

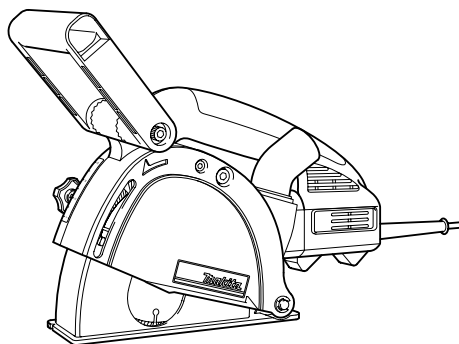

Штроборез

SG1250



004495

 ДВОЙНАЯ ИЗОПЯЦИЯ

ПЕРЕДУПРЕЖДЕНИ:

В целях Вашей личной безопасности, ПРОЧТИТЕ и ОЗНАКОМЬТЕСЬ с данными инструкциями перед использованием инструмента.

СОХРАНИТЕ ДАННЫЕ ИНСТРУКЦИИ В КАЧЕСТВЕ СПРАВОЧНОГО МАТЕРИАЛА.

РУССКИЙ ЯЗЫК

ТЕХНИЧЕСКИЕ ХАРАКТЕРИСТИКИ

Модель		SG1250
Диаметр диска		125 мм
Число оборотов без нагрузки (П ₀) / Номинальное число оборотов (п)	Европейские страны	10 000 (мин ⁻¹)
	Другие страны	9 000 (мин ⁻¹)
Общая длина		346 мм
Вес нетто		4,1 кг
Класс безопасности		II

• Благодаря нашей постоянно действующей программе исследований и разработок, указанные здесь технические характеристики могут быть изменены без предварительного уведомления.

• Примечание: Технические характеристики могут различаться в зависимости от страны.

END202-4

Символы

Ниже приведены символы, используемые для электроинструмента. Перед использованием убедитесь, что вы понимаете их значение.



• Прочитайте руководство пользователя.



• ДВОЙНАЯ ИЗОЛЯЦИЯ



• Одевайте защитные очки.



• Только для стран ЕС
Не утилизируйте данный электроинструмент вместе с бытовыми отходами!

В рамках соблюдения Европейской Директивы 2002/96/ЕС по утилизации электрического и электронного оборудования и ее применения в соответствии с национальным законодательством, электрооборудование в конце срока своей службы должно утилизироваться отдельно и передаваться для его утилизации на предприятие, соответствующее применяемым правилам охраны окружающей среды.

ENE026-1

Назначение

Данный инструмент предназначен для выреза пазов в бетонных стенах или резки материалов из цветных металлов или бетонных дренажных каналов с помощью алмазного режущего диска, но без использования воды.

ENF002-1

Источник питания

Данный инструмент должен подключаться к источнику питания с напряжением, соответствующим напряжению, указанному на идентификационной пластинке, и может работать только от однофазного

источника переменного тока. В соответствии с европейским стандартом данный инструмент имеет двойную изоляцию и поэтому может подключаться к розеткам без провода заземления.

ENG102-1

Только для европейских стран

Уровень шума

Типичный уровень взвешенного звукового давления (A), определенный по следующим параметрам EN60745-1:

Уровень звукового давления (L_{рА}) : 102 дБ (A)

Уровень звуковой мощности (L_{wA}) : 113 dB(A)

Погрешность (K): 3 дБ (A)

Используйте средства защиты слуха

ENG229-1

Вибрация

Общий уровень вибрации (векторная сумма по трем координатам), определенный в соответствии с EN60745-1:

Рабочий режим: разрезание бетона

Распространение вибрации (a_{h,AG}): 4 м/с²

Погрешность (K): 1.5 м/с²

ENH101-9

ДЕКЛАРАЦИЯ О СООТВЕТСТВИИ ЕС

Модель; SG1250

Под нашу собственную ответственность мы заявляем, что данное изделие соответствует следующим стандартам документам стандартизации;

EN60745, EN55014, EN61000 в соответствии с Директивами Совета 2004/108/ЕС, 98/37/ЕС.

CE2008

000230

Томоясу Като

Директор

Ответственный производитель:

Makita Corporation

3-11-8, Sumiyoshi-cho, Anjo, Aichi, JAPAN (ЯПОНИЯ)

Уполномоченный представитель в Европе:

Makita International Europe Ltd.

Michigan Drive, Tongwell, Milton Keynes, Bucks MK15
8JD, ENGLAND (ВЕЛИКОБРИТАНИЯ)

GEA005-2

Общие рекомендации по технике безопасности для электроинструментов

⚠ ПРЕДУПРЕЖДЕНИЕ Ознакомьтесь со всеми инструкциями и рекомендациями по технике безопасности. Невыполнение инструкций и рекомендаций может привести к поражению электротоком, пожару и/или тяжелым травмам.

Сохраните брошюру с инструкциями и рекомендациями для дальнейшего использования.

Термин "электроинструмент" в предупреждениях относится ко всему инструменту, работающему от сети или на аккумуляторах.

Безопасность в месте выполнения работ

1. **Рабочее место должно быть чистым и хорошо освещенным.** Захламление и плохое освещение могут стать причиной несчастных случаев.
2. **Не пользуйтесь электроинструментом во взрывоопасной атмосфере, например, в присутствии легко воспламеняющихся жидкостей, газов или пыли.** При работе электроинструмента возникают искры, которые могут привести к воспламенению пыли или газов.
3. **При работе с электроинструментом не допускайте детей или посторонних к месту производства работ.** Не отвлекайтесь во время работы, так как это приведет к потере контроля над электроинструментом.

Электробезопасность

4. **Вилка электроинструмента должна соответствовать сетевой розетке. Никогда не вносите никаких изменений в конструкцию розетки.** При использовании электроинструмента с заземлением не используйте переходники. Розетки и вилки, не подвергавшиеся изменениям, снижают риск поражения электрическим током.
5. **Избегайте контакта участков тела с заземленными поверхностями, такими как трубы, радиаторы, батареи отопления и холодильники.** При контакте тела с заземленными предметами увеличивается

риск поражения электрическим током.

6. **Не подвергайте электроинструмент воздействию дождя или влаги.** Попадание воды в электроинструмент повышает риск поражения электрическим током.
7. **Аккуратно обращайтесь со шнуром питания. Никогда не используйте шнур питания для переноски, перемещения или извлечения вилки из розетки.** Располагайте шнур на расстоянии от источников тепла, масла, острых краев и движущихся деталей. Поврежденные или запутанные сетевые шнуры увеличивают риск поражения электрическим током.
8. **При использовании электроинструмента вне помещения, используйте удлинитель, подходящий для этих целей.** Использование соответствующего шнура снижает риск поражения электрическим током.
9. **Если электроинструмент приходится эксплуатировать в сыром месте, используйте линию электропитания, которая защищена прерывателем, срабатывающим при замыкании на землю (GFCI).** Использование GFCI снижает риск поражения электротоком.

Личная безопасность

10. **При использовании электроинструмента будьте бдительны, следите за тем, что вы делаете, и руководствуйтесь здравым смыслом.** Не пользуйтесь электроинструментом, если вы устали, находитесь под воздействием наркотиков, алкоголя или лекарственных препаратов. Даже мгновенная невнимательность при использовании электроинструмента может привести к серьезной травме.
11. **Используйте средства индивидуальной защиты. Обязательно надевайте защитные очки.** Такие средства индивидуальной защиты, как респиратор, защитная нескользящая обувь, каска или наушники, используемые в соответствующих условиях, позволяют снизить риск получения травмы.
12. **Не допускайте случайного включения устройства.** Прежде чем подсоединять инструмент к источнику питания и/или аккумуляторной батарее, поднимать или переносить инструмент, убедитесь, что переключатель находится в выключенном положении. Переноска электроинструмента с пальцем на выключателе или подача питания на инструмент с включенным выключателем может привести к несчастному случаю.

13. **Перед включением электроинструмента снимите с него все регулировочные инструменты и гаечные ключи.** Гаечный или регулировочный ключ, оставшийся закрепленным на вращающейся детали, может привести к травме.
14. **При эксплуатации устройства не тянитесь. Всегда сохраняйте устойчивое положение и равновесие.** Это позволит лучше управлять электроинструментом в непредвиденных ситуациях.
15. **Одевайтесь соответствующим образом. Не надевайте свободную одежду или украшения.** Ваши волосы, одежда и перчатки должны всегда находиться на расстоянии от вращающихся деталей. Свободная одежда, украшения или длинные волосы могут попасть в движущиеся детали устройства.
16. **Если имеются устройства для подключения пылесборника или вытяжки, убедитесь, что они подсоединены и правильно используются.** Использование пылесборника снижает вероятность возникновения рисков, связанных с пылью.

Использование и уход за электроинструментом

17. **Не прилагайте излишних усилий к электроинструменту.** Используйте инструмент, соответствующий выполняемой вами работе. Правильно подобранный электроинструмент позволит выполнить работу лучше и безопаснее с производительностью, на которую он рассчитан.
18. **Не пользуйтесь электроинструментом с неисправным выключателем.** Любой электроинструмент с неисправным выключателем опасен и должен быть отремонтирован.
19. **Перед выполнением регулировок, сменой принадлежностей или хранением электроинструмента всегда отключайте его от источника питания и/или от аккумулятора.** Такие превентивные меры предосторожности снижают риск случайного включения электроинструмента.
20. **Храните электроинструменты в местах, недоступных для детей, и не позволяйте лицам, не знакомым с работой такого инструмента или не прочитавшим данные инструкции, пользоваться им.** Электроинструмент опасен в руках неопытных пользователей.
21. **Выполняйте техническое обслуживание электроинструментов. Убедитесь в соосности, отсутствии деформаций движущихся узлов, поломок каких-либо деталей или других дефектов, которые могут повлиять на работу электроинструмента.** Если инструмент поврежден, отремонтируйте его перед использованием. Большое число несчастных случаев происходит из-за плохого ухода за электроинструментом.
22. **Режущий инструмент всегда должен быть острым и чистым.** Соответствующее обращение с режущим инструментом, имеющим острые режущие кромки, делает его менее подверженным деформациям, что позволяет лучше управлять им.
23. **Используйте электроинструмент, принадлежности, приспособления и насадки в соответствии с данными инструкциями и в целях, для которых он предназначен, учитывая при этом условия и вид выполняемой работы.** Использование электроинструмента не по назначению может привести к возникновению опасной ситуации.

Обслуживание

24. **Обслуживание электроинструмента должно проводиться только квалифицированным специалистом по ремонту и только с использованием идентичных запасных частей.** Это позволит обеспечить безопасность электроинструмента.
25. **Следуйте инструкциям по смазке и замене принадлежностей.**
26. **Ручки инструмента всегда должны быть сухими и чистыми и не должны быть измазаны маслом или смазкой.**

GEB042-1

СПЕЦИФИЧЕСКИЕ ПРАВИЛА ТЕХНИКИ БЕЗОПАСНОСТИ

НЕ ДОПУСКАЙТЕ, чтобы удобство или опыт эксплуатации шлифовального круга (полученный от многократного использования) доминировали над строгим соблюдением правил техники безопасности. Нарушение техники безопасности или неправильное использование данного инструмента могут привести к серьезным травмам.

Общие предупреждения о безопасности для операций абразивной резки:

1. **Данный электроинструмент предназначен для отрезных работ. Ознакомьтесь со всеми представленными инструкциями по технике безопасности, указаниями, иллюстрациями и техническими**

- характеристиками, прилагаемыми к данному инструменту. Несоблюдение всех инструкций, указанных ниже, может привести к поражению электрическим током, пожару и/или серьезной травме.
2. **Не рекомендуется пользоваться данным инструментом для выполнения таких операций, как шлифовка, очистка проволочной щеткой и полировка.** Использование инструмента не по назначению может создать опасную ситуацию и стать причиной травмы.
 3. **Не используйте принадлежности других производителей, не рекомендованные производителем данного инструмента.** Даже если принадлежность удастся закрепить на инструменте, это не обеспечит безопасность эксплуатации.
 4. **Номинальная скорость принадлежностей должна быть как минимум равна максимальной скорости, обозначенной на инструменте.** При превышении номинальной скорости принадлежности последняя может разломиться на части.
 5. **Внешний диаметр и толщина принадлежности должна соответствовать номинальной мощности инструмента.** Принадлежности неправильного размера не обеспечивают безопасность работы.
 6. **Размер оправки кругов, фланцев, опорных подушек или других принадлежностей должен в точности соответствовать параметрам шпинделя инструмента.** Принадлежности с отверстием под оправку, не соответствующим установочным размерам инструмента, разбалансируются и начнут сильно вибрировать, что может привести к потере контроля над инструментом.
 7. **Не используйте поврежденные принадлежности.** Перед каждым использованием принадлежностей типа абразивных кругов проверяйте их на наличие раскрашивания и трещин, проверяйте опорные фланцы на наличие трещин, задиров или чрезмерного износа, а проволочные щетки - на наличие выпавших или сломанных волокон. Если вы уронили инструмент или принадлежность, осмотрите их на предмет повреждений либо установите неповрежденную принадлежность. После осмотра и установки принадлежности удалите посторонних из рабочей зоны, встаньте в стороне от плоскости вращения принадлежности и включите инструмент на максимальной мощности без нагрузки, дайте ему поработать в течение одной минуты. Поврежденные принадлежности в течение этого времени обычно ломаются.
 8. **Надевайте индивидуальные средства защиты.** В зависимости от выполняемых операций используйте защитную маску, защитные очки различных типов. При необходимости надевайте респиратор, средство защиты органов слуха, перчатки и защитный передник для защиты от небольших частиц абразивных материалов или детали. Средства защиты зрения должны предохранять от летящих фрагментов, появляющихся при выполнении различных операций. Пылезащитная маска или респиратор должны обеспечивать фильтрацию пыли, возникающей во время работы. Продолжительное воздействие сильного шума может стать причиной потери слуха.
 9. **Посторонние должны находиться на безопасном расстоянии от рабочего места. Любой приближающийся к рабочему месту должен предварительно надеть индивидуальные средства защиты.** Осколки заготовки или сломавшейся принадлежности могут разлететься и причинить травму даже на значительном удалении от рабочего места.
 10. **Если при выполнении работ существует риск контакта режущего инструмента со скрытой электропроводкой или собственным шнуром питания, держите электроинструмент за специально предназначенные изолированные поверхности.** Контакт с проводом под напряжением приведет к тому, что металлические детали инструмента также окажутся под напряжением. Это может стать причиной поражения оператора электрическим током.
 11. **Располагайте шнур питания на удалении от вращающейся принадлежности.** Если вы не удержите инструмент, возможно случайное разрезание или повреждение шнура, а также затягивание руки вращающейся принадлежностью.
 12. **Не кладите инструмент, пока принадлежность полностью не остановится.** Вращающаяся насадка может коснуться поверхности, и вы не удержите инструмент.
 13. **Не включайте инструмент во время переноски.** Случайный контакт с вращающейся принадлежностью может привести к заземлению одежды и притягиванию принадлежности к телу.

14. **Регулярно прочищайте вентиляционные отверстия инструмента.** Вентилятор электродвигателя засасывает пыль внутрь корпуса, а значительные отложения металлической пыли могут привести к поражению электрическим током.
15. **Не используйте инструмент вблизи горючих материалов.** Эти материалы могут воспламениться от искр.
16. **Не используйте принадлежности, требующие жидкостного охлаждения.** Использование воды или других охлаждающих жидкостей может привести к поражению электротоком.

Отдача и соответствующие предупреждения

Отдача – это мгновенная реакция на неожиданное застопоривание вращающейся опорной подушки или другой принадлежности. Застревание или застопоривание вызывает резкий останов вращающейся принадлежности, что, в свою очередь, приводит к неконтролируемому рывку инструмента в направлении, противоположном вращению принадлежности на момент застревания.

Например, если абразивный круг застопорится или застрянет в заготовке, край круга, входящий в точку заклинивания, может врезаться в поверхность материала, в результате чего круг поведет вверх или отбросит. Круг может совершить рывок в направлении оператора или обратно, в зависимости от направления перемещения круга в точке заклинивания. В такой ситуации абразивные круги могут даже сломаться.

Отдача – это результата неправильного использования инструмента и/или неправильных процедур или условий эксплуатации. Ее можно избежать, соблюдая предосторожности, указанные ниже.

- a) **Крепко держите инструмент и располагайте тело и руки таким образом, чтобы иметь возможность противостоять силе, возникающей при отдаче. Обязательно пользуйтесь вспомогательной рукояткой (если имеется), чтобы обеспечить максимальный контроль над отдачей или крутящим моментом во время пуска.** Оператор способен справиться с крутящим моментом и силами отдачи при условии соблюдения соответствующих мер безопасности.
- b) **Не подносите руки к вращающейся принадлежности.** При отдаче можно повредить руки.
- c) **Не становитесь на возможной траектории движения инструмента в случае отдачи.** При отдаче инструмент сместится в направлении,

противоположном вращению колеса в момент застревания.

d) **Соблюдайте особую осторожность при обработке углов, острых краев и т.п. Не допускайте рывков и блокировки принадлежности.** Углы, острые края или рывки могут привести к блокировке вращающейся принадлежности и стать причиной потери контроля или вызвать отдачу.

e) **Не устанавливайте на инструмент пильную цепь, принадлежность для резьбы по дереву или дисковую пилу.** Такие полотна часто вызывают отдачу и потерю контроля.

Специальные предупреждения о безопасности для операций абразивной резки:

a) **Используйте круги только рекомендованных типов и специальные защитные приспособления, разработанные для выбранного круга.** Круги, не предназначенные для данного инструмента, не обеспечивают достаточную степень защиты и небезопасны.

b) **Ограждение должно быть надежно закреплено на инструменте и установлено так, чтобы обеспечивать максимальную безопасную зашита, чтобы как можно меньший сегмент круга выступал наружу.** Ограждение помогает обезопасить оператора от разлета осколков разрушившегося круга и случайного проникновения к кругу.

c) **Круги должны использоваться только по рекомендованному назначению. Например: не шлифуйте краем отрезного круга.** Абразивные отрезные круги предназначены для периферийного шлифования, боковые усилия, приложенные к таким кругам, могут вызвать их разрушение.

d) **Обязательно используйте неповрежденные фланцы для кругов соответствующего размера и формы.** Подходящие фланцы поддерживают круг, снижая вероятность его разрушения. Фланцы для отрезных кругов могут отличаться от фланцев для шлифовальных кругов.

e) **Не используйте изношенные круги от более крупных электроинструментов.** Круг, предназначенный для более крупного инструмента, не годится для высоких скоростей небольшого инструмента, и может разрушиться.

Дополнительные специальные предупреждения о безопасности для операций абразивной резки:

- a) **Не "заклинивайте" отрезной круг и не прикладываете к нему чрезмерное давление. Не пытайтесь делать слишком глубокий**

разрез. Перенапряжение круга увеличивает его нагрузку и восприимчивость к короблению или прихватуванию в прорези, а также возможность отдачи или поломки круга.

b) Не становитесь на одной линии или позади вращающегося круга. Если во время операции круг движется от вас, то при отдаче вращающийся круг и инструмент может отбросить прямо на вас.

c) Если круг прихватывает или процесс резания прерывается по другой причине, выключите электроинструмент и держите его неподвижно до полной остановки круга. Не пытайтесь извлечь отрезной круг из разреза до полного останова круга, в противном случае может возникнуть отдача. Выясните и устраните причину прихватувания круга.

d) Не перезапускайте отрезной круг, пока он находится в детали. Дождитесь, пока круг разовьет максимальную скорость, и осторожно погрузите его в разрез. Круг может застрять, отбросить вверх или назад, если перезапустить электроинструмент непосредственно в детали.

e) Устанавливайте опоры под панели или большие детали, чтобы уменьшить риск застревания круга и возникновения отдачи. Большие детали имеют тенденцию к прогибу под собственным весом. При резании таких панелей необходимо поместить опоры под разрезаемой деталью рядом с линией разреза и рядом с краем детали с обеих сторон круга.

f) Будьте особенно осторожны при выполнении "врезки" в существующих стенах или на других неизвестных участках. Выступающий круг может натолкнуться на газовую или водопроводную трубу, электропроводку или предметы, которые могут привести к отдаче.

Дополнительные предупреждения по безопасности:

17. При использовании дисков с вогнутым центром используйте только диски с упрочением стекловолокном.
18. Будьте осторожны во избежание повреждения шпинделя, фланца (особенно его установочной поверхности) или стопорной гайки. Повреждения этих деталей могут привести к поломке круга.
19. Перед включением выключателя убедитесь, что диск не касается детали.
20. Перед тем, как использовать инструмент для фактических работ, дайте ему немного поработать вхолостую. Следите за

вибрацией или биением, которые могут свидетельствовать о неправильной установке или плохой балансировке круга.

21. Для выполнения шлифовки пользуйтесь соответствующей поверхностью диска.
22. Следите за образующимися искрами. Держите инструмент таким образом, что искры были направлены от вас, других лиц или горючих материалов.
23. Не оставляйте работающий инструмент без присмотра. Включайте инструмент только тогда, когда он находится в руках.
24. Сразу после окончания работ не прикасайтесь к обработанной детали. Она может быть очень горячей, что приведет к ожогам кожи.
25. Перед выполнением каких-либо работ на инструменте обязательно убедитесь, что он выключен и отключен от сетевой розетки, или что с него снята аккумуляторная батарея.
26. Соблюдайте инструкции изготовителя по правильной установке и использованию дисков. Бережно обращайтесь с дисками и аккуратно храните их.
27. Не пользуйтесь отдельными переходными втулками или адаптерами для крепления абразивных дисков с большими отверстиями.
28. Пользуйтесь только фланцами, указанными для этого инструмента.
29. Для инструментов, предназначенных для использования дисков с резьбовым отверстием, убедитесь, что резьба диска достаточна, чтобы диск можно было полностью завернуть на шпиндель.
30. Убедитесь, что обрабатываемая деталь имеет надлежащую опору.
31. Обратите внимание на то, что диск будет некоторое время вращаться после выключения инструмента.
32. Если в месте выполнения работ очень высокая температура и влажность или в ней содержится большое количество токопроводящей пыли, используйте прерыватель цепи (30 мА) для обеспечения безопасности работ.
33. Не используйте инструмент на любых материалах, содержащих асбест.
34. Не используйте воду или шлифовальную смазку.
35. При работе в запыленных условиях убедитесь, что вентиляционные отверстия не заблокированы. При необходимости выполнения чистки вентиляционных

отверстий сначала выключите инструмент из сети (используйте неметаллические предметы) и следите за тем, чтобы не повредить внутренние детали инструмента.

36. При использовании отрезного диска, всегда работайте с предохранительным ограждением диска для сбора пыли, установка которого необходима в соответствии с местными нормативными требованиями.
37. Не подвергайте отрезные круги какому-либо боковому давлению.

⚠ ПРЕДУПРЕЖДЕНИ:

НЕПРАВИЛЬНОЕ ИСПОЛЬЗОВАНИЕ инструмента или несоблюдение правил техники безопасности, указанных в данном руководстве, может привести к тяжелой травме.

СОХРАНИТЕ ДАННЫЕ ИНСТРУКЦИИ.

ОПИСАНИЕ ФУНКЦИОНИРОВАНИЯ

⚠ ПРЕДУПРЕЖДЕНИ:

- Перед проведением регулировки или проверки работы инструмента всегда проверяйте, что инструмент выключен, а шнур питания вынут из розетки.

Замок вала

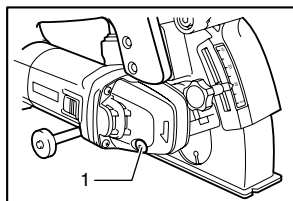

004496

1. Замок вала

⚠ ПРЕДУПРЕЖДЕНИ:

- Никогда не задействуйте замок вала при вращающемся шпинделе. Это может привести к повреждению инструмента.

Нажмите на замок вала для предотвращения вращения шпинделя при установке или снятии дополнительных принадлежностей.

Визир

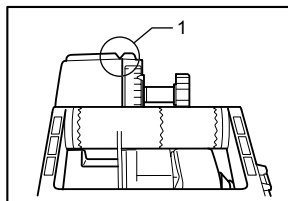

004497

1. Выемка

В передней и задней частях основания имеются выемки. Они помогают оператору следить за ровностью вырезаемой линии.

Регулировка глубины паза или выреза

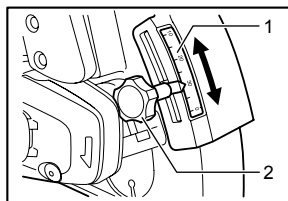

004498

1. Шкала
2. Зажимной винт

Глубину паза или выреза можно регулировать в диапазоне от 0 до 30 мм.

Ослабьте и передвиньте зажимной винт, чтобы стрелка указывала на необходимую градацию глубины на шкале.

Затем крепко затяните зажимной винт.

Действие переключения

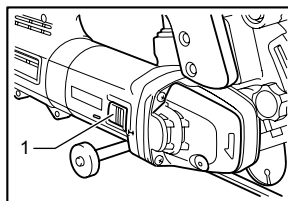

004499

1. Ползунковый переключатель

⚠ ПРЕДУПРЕЖДЕНИ:

- Перед включением штекера инструмента в розетку питания, всегда проверяйте, что ползунковый переключатель работает надлежащим образом и возвращается в положение "ВЫКЛ" при нажатии на заднюю часть ползункового переключателя.

Для запуска инструмента переведите ползунковый переключатель в положение "I (ВКЛ)". Для

обеспечения непрерывной работы, нажмите на переднюю часть ползункового переключателя, чтобы заблокировать его.

Для отключения инструмента, нажмите на заднюю часть ползункового переключателя, затем переведите его в положение "О (ВЫКЛ)".

Электронная функция

Инструменты, оборудованные электронными функциями, просты в эксплуатации благодаря следующим характеристикам.

Постоянный контроль скорости

Электронный контроль скорости для обеспечения постоянной скорости. Возможность получения тонкой отделки, так как скорость вращения держится на постоянном уровне при условиях нагрузки.

Плавный запуск

Функция плавного запуска уменьшает пусковой удар и смягчает запуск инструмента.

Предохранитель перегрузки

Когда на инструмент воздействует нагрузка, превышающая допустимый предел, он отключается автоматически для защиты двигателя и диска. Когда нагрузка опять упадет до допустимого уровня, инструмент включится автоматически.

МОНТАЖ

⚠ ПРЕДУПРЕЖДЕНИ:

- Перед проведением каких-либо работ с инструментом всегда проверяйте, что инструмент выключен, а шнур питания вынут из розетки.

Установка или снятие алмазного режущего диска

Снятие

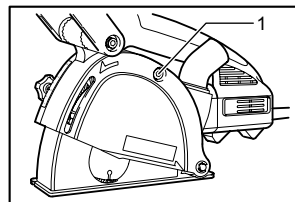

004500

1. Болт с головкой под шестигранный

Ослабьте и уберите болт с помощью шестигранного ключа.

Откройте крышку, удерживая основание инструмента рукой, как показано на рисунке.

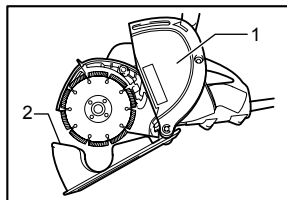

004501

1. Футляр для полотна
2. Основание

Примечание:

- Основание инструмента откроется с толчком под воздействием пружины.

Вращайте алмазный режущий диск, нажимая на замок вала, пока он не заблокируется.

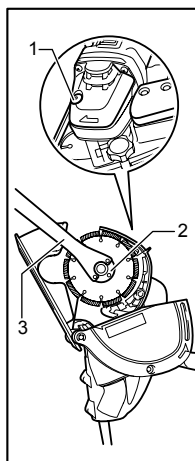





004502

1. Кнопка замка вала
2. Стопорная гайка
3. Ключ стопорной гайки

Снимите стопорную гайку, повернув ее против часовой стрелки с помощью ключа стопорной гайки. Снимите алмазный режущий диск и промежуточные кольца.

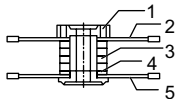
Регулировка ширины паза (расстояния между двумя алмазными режущими дисками)

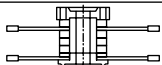
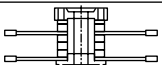
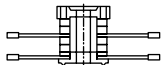
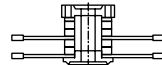
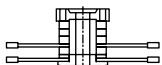
Ширину выреза в обрабатываемой детали можно регулировать, изменяя количество промежуточных колец, как показано в таблице.

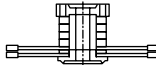
Ширина паза: 30 мм	Ширина паза: 27 мм
	
Ширина паза: 24 мм	Ширина паза: 21 мм
	
Ширина паза: 18 мм	Ширина паза: 15 мм
	
Ширина паза: 12 мм	Ширина паза: 9 мм
	
Ширина паза: 6 мм	
	

1. Стопорная гайка
2. Алмазный диск
3. Промежуточное кольцо 6 (толщ. 6 мм)
4. Промежуточное кольцо 3 (толщ. 3 мм)
5. Алмазный диск

004503

УСТАНОВКА

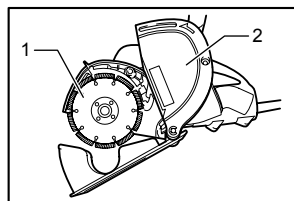

004504

1. Алмазный диск
2. Футляр для полотна

Определите расстояние между двумя лезвиями по таблице.

Для установки алмазного режущего диска, осторожно наденьте его на шпиндель, следя за тем, чтобы направление стрелки на поверхности алмазного режущего диска совпадало с

направлением стрелки на инструменте. Установите промежуточное кольцо и стопорную гайку.

Крепко затяните стопорную гайку по часовой стрелке с помощью ключа стопорной гайки, надавливая на замок вала.

Верните крышку и основание в первоначальное положение и затяните болт, чтобы закрепить их.

Передняя ручка

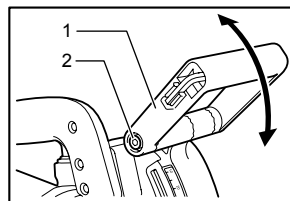

004505

1. Передняя ручка
2. Болт с головкой под шестигранный

1. Угол установки передней ручки регулируется.
 - Для изменения ее положения, ослабьте два болта на обеих сторонах передней ручки шестигранным ключом и переведите переднюю ручку в необходимое положение.

Примечание:

- Если ручка двигается с трудом, ослабьте болты еще больше.
 - Для крепления ручки крепко затяните два болта.
2. Переднюю ручку можно сдвигать в сторону.

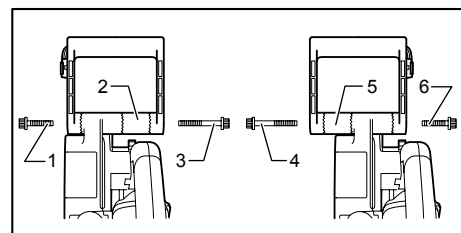

1. Болт с головкой под шестигранный
2. Кулачок
3. Болт с головкой под шестигранный
4. Болт с головкой под шестигранный
5. Кулачок
6. Болт с головкой под шестигранный

004506

- Для смещения ручки в сторону, ослабьте и выньте два болта на обеих сторонах передней ручки.
- Снимите кулачок и установите его на противоположной стороне, как показано на рисунке.

- Установите более длинный болт в отверстие в ручке со стороны, ближайшей к установленному кулачку, а более короткий болт - с противоположной стороны.
- Затем крепко затяните два болта.

Подключение к пылесосу

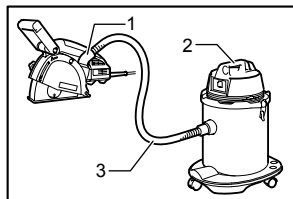

004507

1. Пылесборный патрубок
2. Пылесос
3. Шланг

Если Вы захотите обеспечить более чистую работу, подключите пылесос к Вашему инструменту. Подключите шланг пылесоса к пылесборному патрубку.

Примечание:

- Пылесборный патрубок можно свободно поворачивать, поэтому Вы можете использовать его при работе под любым углом.

Хранение шестигранного ключа

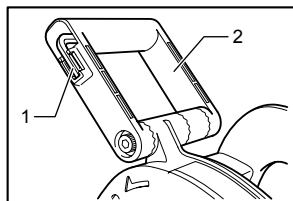

004508

1. Шестигранный ключ
2. Передняя ручка

Когда шестигранный ключ не используется, храните его, как показано на рисунке, чтобы не потерять.

ЭКСПЛУАТАЦИЯ

⚠️ ПРЕДУПРЕЖДЕНИ:

- Обязательно тяните за инструмент при резке обрабатываемой детали.
- Используйте данный инструмент только для резки по прямой линии. Кривые линии резки могут быть причиной трещин от напряжения или дробления алмазного режущего диска, в результате чего находящиеся поблизости люди могут получить травмы.
- После работы всегда отключайте инструмент и дождитесь полной остановки диска перед тем,

как положить инструмент.

- Всегда используйте переднюю ручку и во время работы крепко держите инструмент за переднюю и основную ручку.

Отрегулируйте переднюю ручку в необходимое для Вашей работы положение, руководствуясь параграфом "Передняя ручка" в разделе "МОНТАЖ". Держите инструмент крепко обеими руками. Сначала поднесите диск к обрабатываемой детали, которая подлежит резке, но не касайтесь ее. Затем включите инструмент и подождите, пока диск наберет полную скорость.

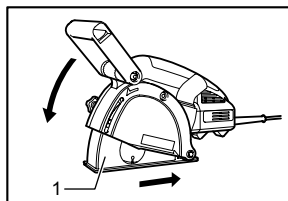

004509

1. Основание

Осуществляйте резку, тяня инструмент на себя (а не толкая его от себя). Совместите выемку в основании с линией Вашего отреза, осторожно надавите на переднюю ручку до упора, затем начинайте медленно тянуть инструмент для осуществления резки.

Отключите инструмент в положении, когда резка завершена. Поднимите инструмент после того, как диск полностью остановится.

Удалите часть материала, оставшуюся между двумя лезвиями, с помощью других соответствующих инструментов.

ТЕХОБСЛУЖИВАНИЕ

⚠️ ПРЕДУПРЕЖДЕНИ:

- Перед проверкой или проведением техобслуживания всегда проверяйте, что инструмент выключен, а штекер отсоединен от розетки.

Инструмент и его вентиляционные отверстия должны содержаться в чистоте. Производите регулярную очистку вентиляционных отверстий инструмента, или очищайте их в том случае, если отверстия станут засоряться.

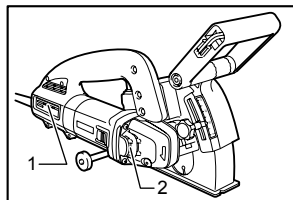

004510

1. Впускное вентиляционное отверстие
2. Вытяжное отверстие

Правка алмазного диска

При ухудшении характеристик резки алмазного диска, воспользуйтесь старым выброшенным крупнозернистым диском заточного станка или бетонным блоком для правки алмазного диска. Для этого, надежно закрепите диск заточного станка или бетонный блок и сделайте в нем вырез.

Для обеспечения БЕЗОПАСНОСТИ и НАДЕЖНОСТИ изделия, ремонт, проверка и замена угольных щеток и любые другие работы по техобслуживанию или регулировке должны осуществляться в уполномоченных сервис-центрах Makita с использованием запасных частей только производства компании Makita.

ПРИНАДЛЕЖНОСТИ

⚠ ПРЕДУПРЕЖДЕНИ:

- Эти принадлежности или насадки рекомендуется использовать вместе с Вашим инструментом Makita, описанным в данном руководстве. Использование каких-либо других принадлежностей или насадок может представлять опасность получения травм. Используйте принадлежность или насадку только по указанному назначению.

Если Вам необходимо содействие в получении дополнительной информации по этим принадлежностям, свяжитесь со своим местным сервис-центром Makita.

- Алмазные диски

Makita Corporation Anjo, Aichi, Japan