

DE – Handtuchhalter für Profil und Plan-/Line-Heizkörper

EN – Towel rail for Profile and Plan/Line radiators

FR – Porte-serviettes pour profil et Plan/Line radiateurs

IT – Portasalvietta per radiatori piatti profilati e Plan/Line e radiatori

NL – Handdoekhouder voor Profil en Plan-/Line-Radiatoren

CZ – Držák na ručníky pro desková otopná tělesa Profil a Plan/Line

PL – Wieszaka do grzejników płytowych Profil i Plan-/Line

RU – Полотенцедержатель на панельных радиаторах Profil и Plan/Line

ZH – 用于 Profil 和 Plan-/Line 暖气片的毛巾架安装说明书

Montageanleitung 02/2019

Handtuchhalter für Profil und Plan-/Line-Heizkörper

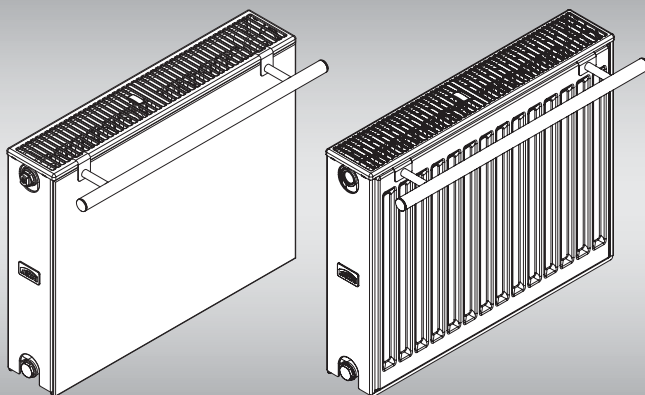

DE – Herstellerhinweise

Zulässiger Gebrauch

Der Handtuchhalter darf nur zur Montage an Kermi-Flachheizkörpern verwendet werden. Alle Hinweise in dieser Anleitung und die maximalen Einsatzgrenzen gemäß den technischen Merkmalen sind zu beachten. Jeder andere Gebrauch ist nicht bestimmungsgemäß und daher unzulässig. Technische Änderungen vorbehalten.

Nicht Zulässiger Gebrauch

Eigenmächtige Veränderungen und Umbauten sind nicht erlaubt. Der Handtuchhalter ist nicht geeignet als Kletter- oder Steighilfe oder zum Anhängen bzw. Aufnehmen von Lasten > 5 kg.

Sicherheitshinweise

- Beachten Sie alle Hinweise, insbesondere die technischen Daten und Einsatzgrenzen.
- Lesen Sie vor der Montage diese Anleitung gründlich durch.
- Zulässige Belastung des Handtuchhalters max. 5 kg (Abb. 1, Seite 11).
- Das Spielen mit dem Produkt ist nicht zulässig.

Wartung und Reinigung

- Eine besondere Wartung des Handtuchhalters ist nicht notwendig.
- Verwenden Sie nur milde, nicht scheuernde Reinigungsmittel.

Reklamation

- Wenden Sie sich an Ihren Fachhandwerker.

Montage und Reparaturen

- Lassen Sie die Montage und Reparaturen nur vom Fachhandwerker ausführen, damit Ihre Gewährleistungsansprüche nicht erlöschen.

Entsorgung

- Führen Sie die Verpackungsmaterialien und Altteile dem Recycling oder der ordnungsgemäßen Entsorgung zu. Beachten Sie die örtlichen Vorschriften.

Montage

Packungsinhalt auf Vollständigkeit und Schäden überprüfen! (Abb. 2, Seite 11)

- Montage am Plan-/Line-Heizkörper Abb. 3-4, Seite 11.
- Montage am Profil-Heizkörper Abb. 5-9, Seite 11.

EN – Manufacturer notes

Permitted use

The towel rail may only be used to be installed on Kermi steel panel radiators. All instructions in this manual and maximum limitations for use in accordance with the technical characteristics must be adhered to. Any other use is contrary to the intended purpose and therefore not permissible. Technical specifications subject to change.

Impermissible use

Unauthorised changes and modifications are not allowed. The towel rail is not intended for use as a ladder or climbing aid or for the attachment or support of heavy loads > 5 kg.

Safety information

- Pay attention to all information, especially the technical data and limitations on use.
- Read these instructions thoroughly before starting with the installation.
- The maximum load bearing capacity of the towel rail is 5 kg (Fig. 1, page 11).
- Playing with the product is prohibited.

Maintenance and cleaning

- The towel rail does not require any special maintenance.
- Use only mild, non-scouring cleaning agents.

Complaints

- Please contact your specialist.

Installation and repairs

- Only allow specialists to carry out installation and repair work to prevent any warranty claims from being rendered null and void.

Disposal

- Packaging material and any old parts should be recycled or disposed of properly. Observe local regulations.

Installation

Check contents of packaging for completeness and damage! (Fig. 2, page 11)

- Installation on a Plan/Line radiator, Fig. 3-4, page 11.
- Installation on a Profile radiator, Fig. 5-9, page 11.

FR – Consignes du fabricant

Utilisation conforme

Le porte-serviettes ne doit être utilisé que pour le montage sur radiateurs panneaux Kermi. Toutes les consignes de cette notice et les limites maximales d'utilisation selon les caractéristiques techniques doivent être respectées. Toute autre utilisation n'est pas conforme à l'usage prévu et est donc interdite. Sous réserve de modifications techniques.

Utilisation non autorisée

Les modifications et transformations non autorisées sont interdites. Le porte-serviettes n'est pas conçu pour une utilisation en tant qu'estrade ou escabeau ou pour accrocher et supporter des charges de plus de 5 kg.

Consignes de sécurité

- Respecter toutes les instructions, notamment celles relatives aux caractéristiques techniques et aux limites d'utilisation.
- Lire attentivement ces instructions avant le montage.
- La charge autorisée pour le porte-serviettes est de 5 kg max. (fig. 1, page 11).
- Il est interdit de jouer avec le produit.

Entretien et nettoyage

- Le porte-serviettes ne nécessite pas de maintenance particulière.

- Utiliser uniquement des détergents doux, non agressifs.

Réclamation

- S'adresser à un installateur spécialisé.

Montage et réparations

- Ne faire exécuter le montage et les réparations que par un technicien spécialisé pour conserver ses droits à la garantie.

Traitement des déchets

- Amener les matériaux d'emballage et les anciennes pièces dans un centre de recyclage ou un centre d'élimination des déchets réglementaire. Respecter les prescriptions locales.

Montage

Vérifier l'exhaustivité et les endommagements éventuels du contenu de l'emballage! (Fig. 2, page 11)

- Montage sur radiateur Plan-/Line, fig. 3-4, page 11.
- Montage sur radiateurs profilés, fig. 5-9, page 11.

IT – Istruzioni del costruttore

Uso consentito

Il portasalviette può essere utilizzato solo per il montaggio su radiatori piatti Ker-mi. Osservare tutte le indicazioni riportate nelle presenti istruzioni e i limiti d'impiego in base alla caratteristiche tecniche. Ogni altro uso non è considerato conforme alle disposizioni e non è quindi ammesso. Con riserva di eventuali modifiche tecniche.

Uso non consentito

Non sono consentite modifiche e trasformazioni arbitrarie. Il portasalviette non è indicato come ausilio di salita o di arrampicata o per agganciare o sollevare carichi > 5 kg.

Indicazioni di sicurezza

- Osservare tutte le indicazioni, specialmente i dati tecnici ed i limiti d'impiego.
- Leggere attentamente le istruzioni prima di procedere al montaggio.
- Carico consentito del portasalviette max. 5 kg (Fig. 1, pag 11).
- Non è consentito giocare con il prodotto.

Manutenzione e pulizia

- Il portasalviette non richiede una manutenzione particolare.
- Utilizzare solo detergenti delicati e non abrasivi.

Reclamo

- Contattare l'installatore specializzato.

Montaggio e riparazioni

- Per non perdere la garanzia sul prodotto, far eseguire il montaggio e le riparazioni solo da un installatore specializzato.

Smaltimento

- Procedere al riciclaggio o al corretto smaltimento dell'imballaggio e delle parti usate. Osservare le disposizioni locali.

Montaggio

Controllare che il contenuto della confezione sia completo, integro e non riporti danni! (Fig. 2, pag 11)

- Montaggio su radiatore piatto Plan/Line Fig. 3-4, pag 11.
- Montaggio su radiatore piatto profilato fig. 5-9, pag 11.

NL – instructies fabrikant

Toegelaten gebruik

De handdoekhouder mag alleen voor de montage aan Kermi paneelradiatoren worden gebruikt. Alle instructies in deze handleiding en de maximale toepassingsgrenzen conform de technische specificaties moeten worden aangehouden. Elke andere toepassing is niet volgens de voorschriften en bijgevolg niet toegelaten. Technische wijzigingen voorbehouden.

Niet toegelaten gebruik

Eigenmachtige veranderingen en modificaties zijn niet toegestaan. De handdoekhouder is niet geschikt als klim- of stijghulp of voor het ophangen of opnemen van lasten >> 5 kg.

Veiligheidsvoorschriften

- Houd alle instructies, met in het bijzonder de technische gegevens en de toepassingsgrenzen, aan.
- Lees voor de montage deze handleiding zorgvuldig door.
- Toegestane belasting van de handdoekhouder max. 5 kg (Afb. 1, pagina 11).
- Spelen met het product is verboden.

Reiniging en onderhoud

- Bijzonder onderhoud is voor de handdoekhouder niet nodig.
- Gebruik alleen milde, niet schurende reinigingsmiddelen.

Klachten

- Neem contact op met uw dealer.

Montage en reparaties

- Laat de montage en reparaties alleen door installateurs uitvoeren, zodat uw garantie niet komt te vervallen.

Verwijderen van afval

- Voer het verpakkingsmateriaal en oude onderdelen af voor recycling of naar de daarvoor bedoelde afvalverwerking. Houdt de lokale voorschriften aan.

Montage

Controleer de inhoud van de verpakking op volledigheid en schade! (Afb. 2, pagina 11)

- Montage aan Plan-/Line-radiator afb. 3-4, pagina 11.
- Montage aan Profil-radiator afb. 5-9, pagina 11.

CZ – pokyny výrobce

Přípustné použití

Držák na ručníky se smí používat pouze k montáži na desková otopná tělesa Kermi. Je třeba dodržet všechny pokyny v tomto návodu i limity použití v souladu s technickými parametry. Jakékoli jiné použití je v rozporu s určeným účelem, a je proto nepřípustné. Technické změny vyhrazeny.

Nepřípustné použití

Svévolné změny a přestavby nejsou povoleny. Držák na ručníky není vhodný jako pomůcka při šplhání a výstup vzhůru, pro zavěšování nebo pro uchycování břemen > 5 kg.

Bezpečnostní pokyny

- Respektujte všechny pokyny, zejména technické údaje a limity použití.
- Před montáží si pečlivě přečtěte tento návod.
- Přípustné zatížení držáku na ručníky max. 5 kg (Obr. 1, strana 11).
- Hrát si s výrobkem je nepřípustné.

Čištění a údržba

- Speciální údržba držáku na ručníky není nutná.
- Používejte pouze jemné, neabrazivní čisticí prostředky.

Reklamace

- Obratě se na kvalifikovaného technika.

Montáže a opravy

- Montáž a opravy svěřte pouze kvalifikovanému řemeslníkovi, aby nezanikly záruční nároky.

Likvidace

- Obalové materiály a vysloužilé díly odevzdejte k recyklaci nebo řádné likvidaci. Dodržte místní předpisy.

Montáž

Zkontrolujte obsah balení, zda je kompletní a nepoškozený! (Obr. 2, strana 11)

- Montáž na radiátory Plan/Line, obr. 3-4, strana 11.
- Montáž na radiátory Profil, obr. 5-9, strana 11.

PL – Wskazówki producenta

Dopuszczalny zakres użytkowania

Wieszak można stosować wyłącznie do montowania na grzejnikach płytowych Kermi. Należy stosować się do wszystkich wskazań zawartych w tej instrukcji, zwracając uwagę na maksymalne granice zastosowania zgodnie z właściwościami technicznymi. Każde inne użycie jest niezgodne z przeznaczeniem i tym samym niedopuszczalne. Zmiany techniczne zastrzeżone.

Niedopuszczalne użytkowanie

Samowolne wprowadzanie zmian i przeróbek jest zabronione. Wieszaka na ręczniki nie należy używać jako elementu pomocniczego przy wspinaniu się lub wchodzeniu ani obciążać go przedmiotami o masie powyżej 5 kg.

Wskazówki dotyczące bezpieczeństwa

- Należy stosować się do wszystkich wskazań, szczególną uwagę zwracając na dane techniczne i ograniczenia dotyczące zastosowania.
- Przed montażem należy dokładnie przeczytać niniejszą instrukcję.
- Dopuszczalne obciążenie wieszaka na ręczniki to maks. 5 kg (Rys. 1, strona 11).
- Nie wolno bawić się produktem.

Konserwacja i czyszczenie

- Szczególna konserwacja wieszaka nie jest konieczna.
- Używać tylko łagodnych środków czyszczących niepowodujących zarysowań.

Reklamacja

- Skontaktować się z wykwalifikowanym instalatorem.

Montaż i naprawy

- Wykonanie montażu i napraw powierzać tylko specjalistom, aby nie utracić prawa do roszczeń z tytułu gwarancji.

Utylizacja

- Opakowanie i zużyte części należy przekazać do recyklingu lub przepisowej utylizacji. Przestrzegać lokalnych przepisów.

Montaż

Sprawdzić zawartość opakowania pod kątem kompletności i uszkodzeń! (Rys. 2, strona 11)

- Montaż na grzejnikach Plan-/Line rys. 3-4, strona 11.
- Montaż na grzejnikach Profil rys. 5-9, strona 11.

RU — информация производителя

Применение по назначению

Полотенцедержатель разрешается использовать только для монтажа на плоских панельных радиаторах производства компании Kermi. Необходимо соблюдать все указания в данной инструкции и максимальные границы области применения согласно техническим характеристикам. Любое другое применение является применением не по назначению и поэтому запрещено. Мы оставляем за собой право на технические изменения.

Недопустимое применение

Внесение самовольных изменений или переделки конструкции не разрешаются. Полотенцедержатель нельзя использовать как опору при подъеме и нагружать весом более 5 кг.

Правила техники безопасности

- Соблюдайте все указания, в частности те из них, которые касаются технических характеристик и границ области применения.
- Перед монтажом внимательно изучите данную инструкцию.
- Допустимая нагрузка на полотенцедержатель макс. 5 кг. (Рис. 1, стр. 11)
- Не разрешайте детям играть с изделием.

Техническое обслуживание и очистка

- Полотенцедержатель не требует специального технического обслуживания.
- Используйте только мягкие неабразивные моющие средства.

Рекламация

- В случае поломки обратитесь в сервисную службу или к вашему продавцу.

Монтаж и ремонт

- Поручайте монтаж и ремонт только квалифицированным специалистам; в противном случае гарантийные обязательства утратят свою силу.

Утилизация

- Упаковочные материалы и ненужные детали подлежат отправке на вторичную переработку или надлежащей утилизации. Соблюдайте все местные предписания.

Монтаж

Проверить содержимое упаковки на комплектность и отсутствие повреждений! (Рис. 2, страница 11)

- Монтаж на радиаторах Plan/Line — рис. 3-4, страница 11.
- Монтаж на радиаторах Profil — рис. 5-9, страница 11.

ZH – 制造商提示

规定用途

毛巾架只允许用于安装 Kermi 扁形暖气片。必须遵守本手册中的所有说明以及根据技术特性的最大操作限制。其他任何用途均不符合规定，亦不被允许。

保留技术更改权利。

违规用途

不允许擅自更改和修改。毛巾架不适用于攀爬提升或悬挂 > 5 kg 的重物。

安全提示

- 应注意遵守与技术数据和使用规定有关的所有提示。
- 开始安装前请仔细阅读本说明书。
- 毛巾架的最大承载力为 5 kg。
(图 1, 页码 11)
- 不允许玩弄产品。

维护与清洁

- 无需对毛巾架进行特殊维护。
- 请使用温和的非研磨性清洁剂。

索赔

- 请联系专业经销商。

安装和维修

- 安装和维修必须由专业技术人员进行，以免丧失质保权利。

废弃处理

- 请对包装材料和旧部件进行回收利用或者正确进行废弃处理。请遵守当地现行法规。

安装

检查包装内容物是否完整和有无损坏！（图 2, 页码 11）

- 安装在 Plan-/Line 暖气片上，图 3-4, 页码 11.
- 安装在 Profil 暖气片上，图 5-9, 页码 11.

Montageanleitung / Installation instructions Plan/Line and Profile

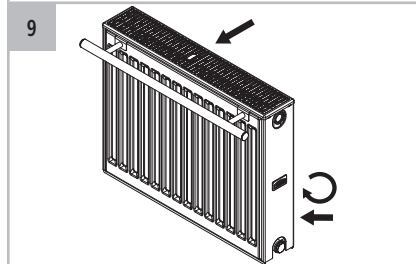
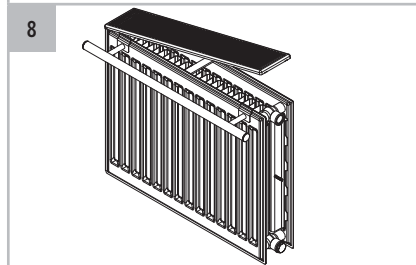
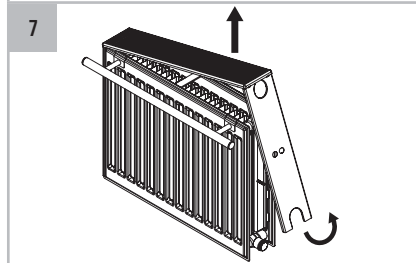
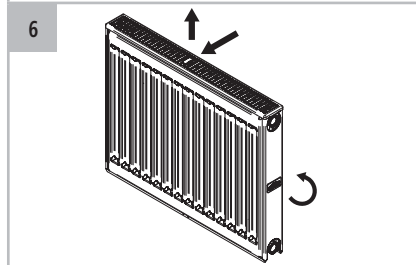
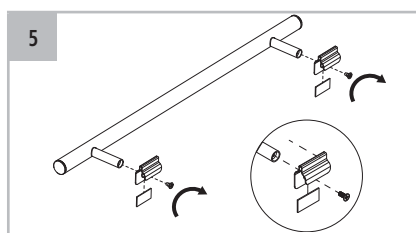
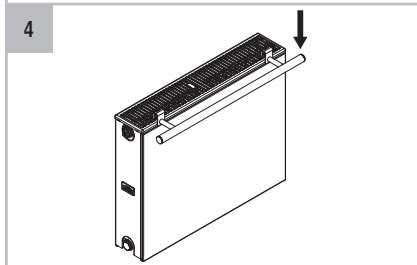
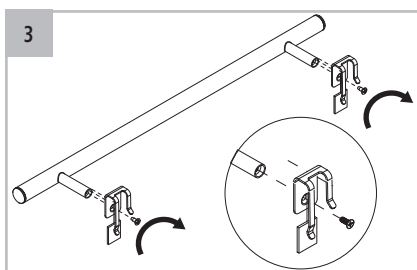
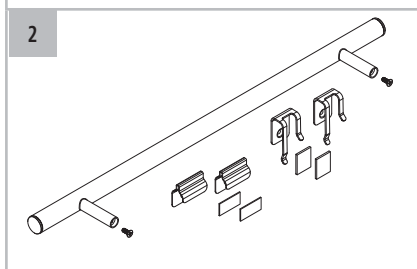
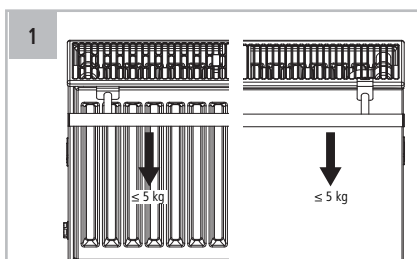

AKP®

Kermi GmbH

Pankofen-Bahnhof 1

94447 Plattling

GERMANY

Tel. +49 9931 501-0

Fax +49 9931 3075

www.kermi.de

info@kermi.de