



МИНИ НАПОЛЬНЫЙ 

# MINI НАПОЛЬНЫЙ



РАЗМЕРЫ (в см)

## ВЫСОТА 008

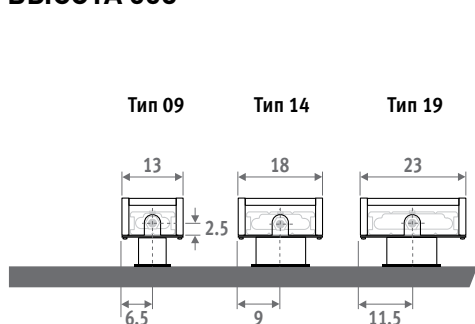

## ВЫСОТА 013

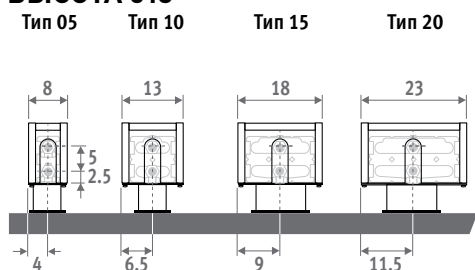

## ВЫСОТА 023 / 028

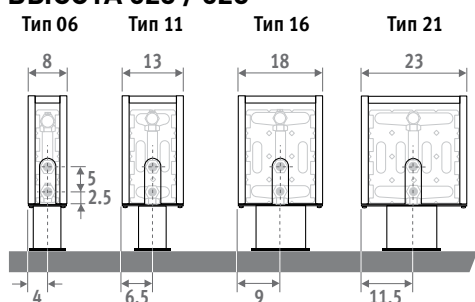

### ФИКСИРОВАННЫЕ НОЖКИ

для установки в чистовые полы

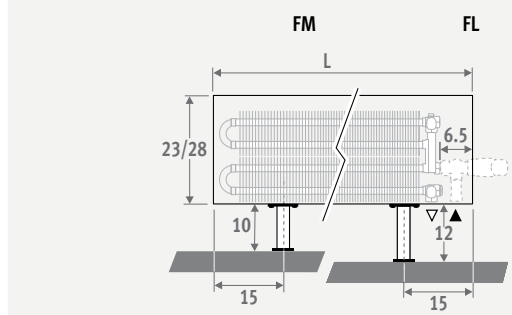
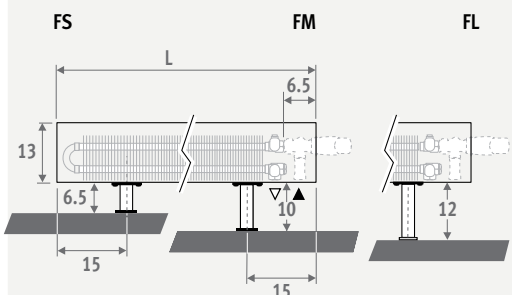
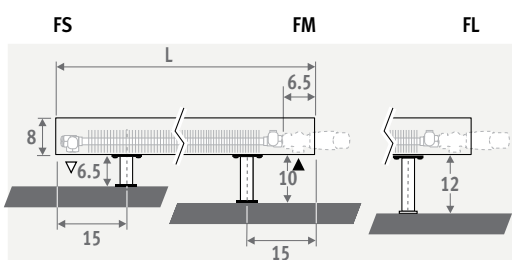

### РЕГУЛИРУЕМЫЕ НОЖКИ

для установки в бетонные полы

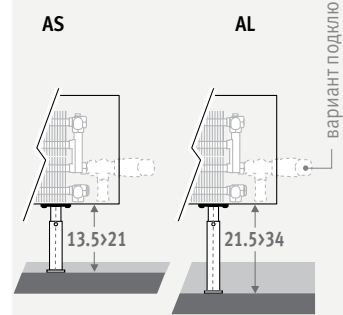
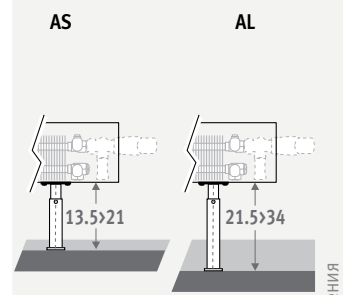
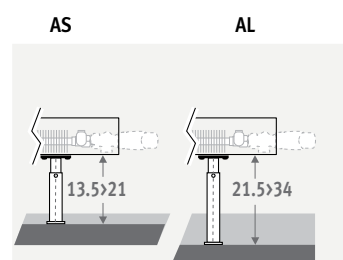

### КОД ЗАКАЗА ФИКСИРОВАННЫЕ НОЖКИ

код высота длина тип цвет ножки  
**MINF . 008 060 09 . XXX /XX**  
 укажите код цвета  
 FS: фиксированные ножки, высота 6.5 см (только для высоты 008 и 013)  
 FM: фиксированные ножки, высота 10 см  
 FL: фиксированные ножки, высота 12 см

### КОД ЗАКАЗА РЕГУЛИРУЕМЫЕ НОЖКИ

код высота длина тип цвет ножки  
**MINF . 008 060 09 . XXX /XX**  
 укажите код цвета  
 AS: регулируемые ножки, высота 13.5 - 21 см  
 AL: регулируемые ножки, высота 21.5 - 34 см

Также доступна настенная модель Mini для мест под окном с низким подоконным блоком. См. стр. 56.

### ДОСТАВКА

Один специалист может легко смонтировать радиатор.  
 Стандартная поставка:  
 - теплообменник Low-H<sub>2</sub>O, воздушный клапан 1/8" и заглушка 1/2"  
 - цельный корпус, подключение слева или справа  
 - ножки такого же цвета, что и радиатор

### ЦВЕТА

Экологически чистое, обладающее высокой устойчивостью к царапинам и ультрафиолетовому излучению покрытие.  
 Стандартные цвета:  
 - дорожный белый RAL 9016 (133), приятный на ощупь слегка текстурный матовый лак  
 - темно-серый цвет (001), тонко текстурированный металллик  
 Другие цвета: см. таблицу цветов на стр. 433-435.

### ПОДКЛЮЧЕНИЕ

Стандартное подключение: Высота 008: двустороннее подключение, поток влево или вправо  
 Другие высоты: концевое подключение слева или справа  
 Невозможно подключение в стену изнутри корпуса поскольку на корпусе имеется сплошная задняя панель.

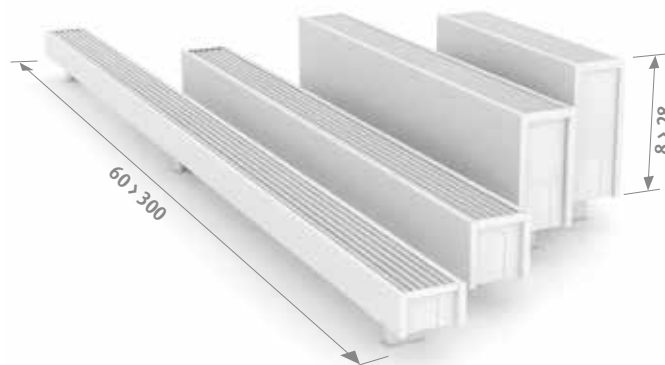
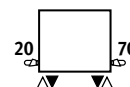





## КОМПЛЕКТЫ ПОДКЛЮЧЕНИЯ

**Jaga H-вентиль для напольной модели Mini высотой 013/023/028 однострубный и двухтрубный**

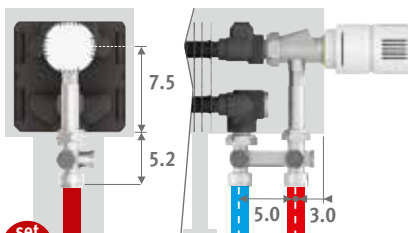
TRV головка и концевки 3/4" Евроконус входят в комплект поставки.



**set 104 КОД 1-ТРУБНОЕ/2-ТРУБНОЕ €**

 COLO.HBSFJC.4... 98,40

 COLO.HBSFJW.4... 87,30

*введите код концевок*

Трубы стальные прецизионные 14/1 114

Трубы стальные прецизионные 15/1 115

Трубы стальные прецизионные 16/1 116

Металлопластиковая труба 16/2 616

**Клапан Jaga в стену для Mini высотой 008**

- С ножками FS (H=6,5 см): клапан Jaga 5090.4407 б см. страница 335. Обратный клапан невозможен.
- С ножками FM или FL (H=10 или 12 см): комплект 222, см. страница 329.

**Другие подключения:**

Все опции подключения и техническая информация: см. главу "Комплекты для подключения и клапаны".

## МОНТАЖНЫЙ КОМПЛЕКТ ДЛЯ СКАМЬИ

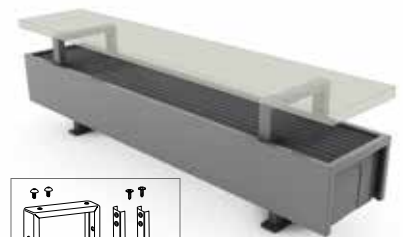

Количество комплектов для корпуса длиной:

- от 60 до 160 см: минимум 2 комплекта
- от 180 до 300 см: минимум 3 комплекта

**Скамья не входит в комплект поставки.**

Код	Для типа	€/комплект	
		ст. цвет	другие
5210.00015/XXX	14/15/16	59,30	70,50
5210.00020/XXX	19/20/21	59,30	70,50

*укажите код цвета*

# MINI НАПОЛЬНЫЙ - ФИКСИРОВАННЫЕ НОЖКИ

MINI.HHH LLL TT.XXX/XX

	H 008					H 013					H 023					H 028				
	Тип	ватт	ватт	€	€	Тип	ватт	ватт	€	€	Тип	ватт	ватт	€	€	Тип	ватт	ватт	€	€
	75/65	55/45	ст. цвет	другие		75/65	55/45	ст. цвет	другие		75/65	55/45	ст. цвет	другие		75/65	55/45	ст. цвет	другие	
<b>060</b>	---	---	---	---	---	<b>05</b>	197	96	<b>221,50</b>	<b>303,10</b>	<b>06</b>	323	157	<b>351,20</b>	<b>455,30</b>	<b>06</b>	342	167	<b>388,20</b>	<b>516,80</b>
	09	255	124	<b>218,10</b>	<b>296,40</b>	10	303	147	<b>255,00</b>	<b>343,40</b>	11	601	288	<b>387,00</b>	<b>497,80</b>	11	653	313	<b>425,10</b>	<b>562,70</b>
	14	416	202	<b>255,00</b>	<b>344,50</b>	15	508	246	<b>300,90</b>	<b>400,50</b>	16	785	374	<b>456,40</b>	<b>579,40</b>	16	860	409	<b>496,70</b>	<b>648,80</b>
	19	572	277	<b>281,90</b>	<b>375,80</b>	20	717	348	<b>335,60</b>	<b>439,60</b>	21	1021	484	<b>481,00</b>	<b>608,50</b>	21	1127	533	<b>523,50</b>	<b>681,20</b>
<b>070</b>	---	---	---	---	---	<b>05</b>	230	112	<b>238,30</b>	<b>321,00</b>	<b>06</b>	377	183	<b>381,40</b>	<b>486,60</b>	<b>06</b>	399	195	<b>418,40</b>	<b>549,20</b>
	09	298	144	<b>233,80</b>	<b>315,40</b>	10	354	171	<b>276,30</b>	<b>365,80</b>	11	701	336	<b>422,80</b>	<b>533,60</b>	11	762	365	<b>460,90</b>	<b>599,60</b>
	14	486	236	<b>275,20</b>	<b>366,90</b>	15	593	288	<b>327,70</b>	<b>428,40</b>	16	916	436	<b>503,40</b>	<b>628,70</b>	16	1003	477	<b>545,90</b>	<b>700,20</b>
	19	667	323	<b>308,70</b>	<b>403,80</b>	20	837	406	<b>370,30</b>	<b>476,50</b>	21	1191	564	<b>535,80</b>	<b>664,40</b>	21	1315	622	<b>577,20</b>	<b>737,20</b>
<b>080</b>	---	---	---	---	---	<b>05</b>	263	128	<b>247,20</b>	<b>331,10</b>	<b>06</b>	431	210	<b>397,10</b>	<b>503,40</b>	<b>06</b>	456	223	<b>432,90</b>	<b>566,00</b>
	09	340	165	<b>242,70</b>	<b>325,50</b>	10	404	196	<b>287,50</b>	<b>378,10</b>	11	802	384	<b>440,70</b>	<b>554,80</b>	11	871	417	<b>479,90</b>	<b>619,70</b>
	14	555	269	<b>287,50</b>	<b>381,40</b>	15	678	329	<b>343,40</b>	<b>446,30</b>	16	1046	498	<b>529,10</b>	<b>656,60</b>	16	1146	545	<b>571,60</b>	<b>728,20</b>
	19	762	369	<b>324,40</b>	<b>421,70</b>	20	956	464	<b>389,30</b>	<b>497,80</b>	21	1361	645	<b>564,90</b>	<b>695,80</b>	21	1503	710	<b>608,50</b>	<b>770,70</b>
<b>090</b>	---	---	---	---	---	<b>05</b>	296	144	<b>255,00</b>	<b>341,20</b>	<b>06</b>	485	236	<b>410,50</b>	<b>519,00</b>	<b>06</b>	513	251	<b>448,60</b>	<b>582,80</b>
	09	383	186	<b>251,70</b>	<b>334,50</b>	10	455	220	<b>296,40</b>	<b>389,30</b>	11	902	432	<b>456,40</b>	<b>571,60</b>	11	980	469	<b>496,70</b>	<b>638,70</b>
	14	625	303	<b>299,80</b>	<b>393,70</b>	15	762	370	<b>358,00</b>	<b>462,00</b>	16	1177	560	<b>554,80</b>	<b>682,30</b>	16	1290	613	<b>596,20</b>	<b>753,90</b>
	19	858	416	<b>337,80</b>	<b>437,40</b>	20	1076	522	<b>408,30</b>	<b>517,90</b>	21	1531	725	<b>592,90</b>	<b>726,00</b>	21	1691	799	<b>636,50</b>	<b>799,80</b>
<b>100</b>	---	---	---	---	---	<b>05</b>	329	160	<b>268,50</b>	<b>356,80</b>	<b>06</b>	539	262	<b>435,10</b>	<b>545,90</b>	<b>06</b>	570	278	<b>473,20</b>	<b>609,60</b>
	09	425	206	<b>265,10</b>	<b>350,10</b>	10	505	245	<b>315,40</b>	<b>409,40</b>	11	1002	480	<b>486,60</b>	<b>604,00</b>	11	1089	522	<b>526,90</b>	<b>671,20</b>
	14	694	336	<b>317,70</b>	<b>413,90</b>	15	847	411	<b>380,30</b>	<b>486,60</b>	16	1308	623	<b>594,00</b>	<b>723,70</b>	16	1433	681	<b>637,60</b>	<b>797,60</b>
	19	953	462	<b>362,40</b>	<b>463,10</b>	20	1195	580	<b>439,60</b>	<b>550,40</b>	21	1701	806	<b>641,00</b>	<b>776,30</b>	21	1879	888	<b>684,60</b>	<b>850,10</b>
<b>110</b>	---	---	---	---	---	<b>05</b>	362	176	<b>279,70</b>	<b>371,40</b>	<b>06</b>	593	288	<b>456,40</b>	<b>571,60</b>	<b>06</b>	627	306	<b>494,40</b>	<b>637,60</b>
	09	468	227	<b>276,30</b>	<b>365,80</b>	10	556	269	<b>328,90</b>	<b>427,30</b>	11	1102	528	<b>510,10</b>	<b>632,00</b>	11	1198	574	<b>551,50</b>	<b>702,50</b>
	14	763	370	<b>333,30</b>	<b>432,90</b>	15	932	452	<b>400,50</b>	<b>511,20</b>	16	1439	685	<b>626,40</b>	<b>761,80</b>	16	1576	749	<b>670,00</b>	<b>836,70</b>
	19	1048	508	<b>381,40</b>	<b>486,60</b>	20	1315	638	<b>464,20</b>	<b>580,60</b>	21	1871	886	<b>679,00</b>	<b>819,90</b>	21	2067	977	<b>724,90</b>	<b>899,40</b>
<b>120</b>	---	---	---	---	---	<b>05</b>	395	192	<b>295,30</b>	<b>392,60</b>	<b>06</b>	647	315	<b>477,60</b>	<b>598,50</b>	<b>06</b>	684	334	<b>517,90</b>	<b>666,70</b>
	09	510	247	<b>290,80</b>	<b>384,80</b>	10	606	294	<b>346,80</b>	<b>450,80</b>	11	1202	576	<b>535,80</b>	<b>663,30</b>	11	1307	626	<b>577,20</b>	<b>734,90</b>
	14	833	404	<b>350,10</b>	<b>456,40</b>	15	1016	493	<b>422,80</b>	<b>539,20</b>	16	1570	747	<b>658,90</b>	<b>800,90</b>	16	1720	818	<b>704,70</b>	<b>879,20</b>
	19	1144	554	<b>403,80</b>	<b>514,60</b>	20	1434	696	<b>491,10</b>	<b>614,10</b>	21	2041	967	<b>715,90</b>	<b>864,70</b>	21	2255	1066	<b>764,00</b>	<b>945,20</b>
<b>140</b>	---	---	---	---	---	<b>05</b>	461	224	<b>319,90</b>	<b>425,10</b>	<b>06</b>	755	367	<b>521,30</b>	<b>654,40</b>	<b>06</b>	798	390	<b>564,90</b>	<b>729,30</b>
	09	595	288	<b>315,40</b>	<b>418,40</b>	10	707	342	<b>377,00</b>	<b>489,90</b>	11	1403	672	<b>585,00</b>	<b>727,10</b>	11	1525	730	<b>629,80</b>	<b>804,30</b>
	14	972	471	<b>382,60</b>	<b>497,80</b>	15	1186	575	<b>462,00</b>	<b>589,50</b>	16	1831	872	<b>724,90</b>	<b>881,50</b>	16	2006	954	<b>774,10</b>	<b>965,40</b>
	19	1334	647	<b>462,00</b>	<b>582,80</b>	20	1673	812	<b>566,00</b>	<b>700,20</b>	21	2381	1128	<b>832,20</b>	<b>995,60</b>	21	2631	1244	<b>883,70</b>	<b>1082,80</b>
<b>160</b>	---	---	---	---	---	<b>05</b>	526	256	<b>381,40</b>	<b>512,30</b>	<b>06</b>	862	419	<b>617,50</b>	<b>780,80</b>	<b>06</b>	912	445	<b>668,90</b>	<b>868,00</b>
	09	680	330	<b>374,70</b>	<b>501,10</b>	10	808	391	<b>449,70</b>	<b>588,40</b>	11	1603	768	<b>693,50</b>	<b>865,80</b>	11	1742	834	<b>747,20</b>	<b>957,50</b>
	14	1110	538	<b>456,40</b>	<b>594,00</b>	15	1355	657	<b>552,60</b>	<b>705,80</b>	16	2093	996	<b>864,70</b>	<b>1052,60</b>	16	2293	1090	<b>921,70</b>	<b>1151,00</b>
	19	1525	739	<b>550,40</b>	<b>694,70</b>	20	1912	928	<b>675,60</b>	<b>835,60</b>	21	2722	1289	<b>992,20</b>	<b>1186,80</b>	21	3006	1421	<b>1051,50</b>	<b>1288,60</b>
<b>180</b>	---	---	---	---	---	<b>05</b>	592	288	<b>436,30</b>	<b>582,80</b>	<b>06</b>	970	472	<b>691,30</b>	<b>875,90</b>	<b>06</b>	1026	501	<b>747,20</b>	<b>970,90</b>
	09	765	371	<b>428,40</b>	<b>570,50</b>	10	909	440	<b>509,00</b>	<b>665,60</b>	11	1804	864	<b>774,10</b>	<b>967,60</b>	11	1960	939	<b>832,20</b>	<b>1068,30</b>
	14	1249	605	<b>515,70</b>	<b>671,20</b>	15	1525	740	<b>621,90</b>	<b>793,10</b>	16	2354	1121	<b>963,10</b>	<b>1172,30</b>	16	2579	1226	<b>1024,60</b>	<b>1278,60</b>
	19	1715	831	<b>619,70</b>	<b>783,00</b>	20	2151	1044	<b>757,30</b>	<b>937,40</b>	21	3062	1450	<b>1102,90</b>	<b>1322,20</b>	21	3382	1599	<b>1166,70</b>	<b>1431,80</b>
<b>200</b>	---	---	---	---	---	<b>05</b>	658	320	<b>472,00</b>	<b>635,40</b>	<b>06</b>	1078	524	<b>747,20</b>	<b>949,70</b>	<b>06</b>	1140	557	<b>808,70</b>	<b>1054,80</b>
	09	850	412	<b>464,20</b>	<b>620,80</b>	10	1010	489	<b>552,60</b>	<b>726,00</b>	11	2004	960	<b>837,80</b>	<b>1051,50</b>	11	2178	1043	<b>901,60</b>	<b>1161,10</b>
	14	1388	673	<b>580,60</b>	<b>751,70</b>	15	1694	822	<b>701,40</b>	<b>890,40</b>	16	2616	1245	<b>1090,60</b>	<b>1321,10</b>	16	2866	1363	<b>1157,80</b>	<b>1437,40</b>
	19	1906	924	<b>671,20</b>	<b>850,10</b>	20	2390	1159	<b>821,10</b>	<b>1019,00</b>	21	3402	1611	<b>1193,50</b>	<b>1434,00</b>	21	3758	1776	<b>1264,00</b>	<b>1553,70</b>
<b>220</b>	---	---	---	---	---	<b>05</b>	724	352	<b>554,80</b>	<b>752,80</b>	<b>06</b>	1186	577	<b>868,00</b>	<b>1110,80</b>	<b>06</b>	1254	612	<b>939,60</b>	<b>1232,70</b>
	09	935	453	<b>542,50</b>	<b>731,60</b>	10	1111	538	<b>645,40</b>	<b>854,60</b>	11	2204	1056	<b>970,90</b>	<b>1224,90</b>	11	2396	1148	<b>1044,80</b>	<b>1352,40</b>
	14	1527	740	<b>674,50</b>	<b>878,10</b>	15	1863	904	<b>817,70</b>	<b>1043,70</b>	16	2878	1370	<b>1262,90</b>	<b>1534,70</b>	16	3153	1499	<b>1342,30</b>	<b>1670,10</b>
	19	2097	1016	<b>781,90</b>	<b>995,60</b>	20	2629	1275	<b>958,60</b>	<b>1194,70</b>	21	3742	1772	<b>1387,10</b>	<b>1670,10</b>	21	4134	1954	<b>1468,70</b>	<b>1808,80</b>
<b>240</b>	---	---	---	---	---	<b>05</b>	790	384	<b>590,60</b>	<b>803,20</b>	<b>06</b>	1294	629	<b>922,80</b>	<b>1183,50</b>	<b>06</b>	1368	668	<b>998,90</b>	<b>1313,20</b>
	09	1020	494	<b>577,20</b>	<b>779,70</b>	10	1212	587	<b>687,90</b>	<b>912,80</b>	11	2405	1152	<b>1033,60</b>	<b>1306,50</b>	11	2614	1252	<b>1113,00</b>	<b>1441,90</b>
	14	1666	807	<b>718,10</b>	<b>936,30</b>	15	2033	986	<b>871,40</b>	<b>1113,00</b>	16	3139	1494	<b>1345,70</b>	<b>1637,60</b>	16	3439	1635	<b>1429,60</b>	<b>1780,80</b>
	19	2287	1108	<b>834,50</b>	<b>1063,80</b>	20	2868	1391	<b>1023,50</b>	<b>1277,40</b>										

# РЕГУЛИРУЕМЫЕ НОЖКИ - MINI НАПОЛЬНЫЙ

MINF.NHH LLL TT.XXX/XX

L	H 008					H 013					H 023					H 028				
	Тип	ватт	ватт	€	€	Тип	ватт	ватт	€	€	Тип	ватт	ватт	€	€	Тип	ватт	ватт	€	€
	75/65	55/45	ст. цвет	другие		75/65	55/45	ст. цвет	другие		75/65	55/45	ст. цвет	другие		75/65	55/45	ст. цвет	другие	
060	---	---	---	---	---	05	197	96	294,20	383,70	06	323	157	423,90	535,80	06	342	167	459,70	597,30
	09	255	124	289,70	377,00	10	303	147	327,70	423,90	11	601	288	459,70	578,30	11	653	313	497,80	643,20
	14	416	202	326,60	425,10	15	508	246	372,50	481,00	16	785	374	528,00	660,00	16	860	409	569,40	729,30
	19	572	277	353,50	456,40	20	717	348	407,20	520,10	21	1021	484	552,60	689,10	21	1127	533	595,10	761,80
070	---	---	---	---	---	05	230	112	309,90	401,60	06	377	183	454,20	567,10	06	399	195	489,90	629,80
	09	298	144	306,50	396,00	10	354	171	347,90	446,30	11	701	336	494,40	614,10	11	762	365	533,60	680,10
	14	486	236	347,90	447,40	15	593	288	399,30	510,10	16	916	436	575,00	709,20	16	1003	477	617,50	780,80
	19	667	323	380,30	484,40	20	837	406	441,80	557,10	21	1191	564	607,40	745,00	21	1315	622	649,90	817,70
080	---	---	---	---	---	05	263	128	318,80	411,60	06	431	210	468,70	585,00	06	456	223	505,60	646,60
	09	340	165	315,40	406,10	10	404	196	359,10	458,60	11	802	384	513,40	635,40	11	871	417	551,50	700,20
	14	555	269	360,20	462,00	15	678	329	415,00	526,90	16	1046	498	601,80	737,20	16	1146	545	643,20	808,70
	19	762	369	396,00	502,30	20	956	464	462,00	578,30	21	1361	645	637,60	777,40	21	1503	710	681,20	851,30
090	---	---	---	---	---	05	296	144	326,60	421,70	06	485	236	482,10	599,60	06	513	251	520,10	663,30
	09	383	186	323,30	416,10	10	455	220	369,10	469,80	11	902	432	528,00	652,10	11	980	469	568,20	719,30
	14	625	303	371,40	475,40	15	762	370	429,50	543,60	16	1177	560	626,40	764,00	16	1290	613	667,80	834,50
	19	858	416	410,50	517,90	20	1076	522	479,90	598,50	21	1531	725	664,40	806,50	21	1691	799	708,10	880,30
100	---	---	---	---	---	05	329	160	340,10	437,40	06	539	262	507,80	626,40	06	570	278	545,90	691,30
	09	425	206	336,70	430,70	10	505	245	387,00	489,90	11	1002	480	559,30	684,60	11	1089	522	598,50	751,70
	14	694	336	389,30	494,40	15	847	411	453,00	568,20	16	1308	623	666,70	805,40	16	1433	681	710,30	879,20
	19	953	462	434,00	543,60	20	1195	580	511,20	630,90	21	1701	806	713,70	856,80	21	1879	888	757,30	930,70
110	---	---	---	---	---	05	362	176	352,40	451,90	06	593	288	528,00	652,10	06	627	306	567,10	718,10
	09	468	227	349,00	446,30	10	556	269	400,50	507,80	11	1102	528	581,70	712,50	11	1198	574	624,20	783,00
	14	763	370	404,90	513,40	15	932	452	473,20	592,90	16	1439	685	698,00	842,30	16	1576	749	742,80	917,30
	19	1048	508	454,20	567,10	20	1315	638	535,80	661,10	21	1871	886	750,60	900,50	21	2067	977	797,60	979,90
120	---	---	---	---	---	05	395	192	366,90	473,20	06	647	315	549,20	679,00	06	684	334	590,60	748,30
	09	510	247	362,40	465,30	10	606	294	419,50	531,30	11	1202	576	607,40	745,00	11	1307	626	649,90	815,50
	14	833	404	422,80	536,90	15	1016	493	494,40	619,70	16	1570	747	730,40	881,50	16	1720	818	777,40	959,80
	19	1144	554	475,40	595,10	20	1434	696	562,70	694,70	21	2041	967	788,60	945,20	21	2255	1066	835,60	1025,80
140	---	---	---	---	---	05	461	224	391,50	505,60	06	755	367	592,90	736,00	06	798	390	636,50	809,90
	09	595	288	387,00	498,90	10	707	342	448,60	570,50	11	1403	672	656,60	807,60	11	1525	730	702,50	884,80
	14	972	471	455,30	578,30	15	1186	575	534,70	670,00	16	1831	872	797,60	962,00	16	2006	954	846,80	1047,00
	19	1334	647	533,60	663,30	20	1673	812	637,60	780,80	21	2381	1128	904,90	1076,10	21	2631	1244	956,40	1163,30
160	---	---	---	---	---	05	526	256	454,20	592,90	06	862	419	690,20	861,30	06	912	445	740,50	948,60
	09	680	330	447,40	581,70	10	808	391	521,30	668,90	11	1603	768	765,10	946,30	11	1742	834	819,90	1038,10
	14	1110	538	528,00	674,50	15	1355	657	624,20	786,40	16	2093	996	936,30	1133,10	16	2293	1090	994,40	1231,60
	19	1525	739	621,90	775,20	20	1912	928	747,20	916,10	21	2722	1289	1063,80	1267,40	21	3006	1421	1123,10	1369,20
180	---	---	---	---	---	05	592	288	543,60	703,60	06	970	472	799,80	996,70	06	1026	501	855,70	1091,80
	09	765	371	536,90	691,30	10	909	440	617,50	786,40	11	1804	864	881,50	1088,40	11	1960	939	940,70	1189,10
	14	1249	605	624,20	792,00	15	1525	740	730,40	913,90	16	2354	1121	1070,50	1293,10	16	2579	1226	1133,10	1399,40
	19	1715	831	727,10	903,80	20	2151	1044	864,70	1058,20	21	3062	1450	1210,30	1443,00	21	3382	1599	1275,20	1552,60
200	---	---	---	---	---	05	658	320	580,60	756,20	06	1078	524	854,60	1071,60	06	1140	557	917,30	1176,80
	09	850	412	571,60	741,60	10	1010	489	660,00	846,80	11	2004	960	945,20	1173,40	11	2178	1043	1009,00	1281,90
	14	1388	673	687,90	872,50	15	1694	822	809,90	1012,30	16	2616	1245	1198,00	1443,00	16	2866	1363	1266,30	1558,20
	19	1906	924	778,50	970,90	20	2390	1159	928,40	1139,90	21	3402	1611	1302,10	1556,00	21	3758	1776	1372,50	1674,50
220	---	---	---	---	---	05	724	352	663,30	873,60	06	1186	577	976,50	1232,70	06	1254	612	1048,10	1353,50
	09	935	453	651,00	852,40	10	1111	538	753,90	976,50	11	2204	1056	1078,30	1345,70	11	2396	1148	1153,30	1473,20
	14	1527	740	783,00	1000,00	15	1863	904	926,20	1164,50	16	2878	1370	1371,40	1656,60	16	3153	1499	1450,80	1790,90
	19	2097	1016	890,40	1116,40	20	2629	1275	1066,00	1316,60	21	3742	1772	1494,40	1790,90	21	4134	1954	1576,10	1929,60
240	---	---	---	---	---	05	790	384	699,10	924,00	06	1294	629	1031,30	1305,40	06	1368	668	1107,40	1435,20
	09	1020	494	684,60	900,50	10	1212	587	796,40	1033,60	11	2405	1152	1142,10	1428,50	11	2614	1252	1221,50	1562,70
	14	1666	807	826,60	1057,10	15	2033	986	978,80	1233,80	16	3139	1494	1454,20	1758,40	16	3439	1635	1538,10	1901,60
	19	2287	1108	943,00	1184,60	20	2868	1391	1132,00	1398,30	21	4082	1933	1590,60	1906,10	21	4510	2132	1676,80	2053,70
260	---	---	---	---	---	05	855	415	732,70	970,90	06	1401	681	1086,20	1375,90	06	1482	724	1166,70	1512,30
	09	1105	536	718,10	946,30	10	1313	636	836,70	1088,40	11	2605	1248	1204,70	1507,90	11	2831	1356	1288,60	1648,80
	14	1804	874	869,20	1113,00	15	2202	1068	1031,30	1299,80	16	3401	1619	1537,00	1859,10	16	3726	1772	1625,30	2010,10
	19	2478	1201	994,40	1249,50	20	3107	1507	1195,80	1476,60	21	4423	2095							