

# jaga

CLIMATE DESIGNERS

Отопление



Light cooling



CLIMA CANAL 08 € 2020.RU

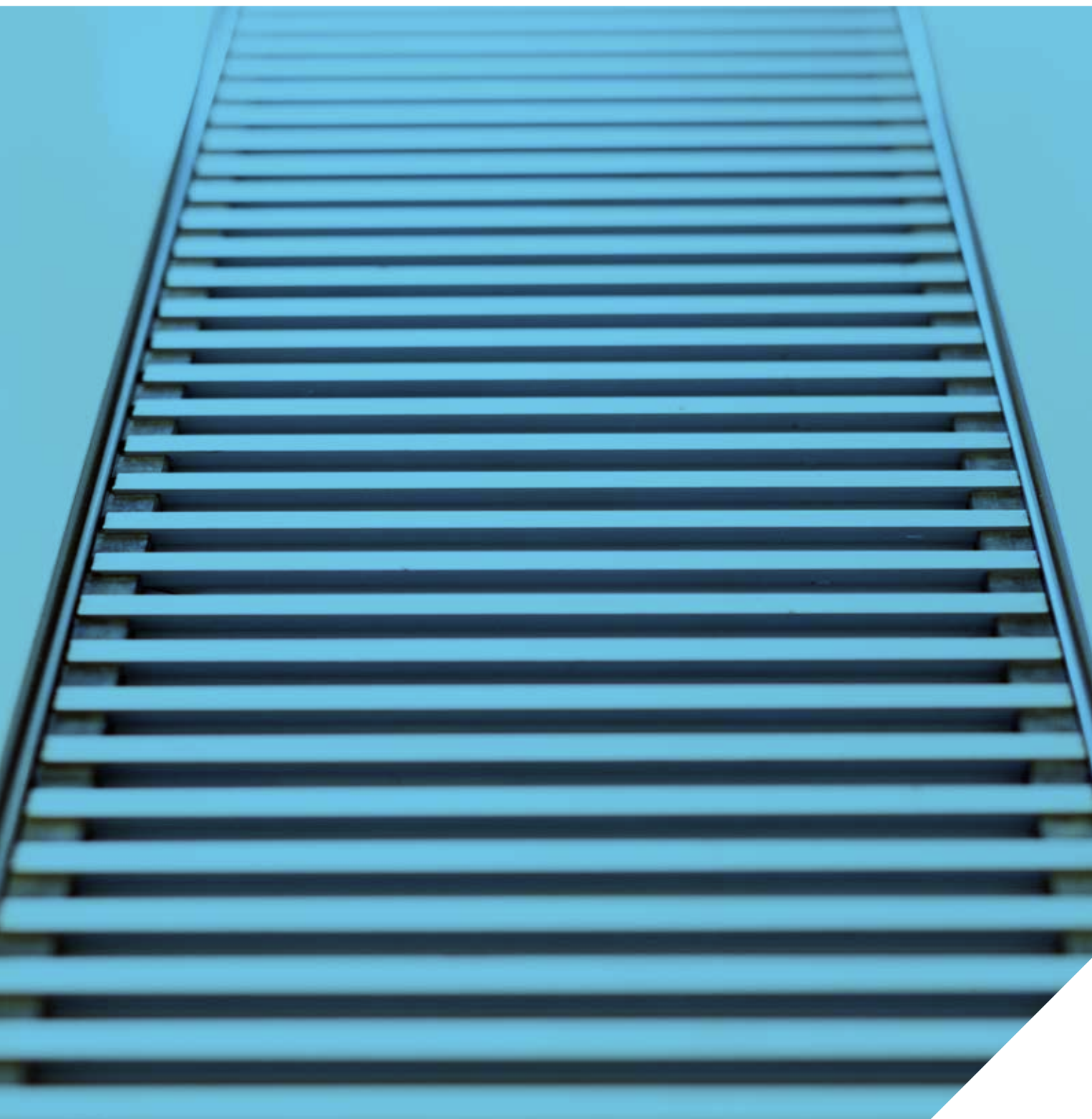

# jaga

CLIMATE DESIGNERS

## CLIMA CANAL 08

Полноценный климат-контроль

### Отопление, охлаждение, вентиляция.

Несмотря на скромные габариты, Clima Canal представляет собой мощное устройство, совмещающее в себе отопление, охлаждение и вентиляцию. Тихий и незаметный, Clima Canal создает максимум климатического комфорта.

### Суперкомпактный и бесшумный

Этот высокотехнологичный радиатор с теплообменником Low-H<sub>2</sub>O, оснащенный вентилятором, был специально разработан для обеспечения рекордной производительности в рамках сверхкомпактного блока. При этом уровень шума неувим для слуха и составляет менее 29 дБ! В режиме усиления радиатор развивает еще большую мощность, обеспечивая сверхбыстрый обогрев или охлаждение\*.

Использование новейших электродвигателей ЕС позволяет радиаторам Clima Canal потреблять до 50% меньше электроэнергии, чем при использовании обычных электродвигателей, а также позволяет осуществлять удаленное управление с использованием новейших систем домашней автоматизации и управления зданием.

Подходит для водяного охлаждения с конденсацией и без.





CLIMA CANAL 08

# CLIMA CANAL 08 - ОБЗОР



## РАЗМЕРЫ (в см)

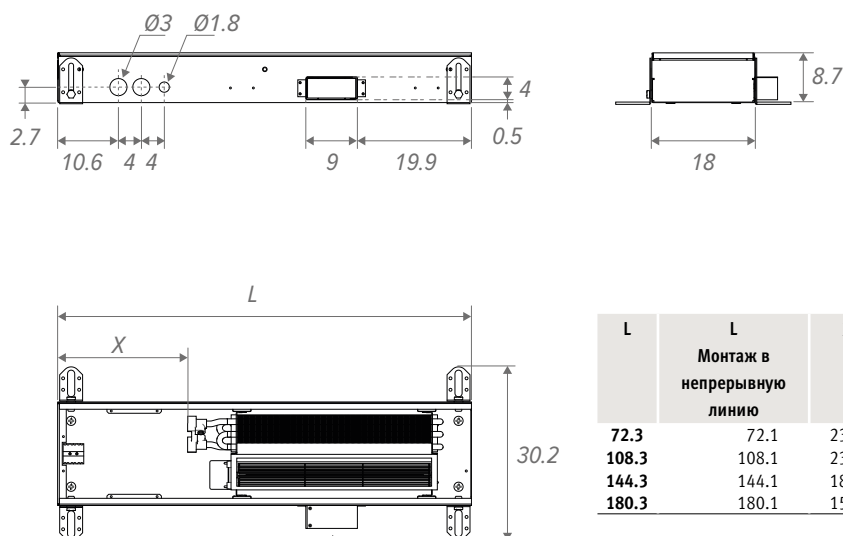

L	L Монтаж в непрерывную линию	X
72.3	72.1	23.0
108.3	108.1	23.0
144.3	144.1	18.5
180.3	180.1	15.0

Опция:  
Смонтированный кран для подключения  
канала подачи воздуха

Отверстие для встраивания: +0.5 см

## КОД ЗАКАЗА

код высота длина ширина решетки  
CLCM . 008 072 18 /XXX  
добавить код решетки

## СТАНДАРТНАЯ ПОСТАВКА

- корпус из оцинкованных по методу Сендимира стальных листов (RAL7024) с регулировкой по высоте и решеткой из нержавеющей стали
- решетка(и) из анодированного алюминия
- "динамический" теплообменник
- Гибкие соединители из нержавеющей стали 1/2", 15 - 25 см.
- тепловой вентилятор(ы), (тангенциальный мини-вентилятор)

С энергосберегающим электродвигателем ЕС

## ГИДРАВЛИЧЕСКОЕ ПОДКЛЮЧЕНИЕ

- одностороннее 2-трубное подключение слева
- всегда устанавливайте радиатор Clima Canal теплообменником к окну или стене
- в комплект входят 2 шланга 1/2" из нержавеющей стали
- оставьте дополнительное пространство для штор между окном и радиатором Clima Canal. Всегда должен быть обеспечен доступ к теплообменнику для технического обслуживания

- если прибор не монтируется ровно в пол, пространство между нижней частью прибора и полом должно быть заполнено стабильным наполнителем.

## ЭЛЕКТРИЧЕСКОЕ ПОДКЛЮЧЕНИЕ

- зажимной соединитель для электрического подключения постоянного тока 24 В с левой стороны, должен быть подключен через внешний источник питания.
- управление вентилятором(ами) 0-10 В

## КОМПЛЕКТАЦИЯ

### Защитный кожух

### Решетки

несколько вариантов дизайнов цвета решеток из анодированного алюминия и дерева

Шланг 1/2" из нержавеющей стали. Длина 15 см

### Точная регулировка

до 0,8 см для идеального выравнивания с "чистым" полом

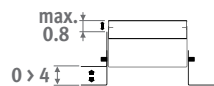

Точная регулировка: 8.5 > 9.3 см

Ножки с регулировкой высоты 0 > 4.5 см  
Предусмотрена шумозащита



"динамический"  
теплообменник

тангенциальный  
вентилятор(ы) ЕС

опция:  
кран для подключения  
канала подачи воздуха

Корпус  
из оцинкованной по методу Сендимира нержавеющей стали

Электрическое подключение & гидравлическое подключение (всегда слева).



ГАБАРИТЫ			УПРАВЛЯЮЩЕЕ НАПРЯЖЕНИЕ	ОТОПЛЕНИЕ ТЕМПЕРАТУРА В ПОМЕЩЕНИИ 20°C				ОХЛАЖДЕНИЕ (Без образования конденсата) ТЕМПЕРАТУРА В ПОМЕЩЕНИИ 27°C	УРОВЕНЬ ЗВУКОВОГО ДАВЛЕНИЯ*	РАСХОД ВОЗДУХА	ПОТРЕБЛЕНИЕ ЭЛЕКТРОЭНЕРГИИ	ЦЕНА BNA / BON / BVN	ЦЕНА BNC	ЦЕНА BOV / BVV	КОД ЗАКАЗА
H	L	B		75/65	55/45	45/35	35/30	16/18							
CM	CM	CM	V	Вт	Вт	Вт	Вт	Вт	дБ(А)	м³/час	Вт	€	€	€	
008	072	18	2	276	165	108	68	30	14	24	0.5	796,40	916,10	875,90	CLCM.008 072 18 /XXX
			4	496	296	195	123	66	15	37	0.8				
			6	699	417	275	173	104	23	52	1.3				
			8	891	531	350	220	144	28	68	2.1				
			10	1075	641	422	266	185	34	79	3.0				
108	18		2	569	339	224	141	62	15	42	0.6	1088,40	1251,70	1196,90	CLCM.008 108 18 /XXX
			4	1021	609	401	253	135	19	75	1.3				
			6	1438	858	565	356	214	29	98	2.7				
			8	1834	1094	720	454	296	32	125	4.6				
			10	2214	1320	870	548	381	37	160	7.1				
144	18		2	894	533	351	221	97	16	66	1.1	1516,80	1745,00	1669,00	CLCM.008 144 18 /XXX
			4	1605	957	631	397	212	20	112	2.1				
			6	2260	1348	888	559	336	30	150	4.0				
			8	2881	1718	1132	713	465	35	193	6.6				
			10	3479	2075	1367	861	598	39	239	10.1				
180	18		2	1219	727	479	302	132	18	84	1.2	1721,50	1979,90	1893,80	CLCM.008 180 18 /XXX
			4	2188	1305	860	541	290	22	150	2.5				
			6	3082	1838	1211	763	458	32	196	5.4				
			8	3929	2343	1543	972	634	37	250	9.1				
			10	4744	2829	1864	1174	816	41	320	14.1				

\* Шумовые измерения в соответствии с ISO 3741:2010, на расстоянии 2 м, с шумопонижением в 8 дБ(А) / объём помещения 75 м³ / время реверберации 0.5 sec.

добавить код решетки

## ОБЗОР РЕШЕТОК

### Деревянные решетки



**BON** Дуб  
**BOV** Дуб лакированный



**BON** Дуб  
**BOV** Дуб лакированный



### Алюминиевые решетки



**BNA** Алюм. натуральная



**BNC/XXX** Алюм окрашенная



Полная установка и руководство пользователя см.: [www.jaga.com](http://www.jaga.com)



Полностью съемный внутренний механизм для облегчения очистки.

Чтобы обеспечить идеальное сцепление лакированного покрытия используется износостойкий и УФ-стойкий полиэфирный лак высочайшего качества. Только блестящее покрытие (арт. 2.) и специальные цвета 006, 005, 026, 028.

# CLIMA CANAL 08 - ДОПОЛНИТЕЛЬНЫЕ ОПЦИИ

## ЧАСОВЫЕ ТЕРМОСТАТЫ ОТОПЛЕНИЕ/ОХЛАЖДЕНИЕ

- Автоматический термостат для 2-трубн. сист: отопление/охлаждение или автоматически
- Скорость вращения вентиляторов: мин./сред./макс. Или автоматически
- Напряжение питания 24 VDC
- Управление на выходе(ах) 0-10 VDC
- 1 часовой термостат на помещение
- 3 программируемые часовые зоны: 5+1+1
- LCD дисплей с подсветкой
- Уровень безопасности: IP30

## VOOR WANDINBOUW

### НОВОЕ

#### Термостат Jaga для встраивания в стену JRT-100TW

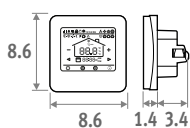

Touchscreen



Wi-Fi



App

- LCD touchscreen met achtergrondverlichting
- управление через WIFI (smartphone app)
- программируемые часовые зоны 7 дней(1-7)
- контроль клапанов 24 VDC отопление/охлаждение
- термостат монтировать в распред. шкафу
- Расстояние между винтовыми отверстиями 6 см
- Минимальная глубина 4.5 см
- Внутренний размер 5 x 5 см или 6 см Ø

КОД		€
8751.050017	Встроенный	155,50

#### Jaga настенный термостат для встраивания JRT-100

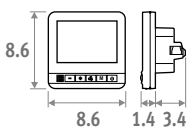

- Не использовать в комбинации с контроллером за несколькими помещениями (7990.035)
- контроль клапанов 24 VDC отопление/охлаждение
- термостат монтировать в распред. шкафу
- Расстояние между винтовыми отверстиями 6 см
- Минимальная глубина 4.5 см
- Внутренний размер 5 x 5 см или 6 см Ø

КОД		€
8751.050012	Встроенный	92,80

## VOOR WANDOPBOUW

#### Jaga настенный термостат подходит для JRT-200

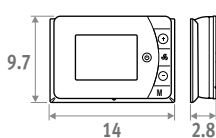

- подходит для использования с контроллером для нескольких помещений (7990.035)
- 2 сухих контакта отопление/охлаждение (например управление клапанами 24VDC или 230 VAC)
- с электронным ключом / контакт от окна
- может быть установлен в распред. шкафу, расстояние между отверстиями для винтов 6 см

КОД		€
8751.050013	настенный	88,40

#### Настенный термостат Siemens

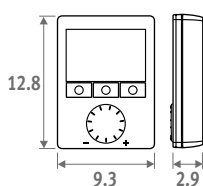

- Неограниченные возможности настройки: 74 функции и диагностический тест

Подробная информация:

For more information contact Jaga

КОД		€
8751.050009	настенный	276,30

## ПРЕДВАРИТЕЛЬНО СМОНТИРОВАННЫЙ JAGA DYNAMIC PRODUCT CONTROLLER (JDPC)

Многофункциональный контроллер для устройств динамического нагрева и охлаждения, оснащенный одним или несколькими встроенными вентиляторами. Jaga Dynamic Product Controller с предварительной настройкой, смонтирован внутри устройства. Параметры конфигурации зависят от устройства и выбираются с помощью кода, указанного на наклейке.

- Контроль оборудования
- панель управления и датчик температуры воды, предварительно настроены и собраны в Jaga
- источник питания 24 В постоянного тока
- Настройки вентилятора:
  - o летний режим
  - o нагрев: 3 скорости (работает при температуре воды >28°C, легко модифицируется)
  - o охлаждение: 3 скорости (работает при температуре воды <18°C, легко модифицируется)
- 0-10 В на входе для системы управления зданием / термостаты / DPC.CC71-72
- Для получения дополнительной информации обратитесь в Jaga

КОД		Доплата €
DPC.CC24	Отопление	85,00
DPC.CC25	Отопление и охлаждение	90,60

Панель управления



Управление оборудованием

## БЛОК ПИТАНИЯ



Гарантия действительна только при использовании оригинальных устройств управления Jaga в каждой комнате.

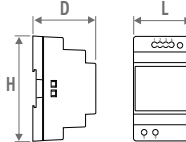

код	H	L	D
7990.054	9.0	3.5	5.9
7990.055	9.0	5.3	5.9
7990.056	9.0	7.0	5.9
7990.057	9.0	10.3	5.9

- для монтажа на DIN-рейку или настенного монтажа
- безопасность: UL60950 / UL508 / IEC 60950-1 / TUV EN61558-2-16 / класс 2
- выходное напряжение постоянного тока 24 В
- входное напряжение постоянного тока 100 - 240 В
- резьбовое соединение
- LED дисплей

КОД	Выходная мощность ватт	Выходной ток А	€
7990.054	36	1.5	42,50
7990.055	60	2.5	57,00
7990.056	92	3.9	82,80
7990.057	150	6.25	164,40

Требуемая мощность = сумма потребляемой мощности устройств

## МАКСИМАЛЬНАЯ ДЛИНА КАБЕЛЯ

Длина кабеля в зависимости от количества вентиляторов: см.  
<http://www.jaga.com/en/products/trench-heating/clima-canal>

## БЛОК ПИТАНИЯ ОТДЕЛЬНО

Водонепроницаемый блок питания 24 VDC/30 Watt с водонепроницаемым кабельным соединением.



Не предназначено для встраивания в пол.

- безопасность: UL60950 - EN 60950 / класс 2
- выходное напряжение постоянного тока 24 В
- входное напряжение постоянного тока 100-240 В
- габариты L 14.5 x B 4.5 x H 3.0 на см

КОД	Выходная мощность ватт	Выходной ток А	€
37603.010002	30	1.25	82,80

# CLIMA CANAL 08 - ДОПОЛНИТЕЛЬНЫЕ ОПЦИИ

## КОМПЛЕКТ ПОДКЛЮЧЕНИЯ С ДВУХХОДОВОЙ КЛАПАН JAGA 24 VDC



- 24 VDC термоэлектрический мотор
- клапан G1/2" x G1/2" 90°
- обратный вентиль G1/2" x G1/2" 180°
- график потери давления Jaga клапана: см. стр. 342

set 97

Кв макс. 0.6  
2-ТРУБНОЕ

CODY.JA4.24.2... 24 VDC 105,10 €

set 98

Кв 1.0 - без Предварительная настройка  
2-ТРУБНОЕ

CODY.WA4.24.2... 24 VDC 105,10 €

введите код концевок:  
см. стр. 336

## КОМПЛЕКТ ПОДКЛЮЧЕНИЯ С 2 ОБРАТНЫМИ ВЕНТИЛЯМИ M24 180°



set 99

CODY.LOM.00.2... 47,00 €

введите код концевок:  
см. стр. 336

## JAGA ДВУХ-ХОДОВОЙ И ТЕРМО-ЭЛЕКТРИЧЕСКИЙ КЛАПАН С ПРИВОДОМ 230 ВОЛЬТ



- установка только на системе распределения теплоносителя, не на Clima Canal!
- С варистором для защиты от избыточного напряжения.
- С индикатором положения (открыт/закрыт).
- поставка концевок монтажной фирмой

КОД	Описание	€
7990.409	180° - G1/2" F / NG 230V 2ватт	96,20
7990.411	180° - G3/4" F / NG 230V 2ватт	108,50

## ПУСТОЙ КОЖУХ

Для заполнения открытого пространства при непрерывной установке.

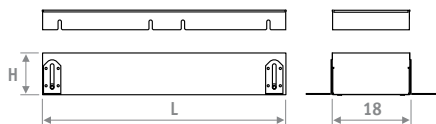

- алюминиевая решетка или деревянная решетка Designo
- корпус с решеткой из нержавеющей стали
- регулировка высоты:
- радиатор Clima Canal 8.5 - 13.3 см
- радиатор Clima Canal Hybrid 9.8 - 14.6 см
- точная регулировка, чтобы выровнять радиатор относительно "чистого" пола
- закрывающая пластина

### Пустой кожух Clima Canal

H	L	код высота длина ширина решетки		
		CLCD. 008	072	18 BNA
008	072	BNA	BNC/XXX	BOV
		BON		BBV
		BBN		
008	072	441,80	509,00	486,60
	108	680,10	781,90	748,30
	144	781,90	899,40	860,20
	180	884,80	1016,80	973,20

## СМОНТИРОВАННЫЙ КРАН ДЛЯ ПОДКЛЮЧЕНИЯ КАНАЛА ПОДАЧИ ВОЗДУХА

Высота 4 см x длина 9 см

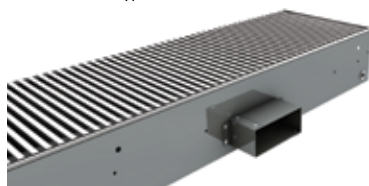

КОД	€
/VEN	69,40

Добавить /VEN к коду радиатора Clima Canal.  
Пример: CLCM. 008 072 18 /XXX /VEN

## УГЛОВОЙ ЭЛЕМЕНТ



- алюминиевая решетка натурального цвета или лакированная
- корпус с решеткой из нержавеющей стали
- регулировка высоты:
- радиатор Clima Canal 8.5 x 13.3 см
- радиатор Clima Canal Hybrid 9.8 x 14.6 см
- точная регулировка, чтобы выровнять радиатор относительно чистового пола

### Угловой элемент Clima Canal

КОД		€
CLCD.008 025 18/BNA	Алюм. натуральная	583,90
CLCD.008 025 18/BNC/ ...	Алюм окрашенная	724,90

укажите код цвета

## НОЖКИ С РЕГУЛИРОВКОЙ ПО ВЫСОТЕ ДЛЯ СЪЕМНЫХ ПОЛОВ

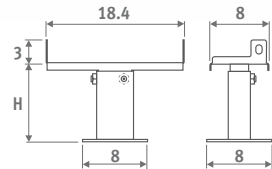

- лакированные темно-серого цвета из стали RAL 7024.
- легкая установка с помощью болтов
- 1 комплект включает в себя 2 устройства управления регулировкой высоты

### Количество комплектов на радиатор Clima Canal

L 72 = 1 комплект
L 120 = 1 комплект
L 150 = 2 комплекта
L 180 = 2 комплекта

КОД	H	€/комплект
5209.05070000	5 - 7 cm	62,60
5209.08130000	8 - 13 cm	62,60
5209.13230000	13 - 23 cm	66,00
5209.20300000	20 - 30 cm	68,20

# **jaga**

CLIMATE  
DESIGNERS

**Терморос**  
117393 Москва  
ул. Архитектора Власова 55

Тел. +7(495)785 55 00  
Факс. +7(495)128 94 05  
[www.jaga.ru](http://www.jaga.ru)

В результате проводимой политики постоянного совершенствования продукции,  
компания Jaga оставляет за собой право вносить любые изменения.  
Цены действительны с 01/01/2020.  
Все цены включают НДС.  
Заменяет все существующие каталоги.