

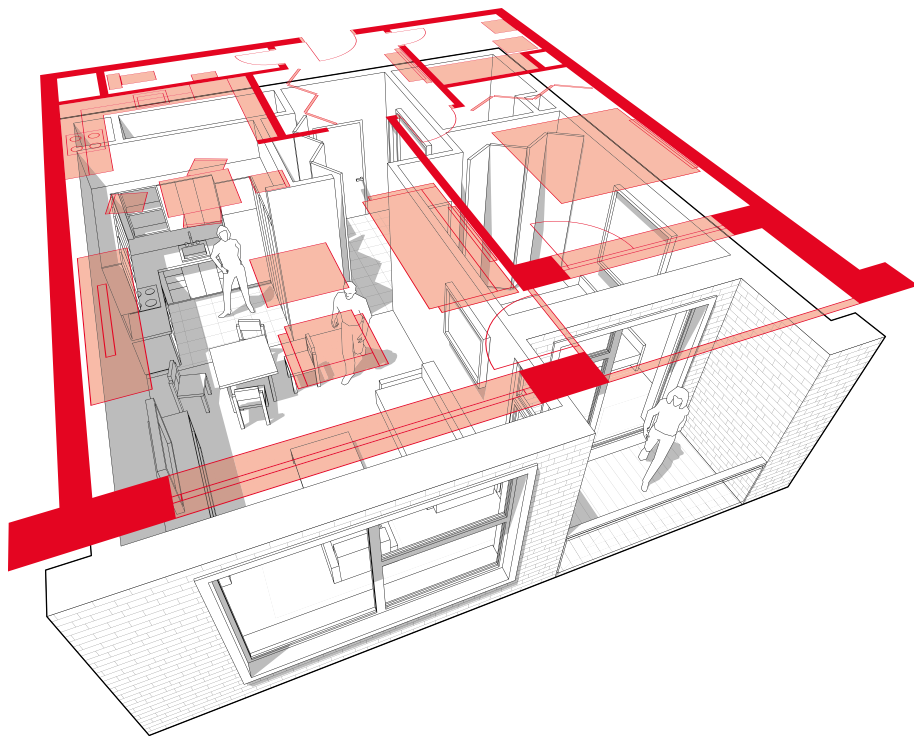

ДВЕРНАЯ ФУРНИТУРА
COLLECTION SIMPLE LIVING





ДВЕРНАЯ ФУРНИТУРА

COLLECTION SIMPLE LIVING



ДВЕРНЫЕ РУЧКИ СЕРИИ MAESTRO

НОВИНКА

BELLAGIO МТ OBL-20 античный черный



OBL-13
античная бронза



OBL-20
античный черный



CF-17
кофе



OS-9
античное серебро



SG/GP-4
мат. золото/золото



CP-8
хром

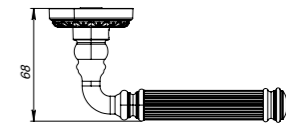
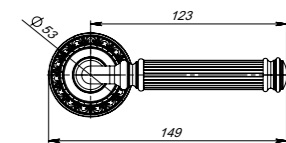

MADRID МТ OBL-13 античная бронза



OBL-13
античная бронза



OBL-20
античный черный



CF-17
кофе



OS-9
античное серебро



SG/GP-4
мат. золото/золото



CP-8
хром

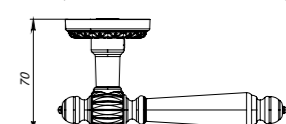
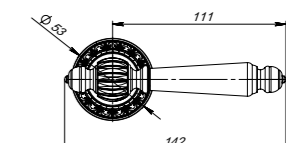

ДВЕРНЫЕ РУЧКИ СЕРИИ MAESTRO

PALMIRA MT CF-17

кофе



OB-13
античная бронза



CF-17
кофе



SG/GP-4
мат. золото/золото



OBL-20
античный черный



OS-9
античное серебро

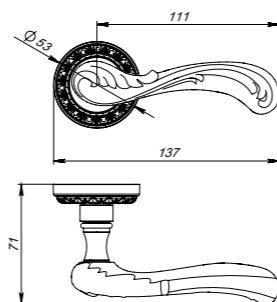

LUXOR MT OS-9

античное серебро



OB-13
античная бронза



SG/GP-4
мат. золото/золото



OS-9
античное серебро

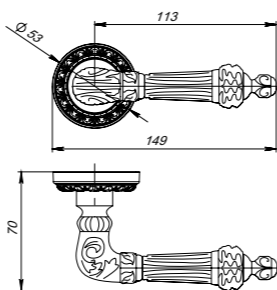

ДВЕРНАЯ ФУРНИТУРА СЕРИИ MAESTRO

БК6 МТ OBL-20

античный черный



OBL-20
античный черный



OS-9
античное серебро



CP-8
хром



OB-13
античная бронза



SG/GP-4
мат. золото/золото



SG/GP-4
мат. золото/золото

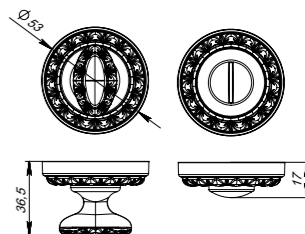

ЕТ МТ OBL-20

античный черный



OBL-20
античный черный



OS-9
античное серебро



CP-8
хром



OB-13
античная бронза



CF-17
кофе



SG/GP-4
мат. золото/золото

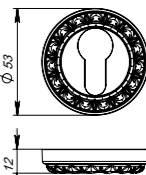

ОПИСАНИЕ СЕРИИ МТ

Дверные ручки Punto серии Maestro из коллекции SIMPLE LIVING предназначены для установки в межкомнатные и внутренние входные двери.

Ресурс работы дверных ручек более 150 000 циклов открывания/закрывания.

Материал: алюминий.

Гарантия: 1 год.

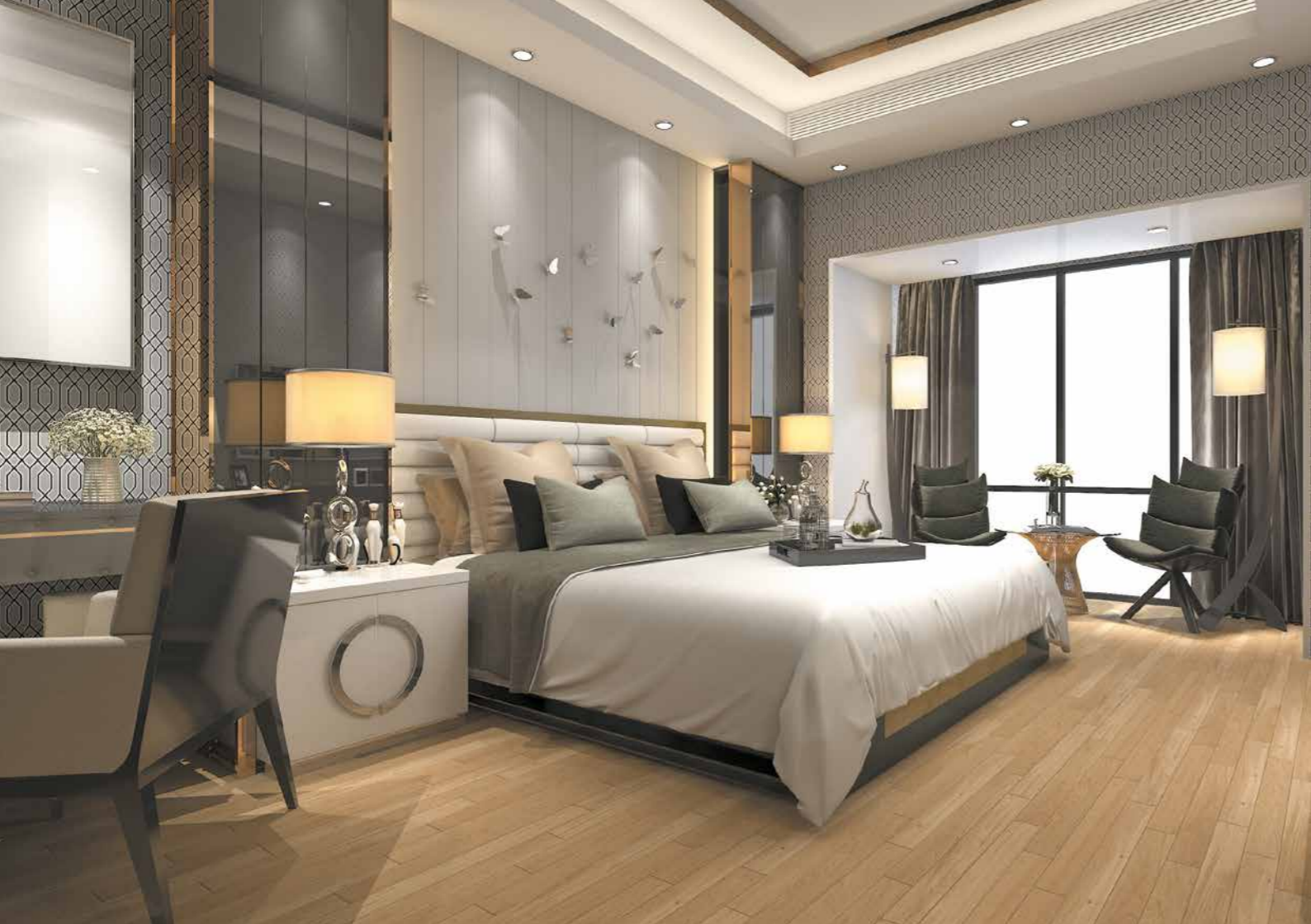

ДВЕРНЫЕ РУЧКИ СЕРИИ QR

NOVA QR GR/CP-23 ХИТ
графит/хром



PLUTON QR SN/CP-3
мат. никель/хром



GR/CP-23
графит/хром



SN/WH-19
мат. никель/белый



SN/CP-3
мат. никель/хром

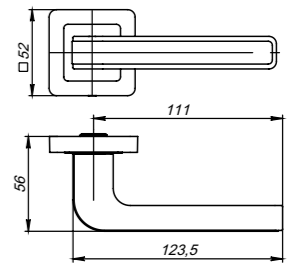

GR/CP-23
графит/хром



SN/CP-3
мат. никель/хром

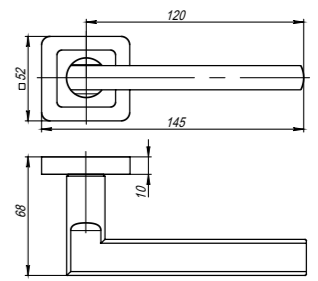

ДВЕРНЫЕ РУЧКИ СЕРИИ QR

GALAXY QR GR/CP-23

графит/хром



GR/CP-23
графит/хром



SN/CP-3
мат. никель/хром

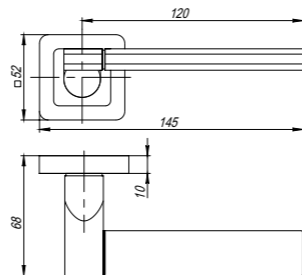

MARS QR SN/WH-19

мат. никель/белый



GR/CP-23
графит/хром



SN/WH-19
мат. никель/белый



SN/CP-3
мат. никель/хром

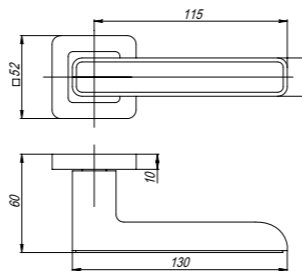

ДВЕРНЫЕ РУЧКИ СЕРИИ QR

VESTA QR GR/CP-23

графит/хром



GR/CP-23
графит/хром



SN/CP-3
мат. никель/хром

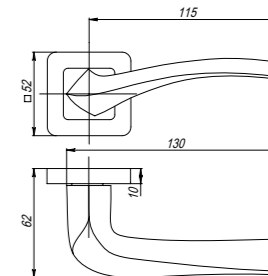

SATURN QR GR/CP-23

графит/хром



GR/CP-23
графит/хром



SN/CP-3
мат. никель/хром

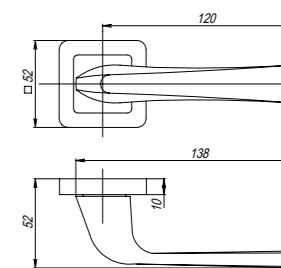

ДВЕРНАЯ ФУРНИТУРА СЕРИИ QR

ORION QR SN/CP-3 мат. никель/хром



GR/CP-23
графит/хром



SN/CP-3
мат. никель/хром

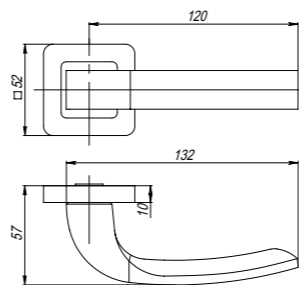

METEOR QR SN/CP-3 мат. никель/хром



GR/CP-23
графит/хром



SN/CP-3
мат. никель/хром

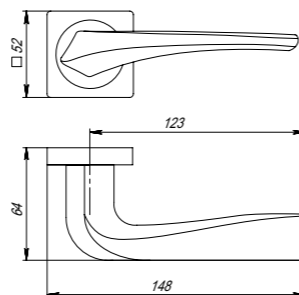

ДВЕРНАЯ ФУРНИТУРА СЕРИИ QR

BK6 QR SN/CP-3 мат. никель/хром



GR/CP-23
графит/хром



SN/CP-3
мат. никель/хром

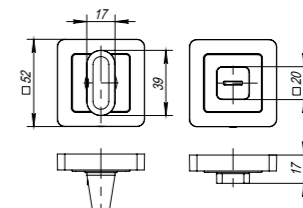

ET QR GR/CP-23 графит/хром



GR/CP-23
графит/хром



SN/CP-3
мат. никель/хром

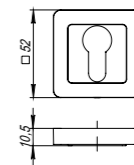

ОПИСАНИЕ СЕРИИ QR

Дверные ручки Punto серии QR предназначены для установки в межкомнатные и внутренние входные двери. Гальваническое покрытие прошло тест на устойчивость к коррозии в соляном тумане и соответствует 1 классу по ГОСТ. Ресурс работы дверных ручек более 150 000 циклов открывания/закрывания. Материал: алюминий. Гарантия: 1 год.



ДВЕРНЫЕ РУЧКИ СЕРИИ QL

CITY QL GR/CP-23
графит/хром



GR/CP-23
графит/хром



ABG-6
зелёная бронза



SN/CP-3
мат. никель/хром

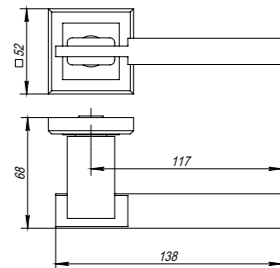

NAVY QL SN/CP-3
мат. никель/хром



GR/CP-23
графит/хром



CF-17
кофе



SN/CP-3
мат. никель/хром



SG/GP-4
мат. золото/золото

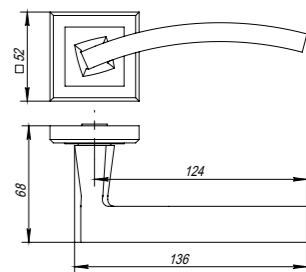

ДВЕРНЫЕ РУЧКИ СЕРИИ QL

BLADE QL GR/CP-23
графит/хром



GR/CP-3
графит/хром



ABG-6
зелёная бронза



SN/CP-3
мат. никель/хром

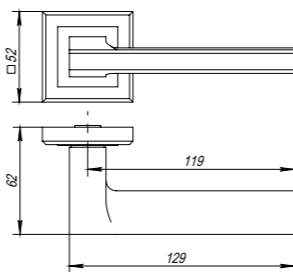

TECH QL CF-17
кофе



GR/CP-23
графит/хром



CF-17
кофе



SN/CP-3
мат. никель/хром

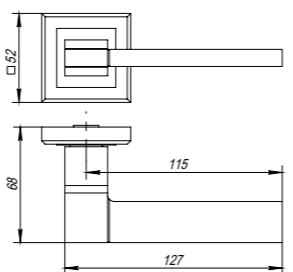

ДВЕРНЫЕ РУЧКИ СЕРИИ QL

STYLE QL GR/CP-23
графит/хром



GR/CP-3
графит/хром



SG/GP-4
матовое золото/золото



SN/CP-3
мат. никель/хром

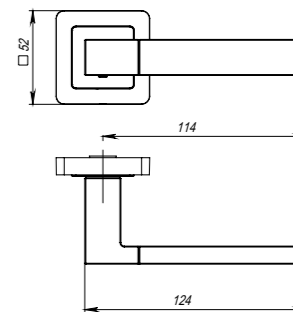

ДВЕРНАЯ ФУРНИТУРА СЕРИИ QL

ВК6 QL GR/CP-23

графит/хром



GR/CP-23
графит/хром



ABG-6
зелёная бронза



SG/GP-4
мат. золото/золото



SN/CP-3
мат. никель/хром



CF-17
кофе

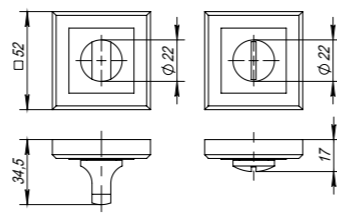

ЕТ QL SN/CP-3

мат. никель/хром



GR/CP-23
графит/хром



ABG-6
зелёная бронза



SG/GP-4
мат. золото/золото



SN/CP-3
мат. никель/хром



CF-17
кофе

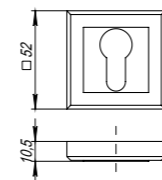

ОПИСАНИЕ СЕРИИ QL

Дверные ручки Punto серии QL предназначены для установки в межкомнатные и внутренние входные двери.

Гальваническое покрытие прошло тест на устойчивость к коррозии в соляном тумане и соответствует 1 классу по ГОСТ.

Ресурс работы дверных ручек более 150 000 циклов открывания/закрывания.

Материал: алюминий.

Гарантия: 1 год.





ДВЕРНЫЕ РУЧКИ СЕРИИ TL

BLADE TL GR-23
Графит



SSC-16
сатиновый хром



BL-24
черный



WH-19
белый



GR-23
графит

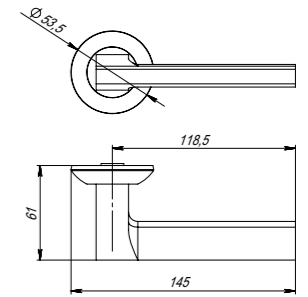

BOLERO TL SN/CP-3
мат. никель/хром



SN/CP-3
мат. никель/хром



ABG-6
зелёная бронза



CFB-18
кофе глянец

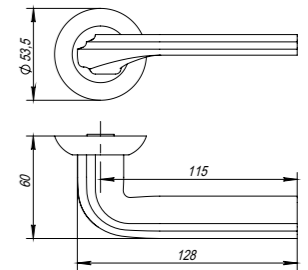

ДВЕРНЫЕ РУЧКИ СЕРИИ TL

ONDA TL SN/CP-3
мат. никель/хром



SN/CP-3
мат. никель/хром



ABG-6
зелёная бронза



CF-17
кофе

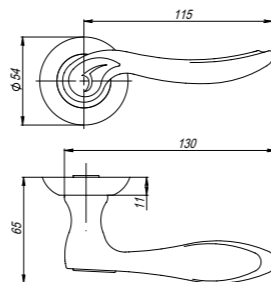

GERION TL CF-17
кофе



SN/CP-3
мат. никель/хром



ABG-6
зелёная бронза



CF-17
кофе

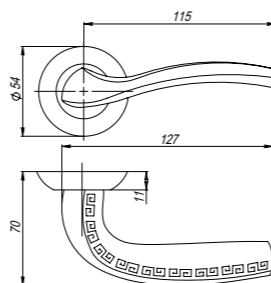

ДВЕРНЫЕ РУЧКИ СЕРИИ TL

GEFEST TL SN/CP-3
мат. никель/хром



SN/CP-3
мат. никель/хром



CF-17
кофе

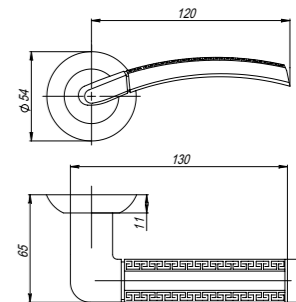

FLOR TL CF-17
кофе



CF-17
кофе

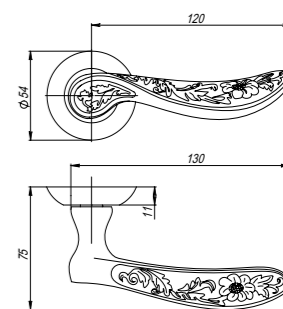

ДВЕРНЫЕ РУЧКИ СЕРИИ TL

ATLAS TL ABG-6

зелёная бронза



SN/CP-3
мат. никель/хром



ABG-6
зелёная бронза

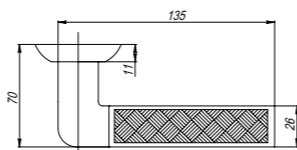
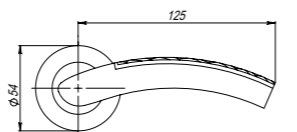

RUMBA TL SN/CP-3

мат. никель/хром



SN/CP-3
мат. никель/хром



ABG-6
зелёная бронза



CFB-18
кофе глянец



CF-17
кофе

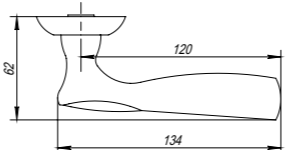

ДВЕРНЫЕ РУЧКИ СЕРИИ TL

ARDEA TL SN/CP-3

мат. никель/хром

ХИТ



SN/CP-3
мат. никель/хром



ABG-6
зелёная бронза



SG/GP-4
мат. золото/золото

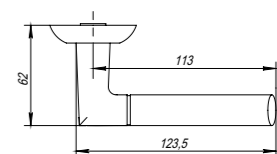
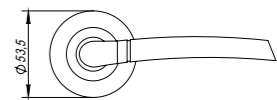

BASIS TL SN/CP-3

мат. никель/хром



SN/CP-3
мат. никель/хром



ABG-6
зелёная бронза



CF-17
кофе

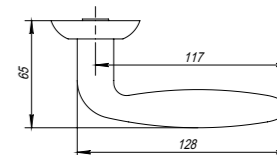
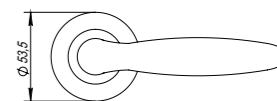

ДВЕРНЫЕ РУЧКИ СЕРИИ TL

PELICAN TL CF-17

кофе



SN/CP-3
мат. никель/хром



CF-17
кофе



SG/GP-4
мат. золото/золото

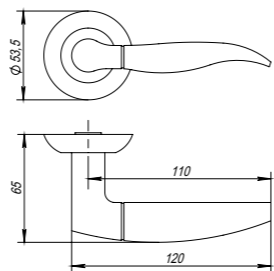

SALSA TL CFB-18

кофе глянец



SN/CP-3
мат. никель/хром



ABG-6
зелёная бронза



CFB-18
кофе глянец



CF-17
кофе

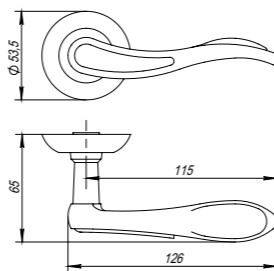

ДВЕРНЫЕ РУЧКИ СЕРИИ TL

ARFA TL SN/CP-3

мат. никель/хром



SN/CP-3
мат. никель/хром



ABG-6
зелёная бронза



CF-17
кофе



CFB-18
кофе глянец

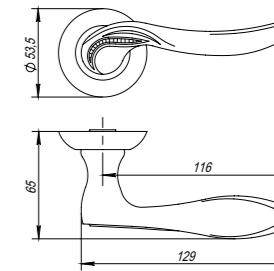

SIMFONIA TL SG/GP-4

мат. золото/золото



SN/CP-3
мат. никель/хром



ABG-6
зелёная бронза



SG/GP-4
мат. золото/золото

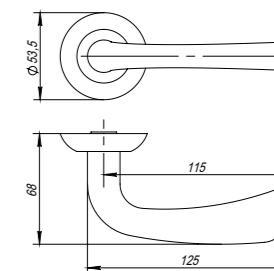



ДВЕРНЫЕ РУЧКИ СЕРИИ TL

REX TL SN/CP-3 **ХИТ**
мат. никель/хром



SN/CP-3
мат. никель/хром



ABG-6
зеленая бронза



SG/GP-4
мат. золото/золото

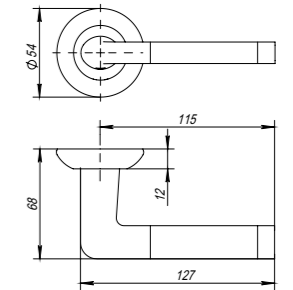

LOGICA TL SN/CP-3 **ХИТ**
мат. никель/хром



SN/CP-3
мат. никель/хром



ABG-6
зелёная бронза



SG/GP-4
мат. золото/золото

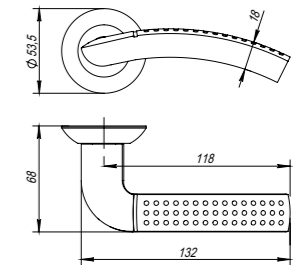

ДВЕРНЫЕ РУЧКИ СЕРИИ TL

ALFA TL SN/CP-3

мат. никель/хром



SN/CP-3
мат. никель/хром



ABG-6
зелёная бронза



CFB-18
кофе глянец

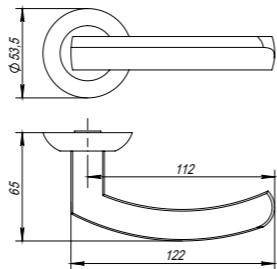

BOSTON TL CF-17

кофе



SN/CP-3
мат. никель/хром



CF-17
кофе

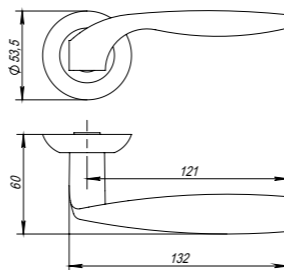

ДВЕРНЫЕ РУЧКИ СЕРИИ TL

CRONA TL SG/GP-4

мат. золото/золото



SN/CP-3
мат. никель/хром



ABG-6
зеленая бронза



SG/GP-4
мат. золото/золото

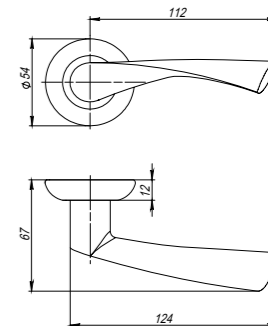

ДВЕРНАЯ ФУРНИТУРА СЕРИИ TL

ВК6 TL CFB-18

кофе глянец



SN/CP-3
мат. никель/хром



ABG-6
зелёная бронза



SSC-16
сатиновый хром



SG/GP-4
мат. золото/золото



CF-17
кофе



CFB-18
кофе глянец



WH-19
белый



GR-23
графит



BL-24
черный

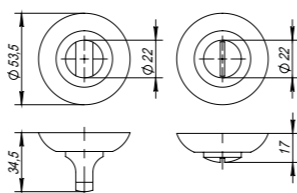

ET TL CFB-18

кофе глянец



SN/CP-3
мат. никель/хром



ABG-6
зелёная бронза



SSC-16
сатиновый хром



SG/GP-4
мат. золото/золото



CF-17
кофе



CFB-18
кофе глянец



WH-19
белый



GR-23
графит



BL-24
черный

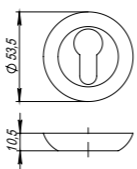

ОПИСАНИЕ СЕРИИ TL

Дверные ручки Punto серии TL предназначены для установки в межкомнатные и внутренние входные двери.

Гальваническое покрытие прошло тест на устойчивость к коррозии в соляном тумане и соответствует 1 классу по ГОСТ.

Ресурс работы дверных ручек более 150 000 циклов открывания/закрывания.

Материал: алюминий.

Гарантия: 1 год.



ДВЕРНЫЕ РУЧКИ СЕРИИ ML

LIBRETTO ML CF-17

кофе

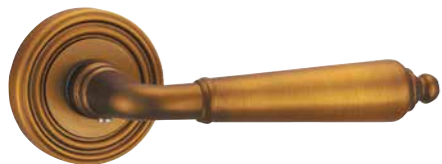

SN/CP-3
мат. никель/хром



ABG-6
зелёная бронза



CF-17
кофе

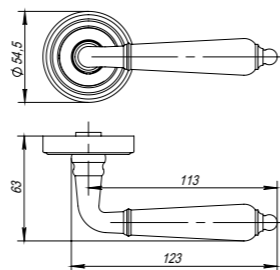

VENTO ML CF-17

кофе



SN/CP-3
мат. никель/хром



ABG-6
зелёная бронза



CF-17
кофе

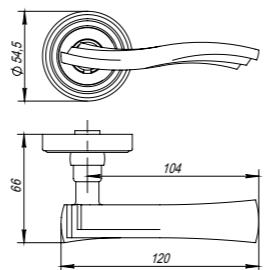

ДВЕРНАЯ ФУРНИТУРА СЕРИИ ML

BK6 ML CF-17

кофе



SN/CP-3
мат. никель/хром



ABG-6
зелёная бронза



CF-17
кофе

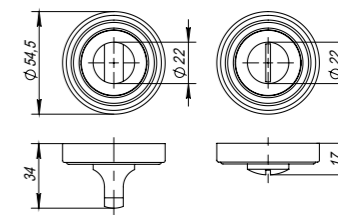

ET ML CF-17

кофе



SN/CP-3
мат. никель/хром



ABG-6
зелёная бронза



CF-17
кофе

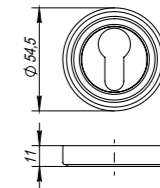

ОПИСАНИЕ СЕРИИ ML

Дверные ручки Punto серии ML предназначены для установки в межкомнатные и внутренние входные двери. Гальваническое покрытие прошло тест на устойчивость к коррозии в соляном тумане и соответствует 1 классу по ГОСТ. Ресурс работы дверных ручек более 150 000 циклов открывания/закрывания. Материал: алюминий. Гарантия: 1 год.



РУЧКИ ДЛЯ РАЗДВИЖНЫХ ДВЕРЕЙ

Ручки для раздвижных дверей с защёлкой SL-011

мат. никель



Классическая модель ручки в комплекте
Лёгкий монтаж
Точная работа механизма защёлки
Материал: нержавеющая сталь
Мин. толщина двери: 22 мм
Цвет: никель, бронза, золото, хром
Гарантия: 1 год
Упаковка: картон

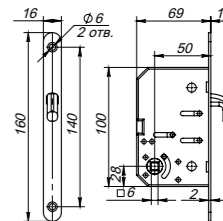
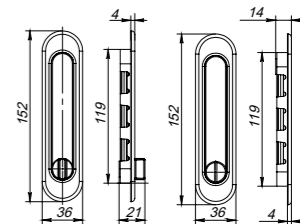

Ручки для раздвижных дверей SL-010

мат. никель



Материал: нержавеющая сталь
Мин. толщина двери: 22 мм
Цвет: никель, бронза, золото, хром
Гарантия: 1 год
Упаковка: картон

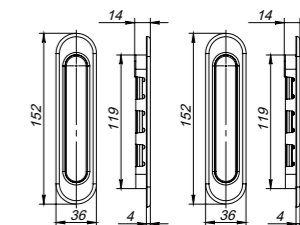

РОЛИКИ ДЛЯ РАЗДВИЖНЫХ ДВЕРЕЙ

НОВИНКИ

Комплект роликов для межкомнатных дверей и шкафов-купе Soft LINE 45/4

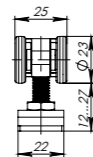
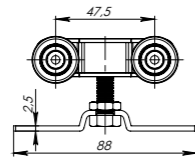

Вес двери: 45 кг
Толщина двери: от 22 мм
Нейлоновые колеса с подшипниками
Фиксация двери в крайних положениях
Упаковка: блистер
Крепежная фурнитура в комплекте
Гарантия 1 год

Комплект роликов для межкомнатных дверей и шкафов-купе Soft LINE 55/4

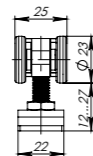
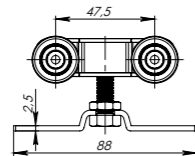
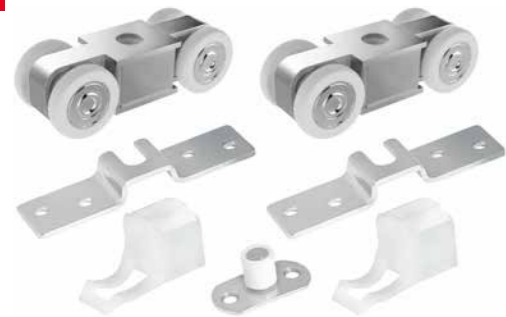

Вес двери: 55 кг
Толщина двери: от 22 мм
Нейлоновые колеса с подшипниками
Фиксация двери в крайних положениях
Упаковка: блистер
Крепежная фурнитура в комплекте
Гарантия 1 год

ДВЕРНЫЕ РУЧКИ-ЗАЩЁЛКИ (КНОВ)

ТЕХНИЧЕСКИЕ ХАРАКТЕРИСТИКИ

Гальваническое покрытие прошло тест на устойчивость к коррозии в соляном тумане — более 72 часов.

Ресурс работы ручек-защёлок более 150 000 циклов открывания/закрывания, что гарантирует безотказную работу двери более чем на 10 лет.

Подходят для установки на двери с толщиной полотна 35-45 мм.

Регулируемый бэксет защёлки 60/70 мм. Гарантия: 1 год.

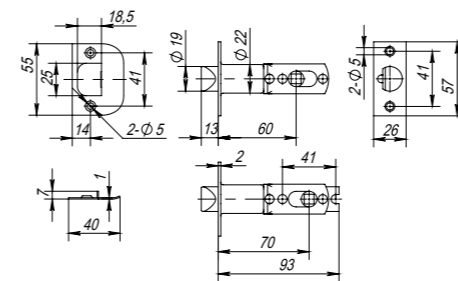

6072 АВ-Р без фиксатора
зелёная бронза



SN
мат. никель



AC
медь



SB
мат. золото



MAB
мат. бронза



CP
хром



PB
золото

КОМПЛЕКТАЦИЯ

Защёлка — 1 шт.

Ответная планка с декоративной заглушкой — 1 шт.

Дверные ручки — 1 комплект

Крепежная фурнитура — 1 комплект

Ключи (для модификации E) — 3 шт.

Шаблон и инструкция по установке — 1 шт.

МОДИФИКАЦИИ

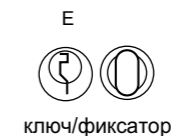

ключ/фиксатор

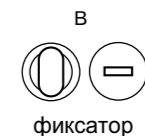

фиксатор

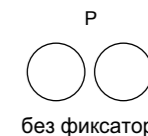

без фиксатора

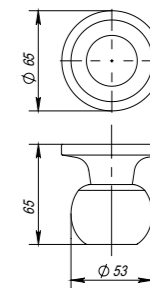



ДВЕРНЫЕ РУЧКИ-ЗАЩЁЛКИ (КНОБ)

6033 SN-B фиксатор
мат. никель



6037 AC-B фиксатор
медь



MAB
мат. бронза

AC
медь

SB
мат. золото



AB
бронза

SN
мат. никель

PB
золото



MAB
мат. бронза

AC
медь

SN
мат. никель



AB
бронза

CP
хром

PB
золото

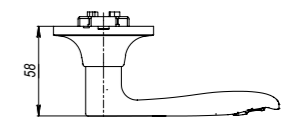
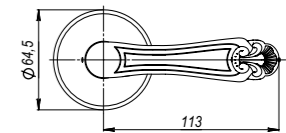
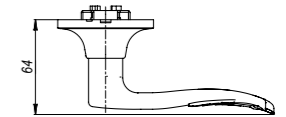
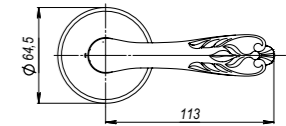

ДВЕРНЫЕ РУЧКИ-ЗАЩЁЛКИ (КНОВ)

6024 CP-B фиксатор
хром

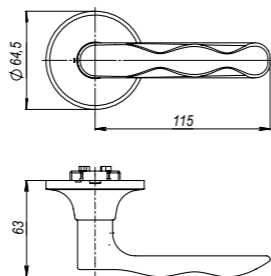

6026 AB-B фиксатор
бронза

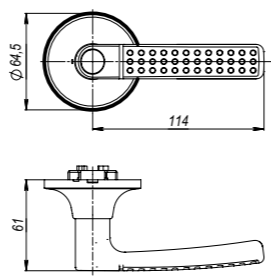

ДВЕРНЫЕ РУЧКИ-ЗАЩЁЛКИ (КНОВ)

6020 SN-E ключ / фиксатор
мат. никель

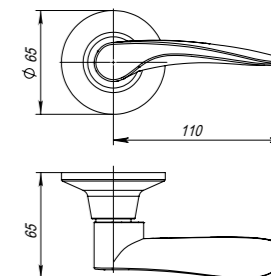

6030 MAB-B фиксатор
мат. бронза

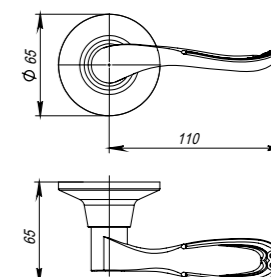



ДВЕРНЫЕ ЗАЩЁЛКИ И ЗАДВИЖКИ

Защёлка врезная L45-8 CFB

кофе глянец

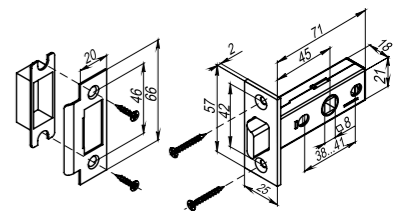

Задвижка врезная DV-45 CFB

кофе глянец

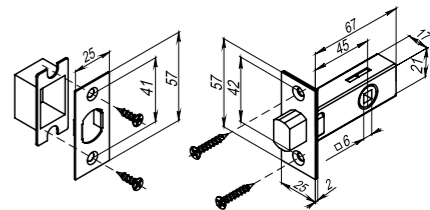

Дверные защёлки и задвижки Punto соответствуют высшему 4 классу надежности — 250 000 циклов открывания/закрывания.

Корпус изготовлен из высокопрочной стали. Лицевые элементы имеют надёжное гальваническое покрытие.

Комплектация: ответная планка, декоративная заглушка и крепежная фурнитура в цвет изделия. Гарантия: 1 год.

ДВЕРНЫЕ ЗАЩЁЛКИ И ЗАДВИЖКИ

Защёлка врезная L72-50 CFB кофе глянец

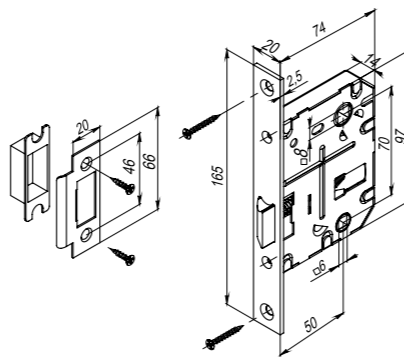

Защёлка врезная PL96WC-50 SN мат. никель

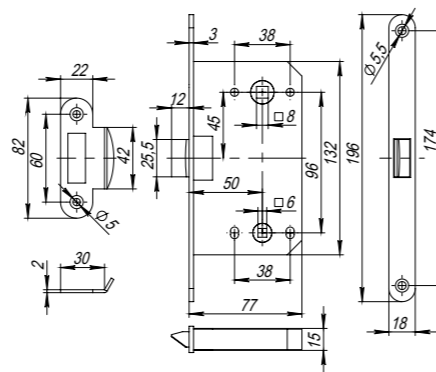

ДВЕРНЫЕ УПОРЫ

■ DS PW-80



CF-17
кофе



SG-4
мат. золото



CFB-18
кофе глянец



CP-8
хром



ABG-6
зелёная бронза



SN-3
мат. никель



GP-5
золото

■ DS PW-75



CF-17
кофе



CP-8
хром



ABG-6
зелёная бронза



SN-3
мат. никель



ДВЕРНЫЕ УПОРЫ

■ DS PF-26



CFB-18
кофе глянец



CP-8
хром



GP-5
золото



CF-17
кофе

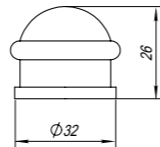

ABG-6
зелёная бронза



SN-3
мат. никель



SG-4
мат. золото

■ DS PF-40



CFB-18
кофе глянец



CP-8
хром



GP-5
золото



CF-17
кофе

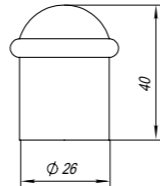

ABG-6
зелёная бронза



SN-3
мат. никель



SG-4
мат. золото





ДВЕРНЫЕ ПЕТЛИ

УНИВЕРСАЛЬНЫЕ ПЕТЛИ БЕЗ ВРЕЗКИ

N100200/2B бронза

N125200/2B мат. никель



AB
бронза



WAB
мат. бронза



AC
медь



CFB
кофе глянец



CF
кофе



GR
графит



PN
мат. никель



CP
хром



SC
мат. хром



PB
латунь



SB
мат. латунь

N75200/2B

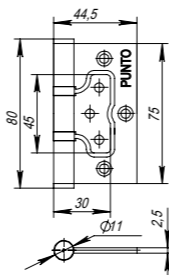

N100200/2B

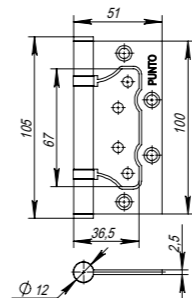

N125200/2B

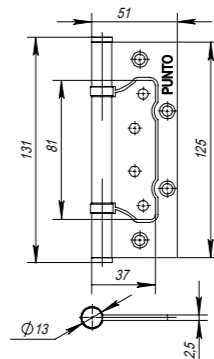

Материал: сталь
Толщина петли 2,5 мм
Втулка-подшипник
Стальной стержень
Саморезы в цвет петли
Упаковка: картон или подвес
Гарантия: 1 год

Макс. нагрузка	75	100	125
2 петли	20 кг	30 кг	35 кг
3 петли	30 кг	40 кг	45 кг

ДВЕРНЫЕ ПЕТЛИ

УНИВЕРСАЛЬНЫЕ ПЕТЛИ СЕРИИ U1004B

U1004B AB бронза

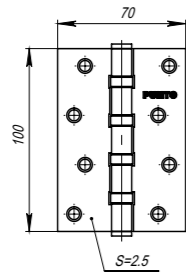

AB
бронза



AC
медь



SB
мат. латунь



PN
мат. никель



CP
хром



PB
латунь

СЪЕМНЫЕ ПЕТЛИ СЕРИИ S100113

S100113R CP хром

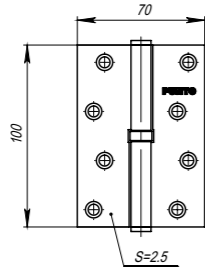

Материал: сталь
Толщина петли 2,5 мм
Втулка-подшипник
Стальной стержень
Саморезы в цвет петли
Упаковка: картон или подвес
Гарантия: 1 год

Макс. нагрузка	S100113	U1004B
2 петли	30 кг	40 кг
3 петли	45 кг	60 кг



ДЕКОРАТИВНЫЕ НАКЛАДКИ

ДЕКОРАТИВНЫЕ НАКЛАДКИ ESC021/031-SS

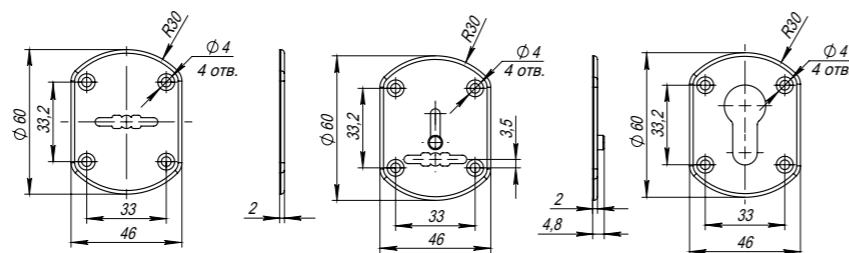

ДЕКОРАТИВНЫЕ НАКЛАДКИ ESC081/083-SS

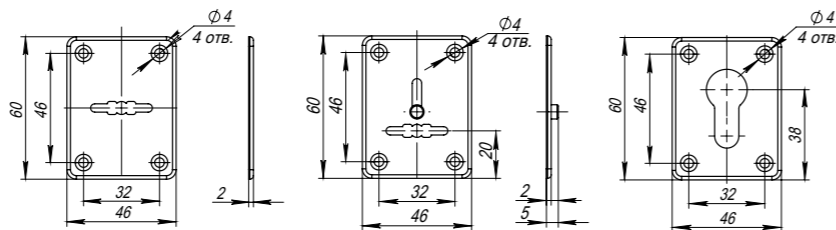

Материал: нержавеющая сталь

Лицевая поверхность покрыта защитной пленкой

Декоративные накладки представлены в двух вариантах:

Люкс комплектация — толщина стали 0,8 мм, в комплекте саморезы 3x10 мм. Упакованы парами: ESC021-SS, ESC031-SS, ESC081-SS, ESC083-SS.

Техническая комплектация — толщина стали 0,5 мм. Поставляются поштучно, без саморезов.

ДЕКОРАТИВНЫЕ НАКЛАДКИ. ГЛАЗКИ

ДЕКОРАТИВНЫЕ НАКЛАДКИ СЕРИИ Z5513

хром

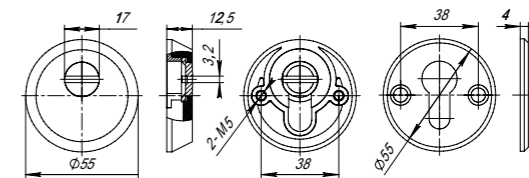

Материал: ZAMAK (сплав цинка, алюминия, магния и меди)
Комплектация: ответная часть, компенсационные прокладки,
крепежные винты M5x90 мм – 2 шт.
Цветовые решения: PB, SN, AB, CP
Гарантия: 1 год

ДВЕРНЫЕ ГЛАЗКИ СЕРИИ DVP

НОВИНКИ

хром

VIEWER1 DVP

VIEWER3 DVP

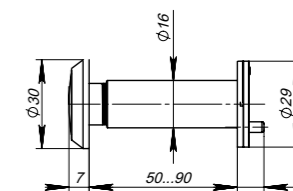
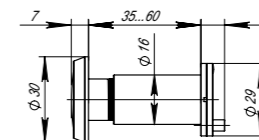

Материал корпуса: пластик
Оптика: пластик
Угол обзора: 140°
Диаметр: 16 мм
Гальваническое покрытие

ЦИЛИНДРОВЫЕ МЕХАНИЗМЫ

ЦИЛИНДРОВЫЕ МЕХАНИЗМЫ СЕРИИ A200/202

мат. никель



A202 A200

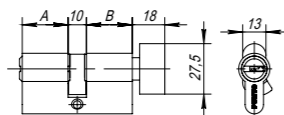

ЦИЛИНДРОВЫЕ МЕХАНИЗМЫ СЕРИИ Z400/402/407

хром



Z400 Z402 Z407

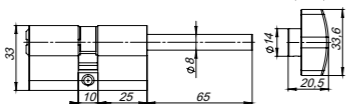
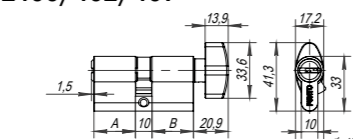

Вертушка под цилиндр СВ-Z CP

хром

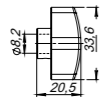

Тип ключа: «перфорированный»
 Материал ключа: латунь с пластиковой головкой
 Материал цилиндра: алюминий
 Материал ротора: латунь
 Количество пинов: 7
 Секретность: более 78 000 комбинаций
 Работоспособность: более 100 000 циклов открывания/закрывания
 Варианты исполнения: ключ-ключ (A200), ключ-вертушка (A202)
 Размеры: 60, 70, 75, 80, 90, 100, 110, 120
 Комплектация: 5 латунных ключей, крепежный винт 60 мм
 Упаковка: картон
 Гарантия: 1 год

Тип ключа: «перфорированный»
 Материал ключа: латунь с ударопрочным пластиком
 Материал ротора: латунь
 Материал цилиндра: ZАМАК (сплав цинка, алюминия, магния и меди)
 Количество пинов: 7
 Секретность: более 78 000 комбинаций
 Работоспособность: более 200 000 циклов открывания/закрывания
 Варианты исполнения: ключ-ключ (Z400), ключ-вертушка (Z402, Z407)
 Размеры: **Z400, Z402:** 60, 70, 80, 90, 100, 110, 120
Z407: 70, 75, 80, 85, 90
 Комплектация: 5 латунных ключей, крепежный винт 70 мм
 Упаковка: картон
 Гарантия: 1 год

Для цилиндров со штоком диаметром: 8,2 мм
 Материал вертушки: алюминий
 Покрытие: гальваническое
 Упаковка: подвес
 Гарантия: 1 год

ДВЕРНЫЕ ДОВОДЧИКИ

НОВИНКИ

Доводчик дверной SD-2030 AL 40-55 кг

алюминий

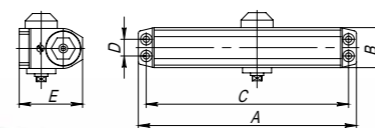
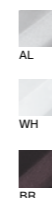

Ресурс не менее 200 000 циклов открывания/закрывания
 Механизм двойной пружины для SD-2040 и SD-2050
 Температурный режим -35/45°С
 Широкий угол открытия двери – до 160°
 Регулировка скорости закрывания
 Регулировка скорости «доводки/дохлопа»
 Два вида крепежа в цвет изделия в комплекте
 Упаковка: картон
 Гарантия: 1 год

Модель доводчика	Габаритные размеры доводчика					Характеристики двери		
	A	B	C	D	E	Масса	Ширина	Высота
SD-2020	143	37	132	19	56	25-45 кг	600-800 мм	2000 мм
SD-2030	178	42	162	19	62	40-55 кг	600-900 мм	2000 мм
SD-2040	178	42	162	19	62	55-80 кг	800-950 мм	2000 мм
SD-2050	205	44	188	19	68	75-95 кг	900-1100 мм	2000 мм

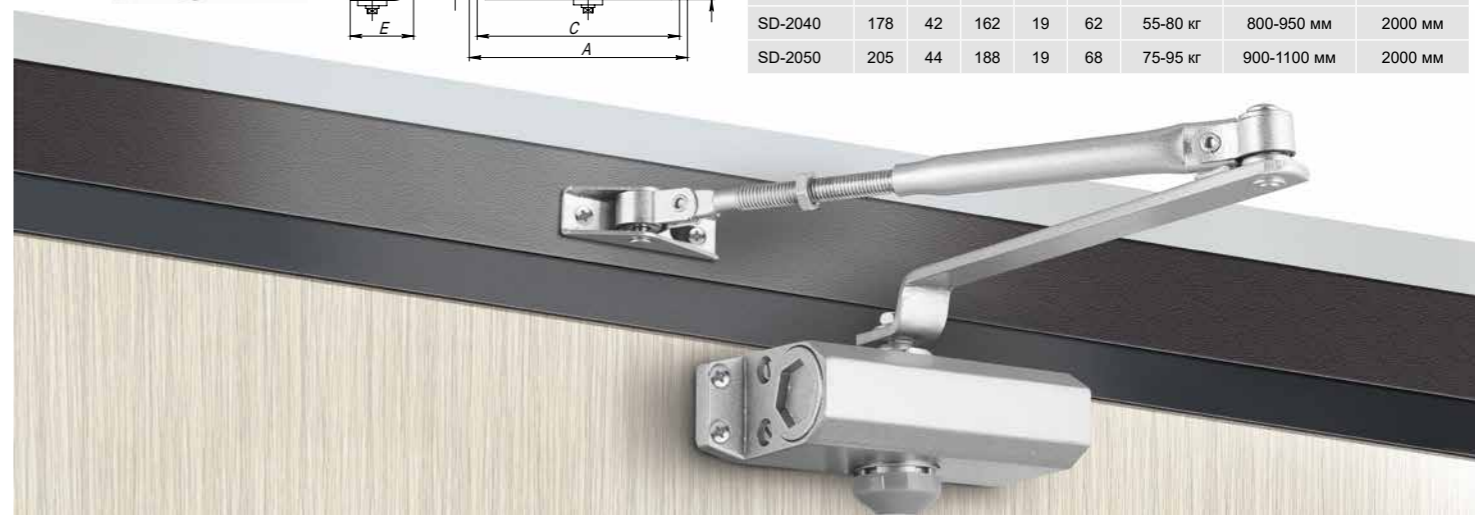

ТОРГОВОЕ ОБОРУДОВАНИЕ

РЕКЛАМНЫЙ СТЕНД

двухсторонний поворотный



ВАРИАНТЫ ИСПОЛНЕНИЯ

настенный

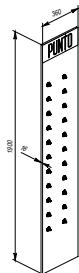

двухсторонний

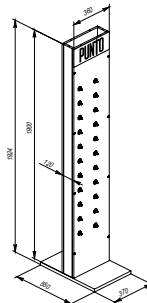

двухсторонний поворотный

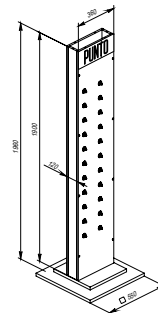

РЕКЛАМНЫЙ СТЕНД

двухсторонний поворотный



ВАРИАНТЫ ИСПОЛНЕНИЯ

настольный 12

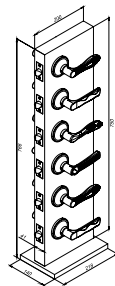

настольный 6

