

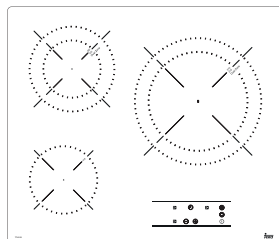

GR	ΟΔΗΓΙΕΣ ΕΓΚΑΤΑΣΤΑΣΗΣ ΚΑΙ ΣΥΣΤΑΣΕΙΣ ΓΙΑ ΤΗ ΧΡΗΣΗ ΚΑΙ ΣΥΝΤΗΡΗΣΗ ΤΩΝ ΚΕΡΑΜΙΚΩΝ ΕΣΤΙΩΝ ΠΛΗΚΤΡΑ ΑΦΗΣ
BG	ИНСТРУКЦИИ ЗА МОНТАЖ И ПРЕПОРЪКИ ЗА ИЗПОЛЗВАНЕ И ПОДДРЪЖКА СТЪКЛОКЕРАМИЧНИ ПЛОТОВЕ СЪС СЕНЗОРНО ПРАВЛЕНИЕ
HU	BESZERELÉSI UTASÍTÁSOK VALAMINT A HASZNÁLATTAL ÉS A KARBANTARTÁSSAL KAPCSOLATOS JAVASLATOK ÜVEGKERÁMIA LAPOS FŐZŐLAPOK TOUCH CONTROL
RU	ИНСТРУКЦИЯ ПО УСТАНОВКЕ И РЕКОМЕНДАЦИИ ПО УХОДУ И ИСПОЛЬЗОВАНИЮ КЕРАМИЧЕСКИХ ВАРОЧНЫХ ПАНЕЛЕЙ СЕНСОРНОЕ УПРАВЛЕНИЕ
UA	ПОСІБНИК З УСТАНОВКИ ТА РЕКОМЕНДАЦІЇ З ВИКОРИСТАННЯ ТА ОБСЛУГОВУВАННЯ СКЛОКЕРАМІЧНИХ ВАРІЛЬНИХ ПОВЕРХОНЬ TOUCH CONTROL INSTALLATIONSANVISNINGAR OCH REKOMMENDATIONER FÖR ANVÄNDNING OCH UNDERHÅLL KERAMIKHÅLLAR MED TOUCHKONTROLL
NO	INSTALLASJONSANVISNINGER OG ANBEFALT BRUK OG VEDLIKEHOLD BERØRINGSSTYRT KJERAMISK KOMFYR
DA	MONTERINGSVEJLEDNING OG ANBEFALET ANVENDELSE OG VEDLIGEHOLDELSE GLASKERAMISKE KOGEPLADER TOUCH-KONTROL
FI	ASENNUSOHJEET JA KÄYTTÖÄ JA HUOLTOA KOSKEVAT SUOSITUKSET KERAAMISET KEITOTASOT KOSKETUSPAINIKKEILLA
INA	PETUNJUK PEMASANGAN, CARA PENGGUNAAN DAN PERAWATAN KOMPOR INDUKSI
AR	تعليمات التركيب وتوصيات للاستخدام والصيانة التحكم باللمس في ألواح التسخين الخزفية



GR	ΟΔΗΓΙΕΣ ΕΓΚΑΤΑΣΤΑΣΗΣ ΚΑΙ ΣΥΣΤΑΣΕΙΣ ΓΙΑ ΤΗ ΧΡΗΣΗ ΚΑΙ ΣΥΝΤΗΡΗΣΗ ΤΩΝ ΚΕΡΑΜΙΚΩΝ ΕΣΤΙΩΝ ΠΛΗΚΤΡΑ ΑΦΗΣ.....	5
BG	ИНСТРУКЦИИ ЗА МОНТАЖ И ПРЕПОРЪКИ ЗА ИЗПОЛЗВАНЕ И ПОДДРЪЖКА СЪС СЕНЗОРНО ПРАВЛЕНИЕ.....	12
HU	BESZERELÉSI UTASÍTÁSOK VALAMINT A HASZNÁLATTAL ÉS A KARBANTARTÁSSAL KAPCSOLATOS JAVASLATOK ÜVEGKERÁMIA LAPOS FŐZŐLAPOK TOUCH CONTROL.....	19
RU	ИНСТРУКЦИЯ ПО УСТАНОВКЕ И РЕКОМЕНДАЦИИ ПО УХОДУ И ИСПОЛЬЗОВАНИЮ КЕРАМИЧЕСКИХ ВАРОЧНЫХ ПАНЕЛЕЙ СЕНСОРНОЕ ПРАВЛЕНИЕ.....	25
UA	ПОСІБНИК З УСТАНОВКИ ТА РЕКОМЕНДАЦІЇ З ВИКОРИСТАННЯ ТА ОБСЛУГОВУВАННЯ СКЛОКЕРАМІЧНИХ ВАРІЛЬНИХ ПОВЕРХОНЬ TOUCH CONTROL.....	32
SV	INSTALLATIONSANVISNINGAR OCH REKOMMENDATIONER FÖR ANVÄNDNING OCH UNDERHÅLL KERAMIKHÅLLAR MED TOUCHKONTROLL.....	39
NO	INSTALLASJONSANVISNINGER OG ANBEFALT BRUK OG VEDLIKEHOLD BERØRINGSSTYRT KJERAMISK KOMFYR.....	45
DA	MONTERINGSVEJLEDNING OG ANBEFALET ANVENDELSE OG VEDLIGEHOLDELSE GLASKERAMISKE KOGEPLADER TOUCH-KONTROL.....	51
FI	ÄSENNUSOHJEET JA KÄYTTÖÄ JA HUOLTOA KOSKEVAT SUOSITUKSET KERAAMISET KEITTOTASOT KOSKETUSPAINIKKEILLA.....	57
INA	PETUNJUK PEMASANGAN, CARA PENGGUNAAN DAN PERAWATAN KOMPOR INDUKSI.....	62
AR	تعليمات التركيب وتوصيات للاستخدام والصيانة التحكم باللمس في ألواح التسخين الخزفية.....	68

Παρουσίαση / Представяне / Bemutatás / Внешний вид / Зовнішній вигляд / Presentation / Presentasjon / Præsentation / Esitys / Tampilan produk / التركيب

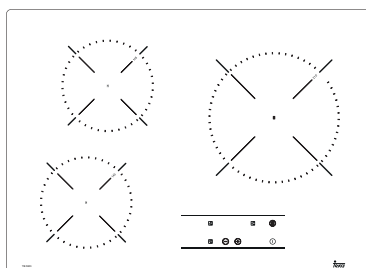
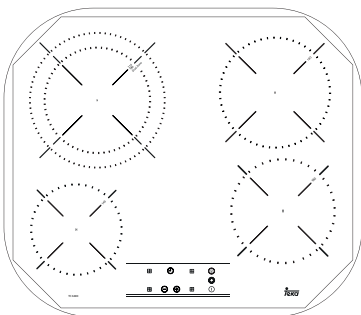
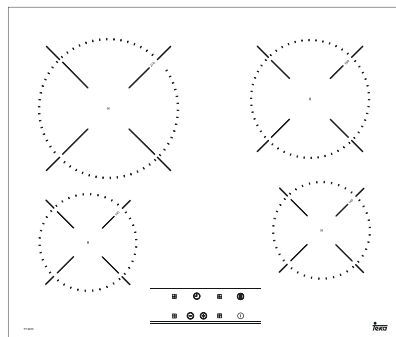
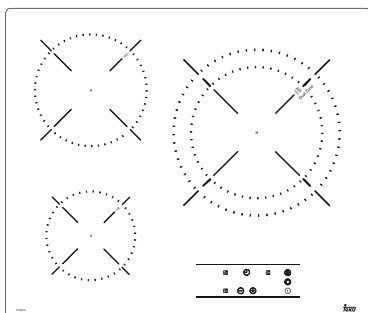
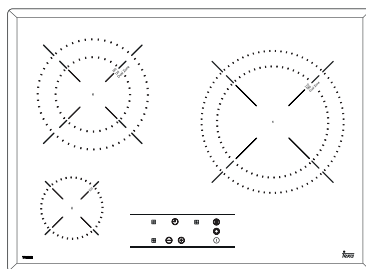
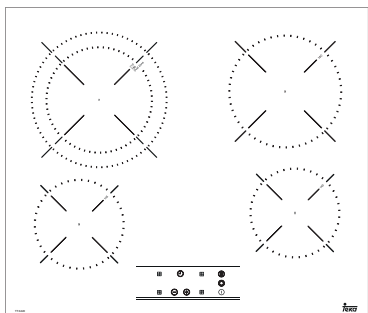
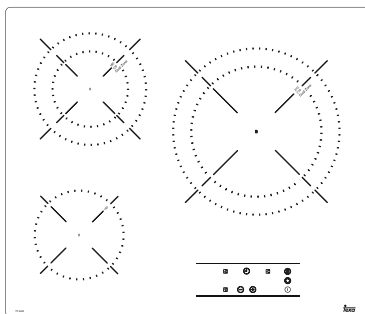
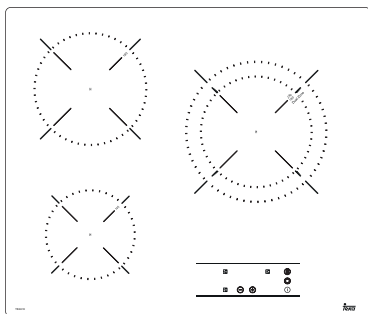

Εγκατάσταση / Монтаж / Beszerelés / Установка / Установка / Installation / Installasjon / Montering / Aseennus / Pemasangan / / مقدمة

Ελάχιστες αποστάσεις / Минимални разстояния / Minimális távolságok / Минимальные расстояния / мінімальні відстані /
 Minimumavstånd / Minimumsavstander / Mindste afstande / Vähimmäisetäisyydet / Jarak minimal / الحد الأدنى للمسافات

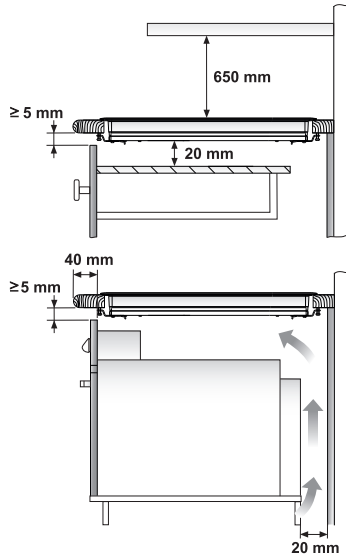
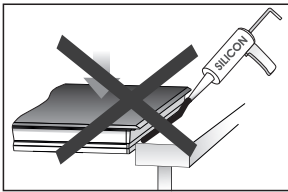
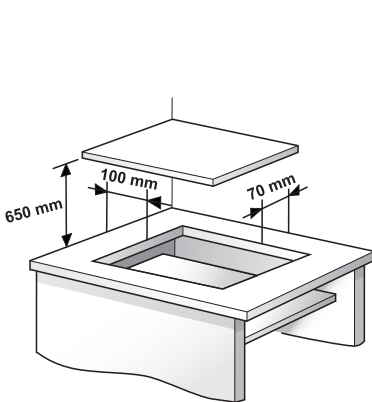

Φούρνος TEKA / Фурна TEKA / TEKA / Piekarnik TEKA / TEKA sütő / Trouba TEKA / Rúra na rebanie TEKA / TEKA Cuptor / Духовка TEKA / Духова шафка TeKa / TEKA Ugn / TEKA Ovn / TEKA-ovn / TeKa-uni

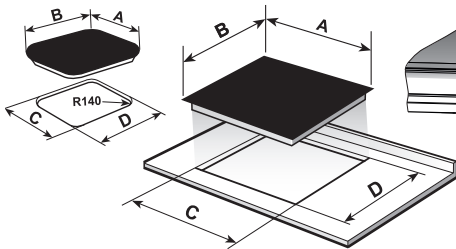

	A	B	C	D
	605	515	560	490
	600	510	560	490
	600	435	580	415
	800	400	780	380
	590	510	570	490
	900	400	860	380
	800	510	750	490

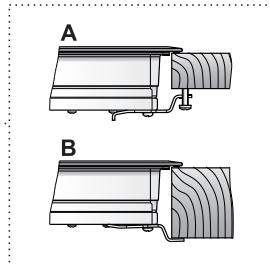

Μονάδες σε mm / Елементите в mm / Egység mm-ben / Jednotky v mm / Jednotky v mm / Unitäji în mm / Размери в mm / розміри в mm / Enheter i mm / Enheter i mm / Enheder i mm / Mittayksikkö mm / Satuan dalam mm / الوحدات بالمليمتر

Предупреждения о безопасности:

⚠ В случае разбития или появления трещин на керамическом стекле, немедленно отключите варочную панель, чтобы избежать поражения электрическим током.

⚠ Данный прибор не предназначен для работы с внешним таймером (не встроенный в прибор) или отдельной системой дистанционного управления.

⚠ Не используйте паровой способ очистки для данного устройства.

⚠ Устройство и его доступные части могут нагреваться во время работы. Не прикасайтесь к нагревательным элементам. Дети в возрасте до 8 лет должны держаться подальше от плиты, если они не находятся под постоянным контролем.

⚠ Это устройство может быть использовано лишь детьми возраста 8 лет и старше, людьми с ослабленными физическими, сенсорными или умственными способностями, или теми, кто не имеет

достаточного опыта и знания могут использовать устройство ТОЛЬКО под присмотром и после предоставления им адекватных инструкции по использованию устройства и если они понимают опасность его использование. Очистка и техническое обслуживание Пользователем не может проводиться детьми без присмотра.

⚠ Дети не должны играть с устройством.

⚠ Предосторожность. Опасно готовить с жиром или маслом без присутствия, так как это может привести к возгоранию.

Никогда не пытайтесь потушить огонь водой! В этом случае отключите устройство и накройте пламя крышкой, тарелкой или одеялом.

⚠ Не ставьте никаких предметов на варочных областях варочной панели. Старайтесь предотвратить возможную опасность пожара.

⚠ “При повреждении сетевого шнура, необходимо заменить его производителем или провести его послепродажное обслуживание”

⚠ ВНИМАНИЕ: Используйте протекторы электроплит лишь те, которые

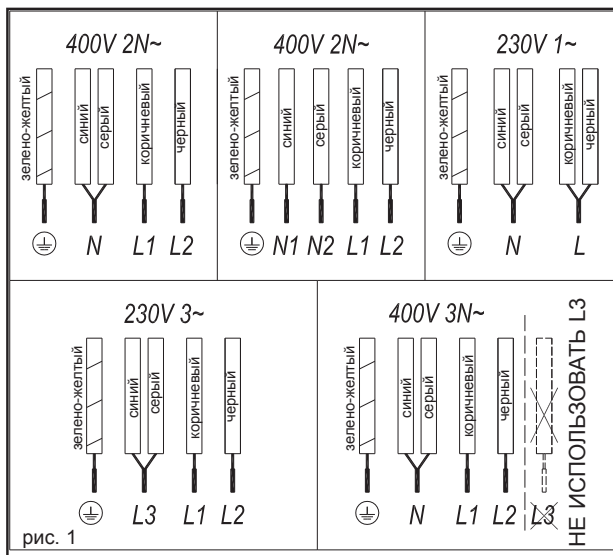

надлежащим образом разработанные производителем бытовой техники или протекторы уже используемые в данном устройстве. Использование неправильных протекторов может привести к несчастным случаям.

листе технических данных, которые вы должны держать вместе с это руководство на протяжении всего срока службы изделия.

Электрическое подключение будет осуществляться через многополюсный выключатель или вилки, если доступны, в соответствии с текущим и с минимальным расстоянием между контактами 3 мм. Это обеспечивает отключение в чрезвычайных ситуациях и обеспечивает возможность чистки варочной панели.

Установка

Размещение с ящиком для столовых приборов.

Если вы хотите установить мебель или ящик под варочной панелью, плата разделения должна быть установлена между ними. Случайный контакт с горячей поверхностью корпуса устройства, таким образом, предотвращается.

Плата должна быть установлена на 20 мм под нижней крышкой варочной панели.

Только официальная техническая служба ТЕКА может обрабатывать или проводить ремонт прибора, включая замену кабеля питания.

Убедитесь, что кабельный ввод не входит в контакт с корпусом плиты или духовкой корпуса, если он установлен в том же блоке.

Предупреждение:

⚠ Электрическое подключение должно быть надлежащим образом заземлены, следуя действующим правилам, в противном случае варочная панель может выйти из строя.

Необычные перебои высокой мощности могут привести к повреждению системы управления (например, какой-либо электрический прибор).

Электрическое подсоединение

Перед тем, как подключить варочную панель к электросети, проверьте напряжение и частоту на соответствие указанным на этикетке плиты, которая находится под плитой или на гарантийном талоне, или если это применимо на

Использование и обслуживание

Инструкция пользователя сенсорной панели

ЭЛЕМЕНТЫ УПРАВЛЕНИЯ (рис. 2)

- 1 Сенсорная кнопка On/off (вкл./выкл).
- 2 Сенсорные кнопки выбора горячей плиты.
- 3 Дисплей подключения и/или остаток тепла*.
- 4 Сенсорная кнопка для уменьшения мощности.
- 5 Сенсорная кнопка для увеличения мощности
- 6 Кнопка двойной горелки (двойная горячая плита).
- 7 Блокировка сенсорной кнопки для остальных сенсорных кнопок.
- 8 Индикатор двойной зоны горячей плиты (только рядом с конфорками двойной горелки) *.
- 9 Показатель блокировки*.
- 10 Сенсорная кнопка таймера.
- 11 *Показатель установки времени горячей плиты.
- 12 *Показатель таймера

* Активно при работе.

Маневры выполняются с помощью сенсорных клавиш. Вам не нужно прилагать усилие нажатием на нужную сенсорную кнопку, вам нужно всего лишь прикоснуться к нему кончиком пальца, чтобы активировать нужную функцию.

Каждое действие подтверждается коротки звуковым сигналом.

ПЕРЕКЛЮЧЕНИЯ НА

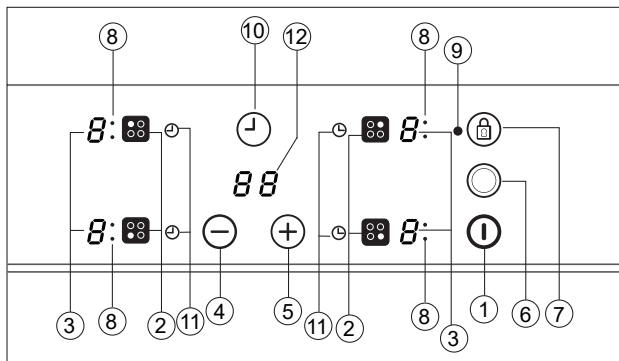

УСТРОЙСТВЕ

Когда устройство подключается впервые, оно будет заблокировано и будет работать в пилотном режиме (9). Для разблокировки его, сначала нажмите сенсорную кнопку блокировки  (7) и удерживайте до отключения пилотного режима (9).

1 Удерживайте сенсорную кнопку сенсорную кнопку  (1) минимум одну секунду.



Сенсорная панель активирована и индикатор 0 появится на 50% яркости на экранах (3).



Если какая-либо зона имеет индикатор остаточного тепла перед включением питания, дисплей продолжает показывать " H " вместо 0. Если вы не будете предпринимать никаких действий в течение следующих 10 секунд сенсорное управление выключится автоматически.

ВКЛЮЧИТЬ ПЛИТУ

После того, как сенсорное управление активирован с помощью сенсорной кнопки  (1), индикаторы питания от горячих плит будет выведен на 0 (3).

1. Нажмите сенсорную кнопку для выбранной горячей плиты (2). Соответствующий индикатор питания (3) будет активирован и яркость индикатора будет увеличиваться.

2. Используя сенсорную кнопку  или  (4/5), выберите желаемый уровень мощности.

Сенсорные кнопки  и  повторяемые, так что если вы держите их в нажатом состоянии они увеличивают или уменьшают с 0.5 секундным интервалом. Только одна нагревательная плита может быть выбрана одновременно

Предупреждение:

 Для работы с горячей плитой, то он должен быть выбран первым. Если вы хотите использовать горячую плиту, проверьте индикатор яркости

мощности. После выбора горячей плиты, яркость индикатора питания следует увеличиться.

Быстрое включение максимальной мощности: После того как вы выбрали горячую плиту, нажмите сенсорную кнопку  (4) один раз. Горячая пластина будет активирована на полную мощность.



ВЫКЛЮЧЕНИЕ ГОРЯЧЕЙ ПЛИТЫ

1. Горячая пластина должна быть предварительно выбрана.

2. Используя сенсорную кнопку  (4), понизьте уровень мощности 0.

Быстрое выключение альтернатив:

i) Если пользователь будет удерживать датчик выбора в течение 2 секунд, соответствующий элемент будет выключен.

ii) При нажатии сенсорных кнопок  и  (4/5) одновременно, горячая плита выключится быстро.

ИНДИКАТОР ОСТАТКА ТЕПЛА

Индикатор питания плиты будет отображать H, когда поверхность стекла достигает температуры, которая может вызвать жжение. Когда этот риск исчезнет, дисплей выключается (если устройство находится в режиме ожидания), или отображает 0 (если прибор все еще работает).

 **Предупреждение:** В первом включении, индикатор H может появиться в течение короткого времени на дисплее мощности. Этот показатель связан с работой установки, и это не означает, что зона приготовления горячая.

 **Предупреждение:** Индикатор H используется для целей безопасности в любом случае. Даже если электричество выключено в течение

длительного времени, после включения питания, появляется индикатор H.

ВЫКЛЮЧЕНИЕ УСТРОЙСТВА



Устройство можно отключить в любой момент, нажав общую сенсорную кнопку включения/выключения  (1). В режиме ожидания H появится в зонах, которые являются горячими. Остальные дисплеи не загорятся.

Двойная горелка горячей плиты

Если плита имеет данную комплектацию, двойная горелка горячей плиты обеспечивает возможность использования внутри кольца или также, кроме того, внешний один, в зависимости от размера кастрюли или сковороды.

ВКЛЮЧЕНИЕ ДВОЙНОЙ ГОРЯЧЕЙ ПЛИТЫ

1. Соответствующая горячая пластина должна быть выбрана.

2. Выберите требуемую мощность (от 1 до 9), используя сенсорную кнопку  или  (4/5).

3. Нажмите сенсорную кнопку  (6) двойной горячей плиты чтобы активировать двойную горелку. Когда двойная зона будет активирована, индикатор двойной зоны (8) загорится.



ВЫКЛЮЧЕНИЕ ДВОЙНОЙ ГОРЯЧЕЙ ПЛИТЫ

1. Кнопку, с помощью которого двойная горелка горячей плиты была ранее включена выбрана.

2. Нажмите сенсорную кнопку  (6) двойной горячей плиты чтобы выключить двойную горелку. Когда двойная зона будет деактивирована, индикатор двойной зоны (8) загорится

Блокировка сенсорных клавиш варочной панели

Для того, чтобы предотвратить нежелательные манипуляции можно заблокировать весь блок, за исключением сенсорной кнопки включения/выключения, используя сенсорную кнопку блокировки  (7). Эта функция полезна для безопасности детей. При включенной функции блокировки, индикатор блокировки света (9) загорается.



Тем не менее, помните, когда сенсорное управление включено, сенсорную кнопку включения/выключения  (1) позволяет вам выключить его, даже если блокировка активирована (индикатор блокировки света (9) светится). С другой стороны, если сенсорное управление выключается, функция блокировки не позволяет включить/выключить сенсорную кнопку  (1) для использования.

Для отключения функции блокировки, нажмите сенсорную кнопку блокировки  (7) еще раз. Индикатор блокировки (9) свет и сенсорное управление будет готово к использованию.

ЗАЩИТА ОТ ДЕТЕЙ

Защита от детей отличается и является более сложным элементом, чем блокировка клавиатуры. Пользователь может активировать блокировку клавиатуры с помощью одного датчика. Но ребенок блокировка нужна последовательность датчика. Блокировка от детей используется для защиты детей от включения варочной панели.

Активация защиты от детей:

- Плита включается с помощью сенсорной кнопки включения/выключения  (1),
- Никакая зона не должна быть выбрана. Когда какая-либо зона не выбрана,  (5) увеличьте мощность сенсорной кнопкой и  (4) понизьте мощности сенсорным датчиком и удерживайте в течение 3 секунд одновременно. В конце этого

периода, вы услышите короткий звуковой зуммер.



- После того, как сигнал зуммера воспроизведётся, то  (7) прикоснитесь к сенсорной кнопке (нет необходимости держать прессу в течение длительного периода) и вы услышите длинный звуковой сигнал и блокировка от детей будет активирован, и все экраны мощности будут показывать "L".

Вовремя активации Защиты от детей, если пользователь коснётся какой-либо кнопки датчика (главный датчик в комплекте), индикатор "L" будет мигать на дисплее.

Предупреждение: Статус Блокировка от детей не хранится. Если энергия варочной панели заканчивается, состояние защиты от детей не сохраняется.

Деактивация защиты от детей:

Для того, чтобы иметь возможность отключить блокировку от детей, блокировка от детей должна быть деактивирован до того и все отображения мощности должны показывать "L"

-  (5) Увеличение мощности сенсорной кнопкой и  (4) понизьте мощность соответствующей кнопкой и удерживайте в течение 3 секунд одновременно. В конце этого периода, вы услышите короткий звуковой сигнал,
- После того, как прозвучит звуковой сигнал, прикоснитесь  (7) к сенсорной кнопке блокировки (нет необходимости удерживать в течение длительного

Эта функция облегчает приготовление пищи, так как вы не должны присутствовать в это время. Сенсорное управление предварительные программы выбранной горячей плите при максимальной мощности и затем опускает его до нужного уровня мощности (который вы выбрали) после приблизительного количества времени (смотри таблицу 1).

Таблица 1

Выбранная мощность	Функция автоматического начала приготовления пищи
0	0
1	60
2	180
3	288
4	390
5	510
6	150
7	210
8	270
9	-

ВКЛЮЧЕНИЕ ФУНКЦИИ АВТОМАТИЧЕСКОГО ПРИГОТОВЛЕНИЯ

- Горячая плита должна быть выбрана.
- Выберите мощность 9, а затем нажмите сенсорную кнопку питания  (5). После используя сенсорную кнопку вы должны понизить мощность непрерывной варки до нужного уровня (например, 6). Когда включится функция автоматического приготовления индикатор "A" начнет мигать с указанием требуемого уровня мощности на дисплее.

ВЫКЛЮЧЕНИЕ ФУНКЦИИ АВТОМАТИЧЕСКОГО ПРИГОТОВЛЕНИЯ

После того, как по меньшей мере 10 секунд прошло с момента начала функции запуска автоматического приготовления:

- Горячая плита должна быть выбрана.
- Нажмите сенсорную кнопку

Приготовление при максимальной мощности (Начало автоматического приготовления)

времени) и вы услышите длинный звуковой сигнал и защита от детей будет деактивирована и индикатор погаснет

⊕ (5) пока индикатор не достигнет уровня 9, а функция автоматического приготовления будет отключена.

ТАЙМЕР

Эта функция облегчает готовить, так как вы не должны присутствовать на протяжении всего процесса: горячая плита с включенным таймером выключится автоматически по истечении заданного времени. Существует отдельный таймер для каждой горячей плиты, что позволяет всем конфоркам быть выключенными одновременно.

С помощью этих моделей можно использовать часы в качестве таймера для конфорки для времени в диапазоне от 1 до 99 минут. Все зоны для приготовления пищи могут быть запрограммированы индивидуально и одновременно.

УСТАНОВКА ВРЕМЕНИ ДЛЯ ОДНОЙ ГОРЯЧЕЙ ПЛИТЫ

1. Зона приготовления, для установки времени, должна быть выбрана.
2. Выберите уровень мощности для конфорки от 1 до 9 с помощью сенсорных кнопок ⊕ или ⊖ (5/4).
3. Нажмите сенсорную кнопку времени ⊕ (10). Индикатор времени (12) покажет 00. Дисплей с таймером горячая плиты (11) будет мигать.
4. Сразу же после этого, введите время приготовления в диапазоне от 1 до 99 минут, с помощью сенсорных кнопок ⊕ или ⊖ (5/4).

Когда индикатор питания (3) перестанет мигать, он автоматически начнет обратный отсчет времени. Соответствующая показатель времени конфорки (11) будет продолжать мигать. Когда время дойдет до 01, он переключит обратный отсчет от минут до секунд. После того, как выбранное время

приготовления истекло, зона нагрева выключается, и часы будут сигнализировать серией звуковых сигналов в течение нескольких секунд. Индикатор таймера будет отображать мигающий 00 рядом с конфоркой, которая была отключена.

Если вы хотите установить время другой конфорку одновременно, повторите шаги 3 и 4.

Если выключенная зона нагрева горячая, ее индикатор отображает H или в противном случае 0. Чтобы отключить звуковой сигнал коснитесь любого датчика.

ИЗМЕНЕНИЕ ПРОГРАММИРОВАННОГО ВРЕМЕНИ

Для изменения запрограммированного времени, вы должны нажать сенсорную кнопку в запрограммированной конфорки (2), чтобы выбрать его, а затем кнопку часы ⊕ (10). Вы сможете прочитать и изменить время.

ОТКЛЮЧЕНИЕ ТАЙМЕРА

Если вы хотите, чтобы остановить таймер до истечения запрограммированного времени

1. Для начала, выберите горячую плиту и нажмите сенсорную кнопку времени ⊕ (10).
2. Используйте сенсорную кнопку ⊖ (4) чтобы сократить время до 00. Часы отключены.

Альтернативный метод:

После выбора зоны, при нажатии сенсорной кнопки таймера в течение двух секунд, соответствующий таймер будет отменен.

Функция отключения безопасности

Если из-за ошибки одной или нескольких конфорок не выключайте, прибор автоматически отключается по истечении заданного промежутка времени (см. таблицу 2).

Таблица 2

Выбранный уровень	МАКС.ВРЕМЯ РАБОТЫ (в часах)
1	10
2	5
3	5
4	4
5	3
6	2
7	2
8	2
9	1

Когда функция «безопасность выключить» была активирована, 0 будет отображаться, если температура поверхности стекла не представляет опасности для пользователя или H - если существует опасность ожога.

Для подключения прибора, выключите его, нажав кнопку включения/выключения ⊕ (1) и включите его еще раз.

 Держите панель управления нагревательных областей чистой и сухой все время.

 В случае возникновения эксплуатационных проблем или случаев, не указанных в данном руководстве, отключите прибор и обратитесь в службу технической поддержки ТЕКА.

Рекомендация для правильного использования варочные панели из стеклокерамики

- * Используйте кастрюли или сковороды с толстым, полностью плоским дном.
- * Не рекомендуется использовать сковороды с меньшим диаметром, чем показанное площадь обгоревая.
- * Не сдвигайте кастрюли и сковородки над стеклом, так как они могут поцарапать поверхность.

- * Хотя стекло может выдержать удары от больших кастрюль и сковородок без острых краев, старайтесь, чтобы не задевать его.
- * Во избежание повреждения стеклянной поверхности, старайтесь не двигайте кастрюли и сковороды по стеклу, и держите днища сосудов чистыми и в хорошем состоянии.

! Старайтесь не рассыпать сахар или продукты, содержащие сахар на стекле когда поверхность горячая, так как это может привести к его повреждению.

Чистка и обслуживание

Чтобы держать устройство в хорошем состоянии, очистите его, используя подходящие продукты и инвентарь, как только оно остынет. Это сделает работу проще и предотвратит накопления грязи. Никогда не используйте агрессивные чистящие средства или средства, которые могут поцарапать поверхность или управляемое оборудование для пара.

Легкая грязь не прилипает к поверхности и ее можно очистить с помощью влажной тряпки и мягким моющим средством или теплой мыльной водой. Тем не менее, для более глубоких пятен или жира используйте специальный очиститель для керамической плиты и следуйте инструкциям на бутылке. Грязь, которая прочно приклеилась сгорают многократно могут быть удалены с помощью скребка с лезвием. Незначительные оттенки цвета появляются от кастрюль и сковородок с сухим остатком жира под или из-за жира между стеклом и горшок во время приготовления пищи. Они могут быть удалены с помощью никелевым скребком с водой или специальным очистителем для керамической плиты. Пластиковые предметы, сахар или пищевые продукты,

содержащие большое количество сахара, которые расплавленное на поверхность следует немедленно удалить с помощью скребка.

Металлические сверканье вызываются перетаскиванием металлические кастрюли и сковородки над стеклом. Они могут быть удалены путем тщательной очистки с использованием специального очистителя для стеклокерамической конфорки, хотя вам, возможно, придется повторить процесс очистки несколько раз.

! Предупреждение: Соблюдайте осторожность при работе со скребком. Лезвие может привести к травмам!

! Если вы используете скребок неправильно, лезвие может сломаться и фрагмент мог попасть между окружающей отделкой и стеклом. Если это произойдет, не пытайтесь удалить его вручную, осторожно использовать пинцет или нож с тонким краем. (См. 3)

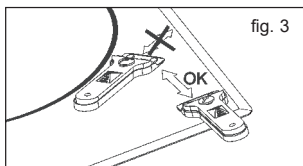

! Используйте только лезвие на керамической поверхности, избегая прикосновение скребка к стеклу, так как оно может поцарапать.

! Используйте лезвия в отличном состоянии. Немедленно замените диск, если они повреждены каким-либо образом.

! После того, как вы закончили с скребком, снимите лезвие и зафиксируйте его. (См.4)

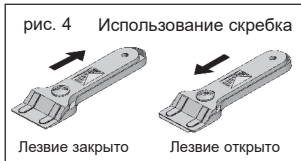

! Горшок или поддон может застревать в стекле из-за расплывшегося между ними продукта. Не пытайтесь поднять горшок в то время как горячая пластина холодная! Это может вызвать разрыв стекла.

! Не наступайте на стекло или опирайтесь на него, так как он может сломаться и причинить травму. Не следует использовать стекло в качестве поверхности для размещения объектов.

TEKA INDUSTRIAL S.A. оставляет за собой право вносить изменения в руководствах, которые он сочтет необходимыми или полезными, не затрагивая основные функции продукта.

Защита окружающей среды



Символ  на изделии или его упаковке означает, что данный продукт нельзя рассматривать как обычный бытовой отход. Этот продукт должен быть доставлен в пункт сбора на утилизацию электрических и электронных приборов. Гарантируя, что этот продукт утилизируется правильно, вы будете избегать нанесения вреда окружающей среде и здоровью населения, что может произойти, если этот продукт не обрабатывается должным образом. Для получения более подробной информации о переработке этого продукта, пожалуйста, свяжитесь с местным органом, обслуживающим бытовых отходов или в магазине, где был приобретен продукт.

Упаковочные материалы

являются экологически чистыми и могут быть полностью переработаны. Пластиковые компоненты отмечены >PE<, >LD<, >EPS< и т.д. утилизируйте упаковочные материалы, как бытовые отходы, в локальном контейнере.

может экспозиции больше тепла или пара (из печи нижней плиты ...)

Если что-то не работает правильно

Перед вызовом технической службы, выполните проверки, указанные ниже.

Прибор не работает:

Убедитесь, что кабель питания подключен.

Горшок прилипает к стеклу:

Если есть расплавленный материал между горшком и стеклом, установите горячую плиту на максимальную мощность и попытаться разделить их.

Ошибка одного датчика: Если какой-либо из датчиков активен более 10 секунд, возникает ошибка и код ошибки "F1" появляется. Эта ошибка может быть связана с различными причинами. Один из них является то, что может быть объектом (вилка, нож ...) на любом из датчика.

Убедитесь, что нет каких-либо объектов на блоке управления, варочную поверхность стекла протрите сухой тканью. Если ситуация ошибка продолжаться после этого решения, пожалуйста, вытащите вилку или выключите выключатель предохранитель на 10 секунд.

Ошибка нескольких датчиков:

Если более 2-х датчиков ощущаются одновременно, возникает ошибка и код ошибки "F2" появляется.

Потенциальные главные причины проблемы:

- Может быть, как объект (горшок ...) или накопление воды (Переполнение жидкость из горшка ...), которые охватывают более 2-х датчиков
- Нажмите пункт управления

Пожалуйста, убедитесь, в отсутствии какого-либо объекта на датчиках и выключении всех паровых элементов и источников тепла. Затем, варочную поверхность стекла протрите сухой тканью. Если ситуация ошибка продолжаться после этого решения, пожалуйста, вытащите вилку или выключите выключатель предохранитель на 10 секунд.

Ошибка FC:

Сообщение FC указывает о контроле и выключении горячие пластины: Перегрев в электронике. Пусть печь остынет на некоторое время.

Teka Subsidiaries

Country	Subsidiary	Address	City	Phone
Austria	Küppersbusch Austria	Eitnergasse, 13	1231 Wien	+43 18 668 022
Belgium	Küppersbusch Belgium S.P.R.L.	Doomveld Industrie, Asse 3, No. 11 - Boite 7	1731 Zellik	+32 24 668 740
Bulgaria	Teka Bulgaria EOOD	Blvd. "Tsarigradsko Shosse" 135	1784 Sofia	+359 29 768 330
Chile	Teka Chile S.A.	Avd El Retiro Parque los Maitenes, 1237, Parque Enea	Pudahuel, Santiago de Chile	+56 24 386 000
China	Teka International Trading (Shanghai) Co. Ltd.	No.1506, Shengyuan Henghua Bldg, No.200 Wending Rd.	Xuhui, Dist. 200030 Shanghai	+86 2 153 076 996
Czech Republic	Teka CZ S.R.O.	V Holesovickách, 593	182 00 Praha 8 - Liben	+420 284 691 940
Ecuador	Teka Ecuador S.A.	Parque Ind. California 2, Via a Daule Km 12	Guayaquil	+593 42 100 311
Greece	Teka Hellas A.E.	Thesi Roupaki - Aspropyrgos	193 00 Athens	+30 2 109 760 283
Hungary	Teka Hungary Kft.	Bajcsy Zsilinszky u. 53	1065 Budapest	+36 13 542 110
Indonesia	PT Teka Buana	Jalan Menteng Raya, Kantor Taman A9 Unit A3	12950 Jakarta	+62 215 762 272
Malaysia	Teka Kűchentechnik (Malaysia) Sdn Bhd	10 Jalan Kartunis U1/47, Temasya Park, Off Glenmarie	40150 Shah Alam, Selangor Darul Ehsan	+60 376 201 600
Mexico	Teka Mexicana S.A. de C.V.	Blvd Manuel A. Camacho 126, Piso 3 Col. Chapultepec	11000 Mexico D.F.	+52 5 551 330 493
Morocco	Teka Maroc S.A.	73, Bd. Slimane, Depôt 33, Route de Ain Sebaa	Casablanca	+212 22 674 462
Peru	Teka Kűchentechnik Perú S.A.	Av. El Polo 670 local A 201, CC El polo, Surco	Lima	+51 14 363 078
Poland	Teka Polska Sp. ZO.O.	ul. 3-go Maja 8 / A2	05-800 Pruszkow	+48 227 383 270
Portugal	Teka Portugal S.A.	Estrada da Mota - Apdo 533	3834-909 Ilhavo, Aveiro	+35 1 234 329 500
Romania	S.C. Teka Kűchentechnik Romania S.R.L.	Sevastopol str., no 24, 5th floor, of. 15	010992 Bucharest Sector 1	+40 212 334 450
Russia/Россия	Teka Rus LLC/ООО "Теха Рус"	Neverovskovo 9, Office 417, 121170, Moscow, Russia	121087 Россия, Москва	+7 4 956 450 064
Singapore	Teka Singapore PTE Ltd	Clemenceau Avenue, 83, 01-33/34 UE Square	239920 Singapore	+65 67 342 415
Spain	Teka Industrial, S.A.	C/ Cajo,17	39011 Santander	+34 942 355 050
Thailand	Teka (Thailand) Co. Ltd.	364/8 Sri-Ayuttaya Road, Phayathai, Ratchatavee	10400 Bangkok	+66 -26 424 888
Turkey	Teka Teknik Mutfak Aletleri Sanayi Ve	Büyűkdere Cad. 24/13	80290 Mecidiyekűy, Istanbul	+90 2 122 883 134
Ukraine	Teka Ukraine LLC	86-e, Bozhenko Str .2nd floor,4th entrance	03150 Kyiv	+380 444 960 680
United Arab Emirates	Teka Middle East Fze	Building LOB 16, Office 417	P.O. Box 18251 Dubai	+971 48 872 912
United Arab Emirates	Teka Kűchentechnik U.A.E LLC	Bin Khedia Centre	P.O. Box 35142 Dubai	+971 42 833 047
Venezuela	Teka Andina S.A.	Ctra. Petare-Santa Lucia, km 3 (El Limoncito)	1070 Caracas	+58 2 122 912 821
Vietnam	TEKA Vietnam Co., Ltd.	803, Fl 8th, Daiminh Convention Center, 77, Hoang Van	Thai, Tan Phu Ward, District 7, Ho Chi Minh	+84 854 160 646

