

# Ventura **TG** TRUE GEL

## VTG 12 080



Области применения: ИБП, полуборочная техника, загородные дома, котлы и насосы, лодки и катера, АWP-платформы, автодома, гольф-кары, инвалидные коляски, оборудование для теплиц, солнечные панели, ветрогенераторы.

Технология TRUE GEL – настоящие батареи с желеобразным электролитом.

Клапан избыточного давления поддерживает внутри аккумуляторов необходимое давление для протекания реакции рекомбинации (коэффициент рекомбинации более 99%).

Долив воды не требуется в течение всего срока службы.

Возможен монтаж в горизонтальном и вертикальном положении.

Установка на крышку не допускается.

Идеальны для интенсивного циклического и стационарного режимов работы в экстремальных условиях.

Количество циклов в циклическом режиме при DOD 60% - до 800 !!!

Срок службы в стационарном режиме - 15 лет.

Конструкция с усиленными решётками, высокочистым свинцом и запатентованным гелевым электролитом, позволяет VTG отлично восстанавливаться после глубокого разряда.

### ТЕХНИЧЕСКИЕ ДАННЫЕ

Номинальное напряжение, V	12
Материал корпуса	A.B.S. UL94-HB
Номинальная емкость: C <sub>5</sub> до 1,75 V/эл-т Ач C <sub>20</sub> до 1,75 V/эл-т Ач	80.0 100.0
Диапазон рабочих температур °C: - рабочая температура - разряд - заряд - хранение	+25 ± 5 -40 ~ +60 -20 ~ +50 -40 ~ +60
Среднемесячный саморазряд, не более ...%	3
Напряжение заряда, V: - режим постоянного подзаряда - циклический режим	13.6~13.8 14.2~14.4
Максимальный зарядный ток, А	20.0
Вес, кг	29.0



Габаритные размеры, мм

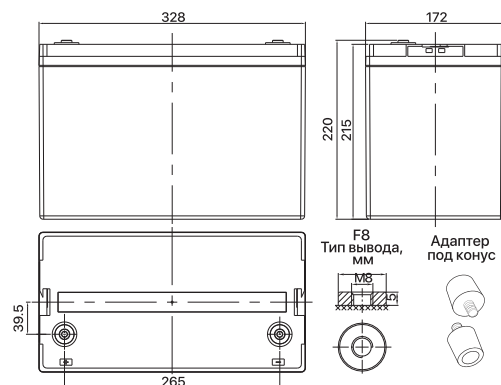

Конечное напряжение, В/эл-т	Время разряда							
	10 мин	15 мин	30 мин	1 ч	2 ч	3 ч	5 ч	8 ч
1.60 V	163.7	132.8	87.1	54.3	33.2	24.9	16.7	11.3
1.65 V	154.7	126.9	83.6	52.4	32.1	24.1	16.2	11.1
1.70 V	142.4	118.9	79.9	50.7	31.1	23.5	15.8	11.0
1.75 V	130.4	110.6	76.4	48.9	30.0	22.8	15.4	10.8
1.80 V	118.0	102.2	73.0	47.0	28.9	22.0	15.0	10.6

Конечное напряжение, В/эл-т	Время разряда							
	10 мин	15 мин	30 мин	1 ч	2 ч	3 ч	5 ч	8 ч
1.60 V	316.2	263.8	179.8	116.0	71.5	43.3	36.5	25.0
1.65 V	300.9	253.5	174.1	112.8	69.5	42.3	35.7	24.7
1.70 V	285.6	243.5	168.4	109.6	67.6	41.3	34.9	24.4
1.75 V	266.1	229.7	162.6	106.3	65.5	40.4	34.1	24.1
1.80 V	245.1	215.1	157.0	102.8	63.5	39.4	33.3	23.8

Примечание: приведены средние значения, полученные в течение трех циклов заряда/разряда

Производитель оставляет за собой право вносить изменения в связи с проводящимися мероприятиями по оптимизации типов

### ГРАФИК РАЗРЯДА

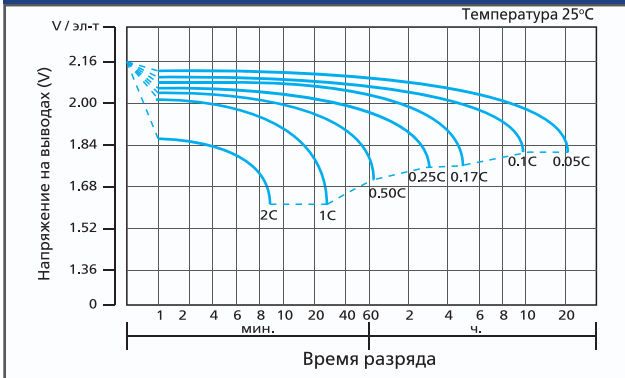

### ХАРАКТЕРИСТИКИ ЗАРЯДА

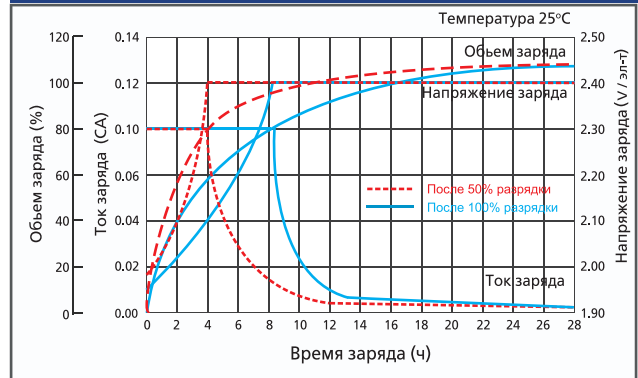

### СРОК СЛУЖБЫ

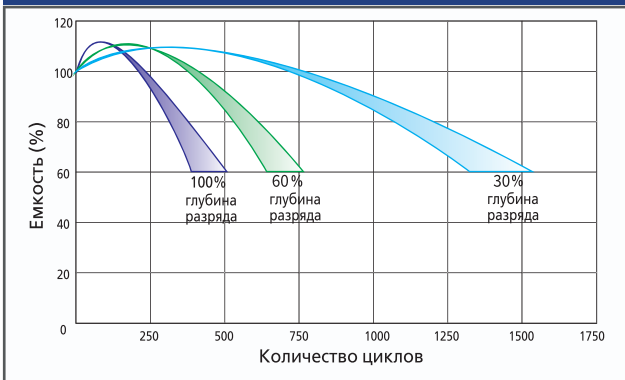

### ЗАВИСИМОСТЬ НАПРЯЖЕНИЯ ОТ ТЕМПЕРАТУРЫ

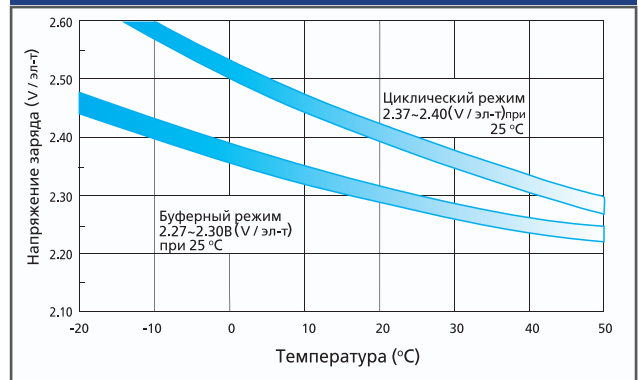

### ЗАВИСИМОСТЬ ЕМКОСТИ ОТ ТЕМПЕРАТУРЫ

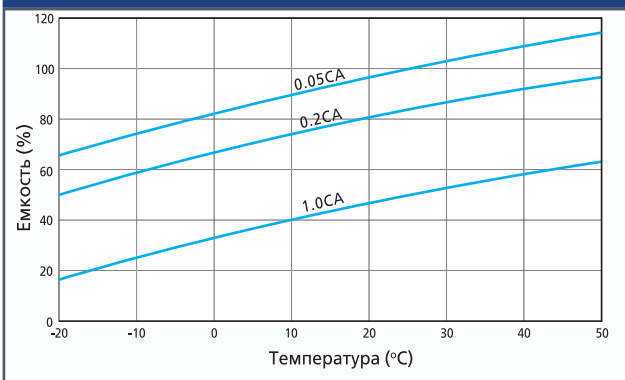

### ХРАНЕНИЕ И САМОЗАРЯД

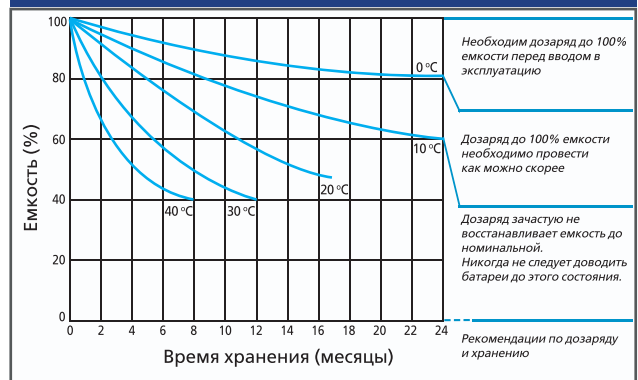

### ЗАВИСИМОСТЬ СРОКА СЛУЖБЫ ОТ ТЕМПЕРАТУРЫ

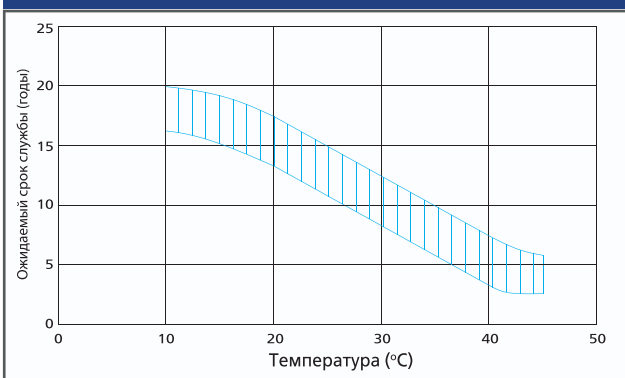

### ЗАВИСИМОСТЬ ОСТАТОЧНОЙ ЕМКОСТИ ОТ НАПРЯЖЕНИЯ ХОЛОСТОГО ХОДА (20°C)

