

Ventura **TG** TRUE GEL

VTG 06 170

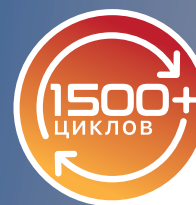

- Области применения: полуборочная техника, AWP-платформы, автодома.
- Технология TRUE GEL – настоящие батареи с желеобразным электролитом.
- Клапан избыточного давления поддерживает внутри аккумуляторов необходимое давление для протекания реакции рекомбинации (коэффициент рекомбинации более 99%).
- Долив воды не требуется в течение всего срока службы.
- Возможен монтаж в горизонтальном и вертикальном положении.
- Установка на крышку не допускается.
- Идеальны для интенсивного циклического и стационарного режимов работы в экстремальных условиях.
- Количество циклов в циклическом режиме при DOD 60% - до 800 !!!
- Срок службы в стационарном режиме - 15 лет.
- Конструкция с усиленными решетками, высокочистым свинцом и запатентованным гелевым электролитом, позволяет VTG отлично восстанавливаться после глубокого разряда.

ТЕХНИЧЕСКИЕ ДАННЫЕ

Номинальное напряжение, V	6
Материал корпуса	A.B.S. UL94-HB
Номинальная емкость: C5 до 1,75 V/эл-т Ач C20 до 1,75 V/эл-т Ач	175 226
Диапазон рабочих температур, °C: - рабочая температура - разряд - заряд - хранение	+25 ± 5 -40 ~ +60 -20 ~ +50 -40 ~ +60
Среднемесячный саморазряд, не более ...%	3
Напряжение заряда, V - режим постоянного подзаряда - циклический режим	6.8 ~ 6.9 7.1 ~ 7.2
Максимальный зарядный ток, A	45.0
Вес, кг	32.0



Габаритные размеры, мм

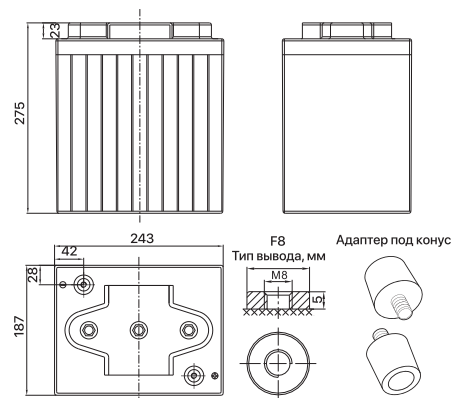

РАЗРЯД ПОСТОЯННЫМ ТОКОМ, А (25°C)

Конечное напряжение, В/эл-т	Время разряда							
	10 мин	15 мин	30 мин	1 ч	3 ч	5 ч	10 ч	20 ч
1.60 В	372.0	301.7	204.2	124.5	52.0	34.9	20.3	12.4
1.65 В	354.0	295.5	202.5	123.9	51.8	34.7	20.1	11.9
1.70 В	341.5	290.9	201.2	122.8	51.4	34.5	19.9	11.6
1.75 В	318.8	280.2	198.1	121.6	52.2	34.1	19.7	11.3
1.80 В	294.2	261.3	191.2	118.8	49.8	33.5	19.5	10.6

РАЗРЯД ПОСТОЯННОЙ МОЩНОСТЬЮ, Вт/эл-т (25°C)

Конечное напряжение, В/эл-т	Время разряда							
	10 мин	15 мин	30 мин	1 ч	3 ч	5 ч	10 ч	20 ч
1.60 В	660	553	388	240	103	69.4	40.5	21.9
1.65 В	640	544	384	239	103	69.2	40.2	21.5
1.70 В	623	538	385	237	103	69.0	39.9	21.1
1.75 В	587	519	379	235	102	68.1	39.5	20.7
1.80 В	548	486	367	231	99.6	66.9	39.1	20.3

Примечание: приведены средние значения, полученные в течение трех циклов заряда/разряда

Производитель оставляет за собой право вносить изменения в связи с проводящимися мероприятиями по оптимизации типов



Официальный дилер в РФ
www.UPS-LAB.ru
+7 (495) 109-90-77

ГРАФИК РАЗРЯДА

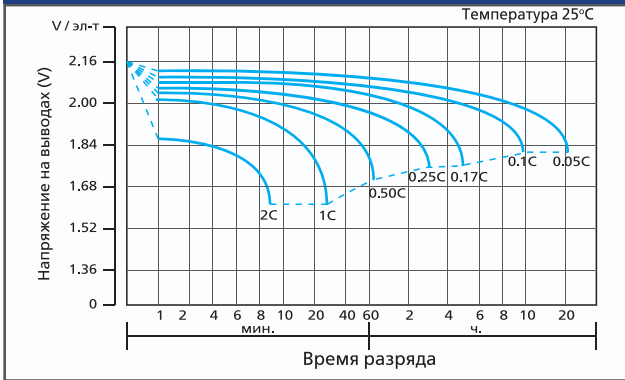

ХАРАКТЕРИСТИКИ ЗАРЯДА

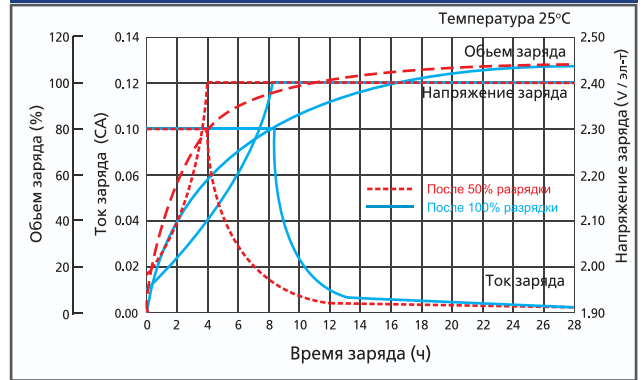

СРОК СЛУЖБЫ

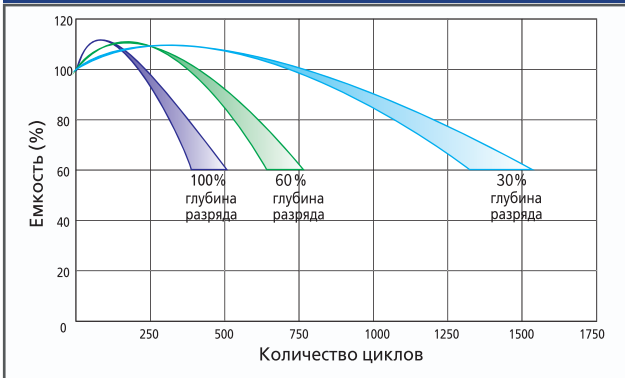

ЗАВИСИМОСТЬ НАПРЯЖЕНИЯ ОТ ТЕМПЕРАТУРЫ

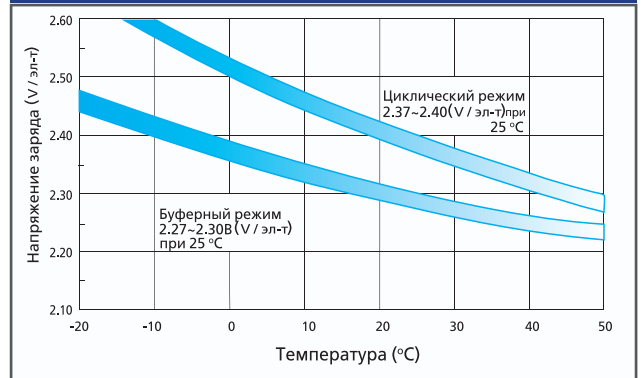

ЗАВИСИМОСТЬ ЕМКОСТИ ОТ ТЕМПЕРАТУРЫ

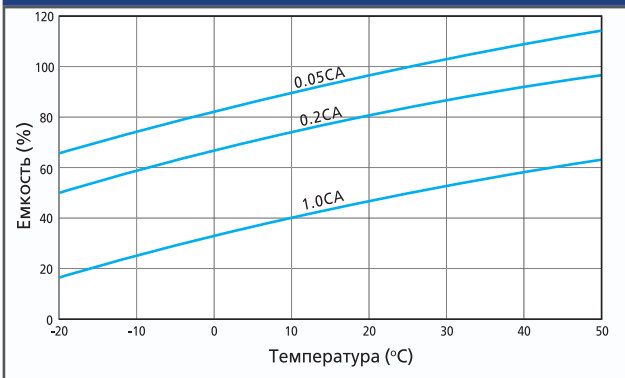

ХРАНЕНИЕ И САМОЗАРЯД

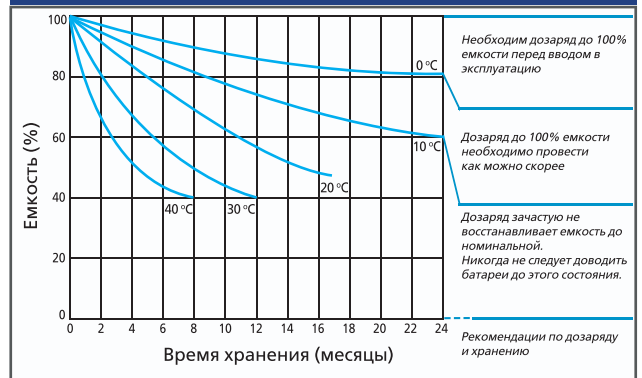

ЗАВИСИМОСТЬ СРОКА СЛУЖБЫ ОТ ТЕМПЕРАТУРЫ

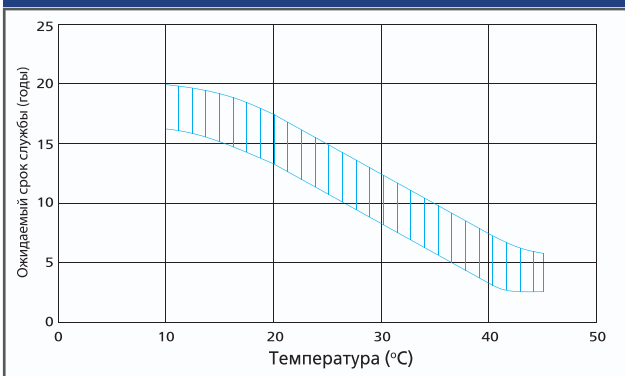

ЗАВИСИМОСТЬ ОСТАТОЧНОЙ ЕМКОСТИ ОТ НАПРЯЖЕНИЯ ХОЛОСТОГО ХОДА (20°C)

