

Ventura **TG** TRUE GEL



VTG 12 105



Области применения: электротранспорт, лодки и катера, AWP-платформы, автодома, гольф-кары, инвалидные коляски, оборудование для теплиц, солнечные панели, ветрогенераторы.

Технология TRUE GEL – настоящие батареи с желеобразным электролитом.

Клапан избыточного давления поддерживает внутри аккумуляторов необходимое давление для протекания реакции рекомбинации (коэффициент рекомбинации более 99%).

Долив воды не требуется в течение всего срока службы.

Возможен монтаж в горизонтальном и вертикальном положении.

Установка на крышку не допускается.

Идеальны для интенсивного циклического и стационарного режимов работы в экстремальных условиях.

Количество циклов в циклическом режиме при DOD 60% - до 800 !!!

Срок службы в стационарном режиме - 15 лет.

Конструкция с усиленными решётками, высокочистым свинцом и запатентованным гелевым электролитом, позволяет VTG отлично восстанавливаться после глубокого разряда.

ТЕХНИЧЕСКИЕ ДАННЫЕ

Номинальное напряжение, V	12
Материал корпуса	A.B.S. UL94-HB
Номинальная емкость: C ₅ до 1,75 V/эл-т Ач C ₂₀ до 1,75 V/эл-т Ач	105.0 135.0
Диапазон рабочих температур °C: - рабочая температура - разряд - заряд - хранение	+25 ± 5 -40 ~ +60 -20 ~ +50 -40 ~ +60
Среднемесячный саморазряд, не более ...%	3
Напряжение заряда, V: - режим постоянного подзаряда - циклический режим	13.6~13.8 14.2~14.4
Максимальный зарядный ток, А	27.0
Вес, кг	39.0



РАЗРЯД ПОСТОЯННЫМ ТОКОМ, А (25°C)

Конечное напряжение, В/эл-т	Время разряда							
	10 мин	15 мин	30 мин	1 ч	2 ч	3 ч	5 ч	8 ч
1.60 В	219.4	177.9	116.7	72.8	44.5	33.3	22.3	15.1
1.65 В	207.3	170.1	112.1	70.3	43.0	32.3	21.7	14.9
1.70 В	190.9	159.3	107.1	68.0	41.6	31.4	21.2	14.7
1.75 В	174.7	148.3	102.4	65.5	40.2	30.5	20.6	14.5
1.80 В	158.1	136.9	97.9	63.0	38.7	29.5	20.1	14.2

РАЗРЯД ПОСТОЯННОЙ МОЩНОСТЬЮ, Вт/эл-т (25°C)

Конечное напряжение, В/эл-т	Время разряда							
	10 мин	15 мин	30 мин	1 ч	2 ч	3 ч	5 ч	8 ч
1.60 В	423.8	353.4	241.0	155.4	95.8	72.3	48.9	33.5
1.65 В	403.2	339.7	233.3	151.2	93.2	70.6	47.8	33.1
1.70 В	382.7	326.0	225.7	146.9	90.6	68.8	46.7	32.7
1.75 В	356.6	307.8	217.9	142.4	87.8	67.0	45.7	32.3
1.80 В	328.4	288.2	210.4	137.8	85.1	67.2	44.7	31.9

Примечание: приведены средние значения, полученные в течение трех циклов заряда/разряда

Производитель оставляет за собой право вносить изменения в связи с проводящимися мероприятиями по оптимизации типов

Габаритные размеры, мм

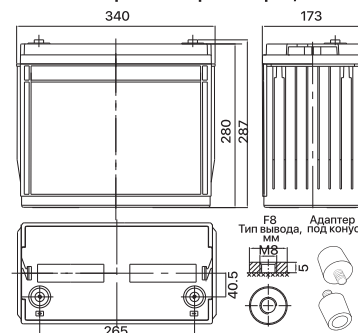

VTG 12 105



Официальный дилер в РФ
www.UPS-LAB.ru
+7 (495) 109-90-77

ГРАФИК РАЗРЯДА

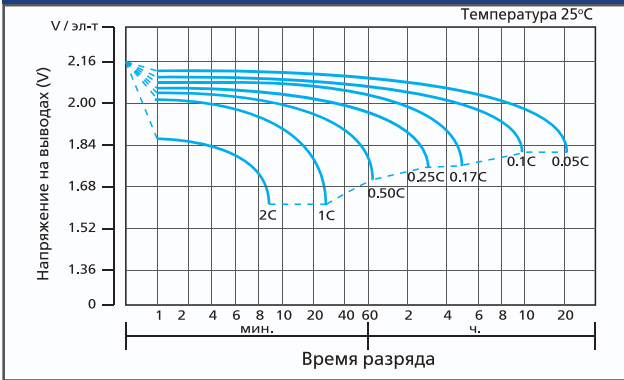

ХАРАКТЕРИСТИКИ ЗАРЯДА

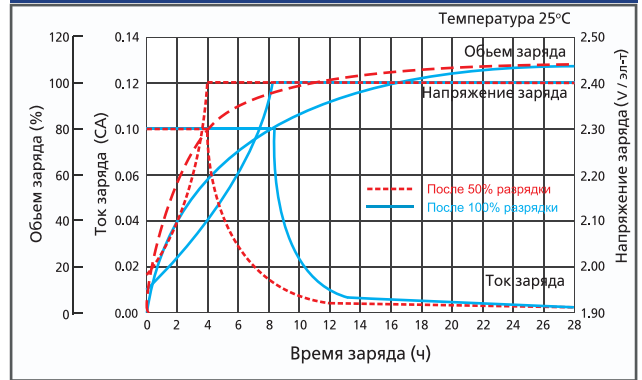

СРОК СЛУЖБЫ

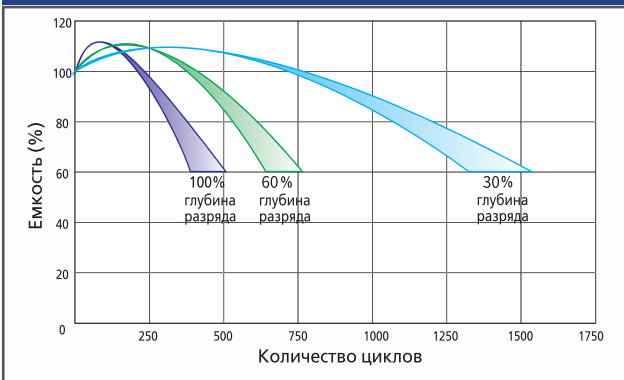

ЗАВИСИМОСТЬ НАПРЯЖЕНИЯ ОТ ТЕМПЕРАТУРЫ

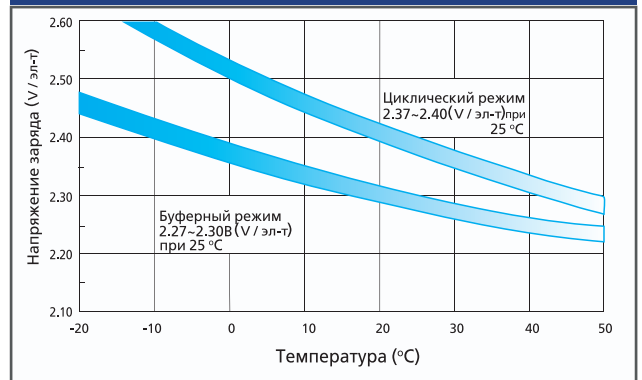

ЗАВИСИМОСТЬ ЕМКОСТИ ОТ ТЕМПЕРАТУРЫ

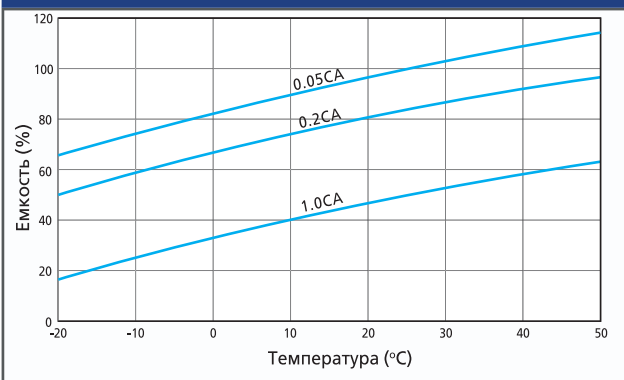

ХРАНЕНИЕ И САМОЗАРЯД

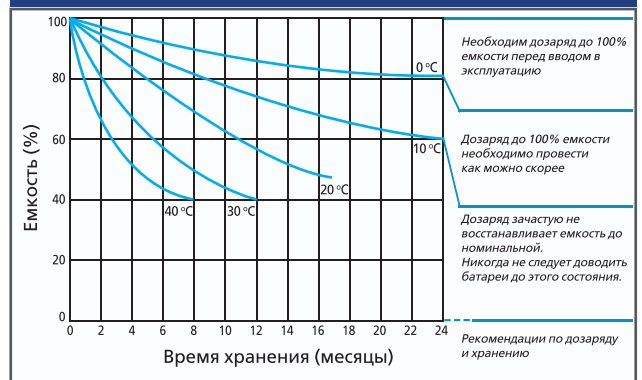

ЗАВИСИМОСТЬ СРОКА СЛУЖБЫ ОТ ТЕМПЕРАТУРЫ

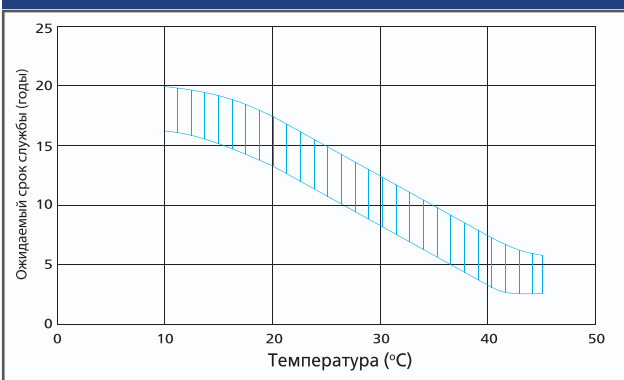

ЗАВИСИМОСТЬ ОСТАТОЧНОЙ ЕМКОСТИ ОТ НАПРЯЖЕНИЯ ХОЛОСТОГО ХОДА (20°C)

