

2easy

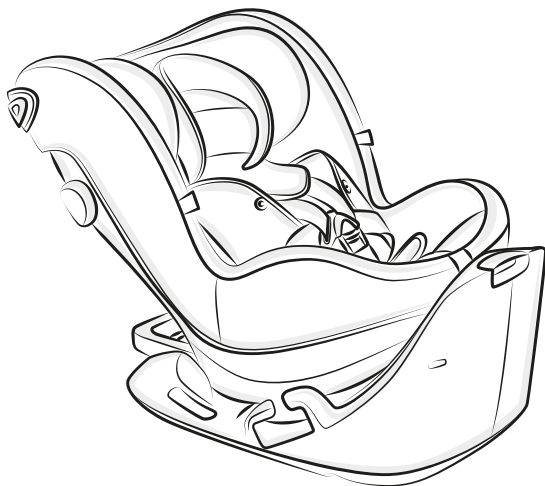

- Istruzioni D'uso
- Mode D'emploi
- Gebrauchsanleitung
- Instructions
- Instrucciones De Uso
- Instruções De Utilização
- Gebruiksaanwijzing
- Kullanım Bilgileri
- Bruksanvisning
- Οδηγίες Χρήσης
- Upute Za Uporabu

- Navodila Za Uporabo
- Návod K Použití
- Návod K Použití
- Instrukcja Sposobu Użycia
- Használati Utasítás
- Instrucțiuni de utilizare
- Инструкция По Эксплуатации
- تعليمات الإستعمال
- Інструкція з використання
- Упътване За Потребителя





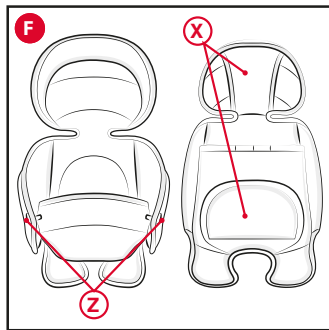
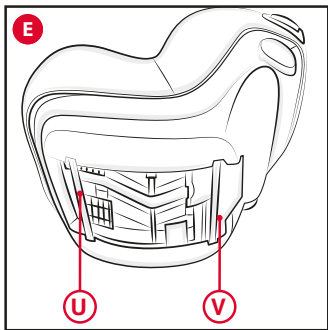
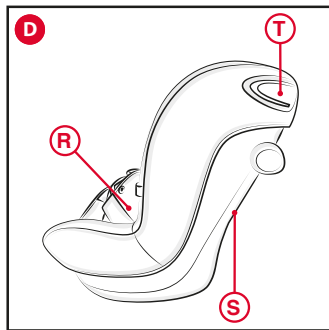
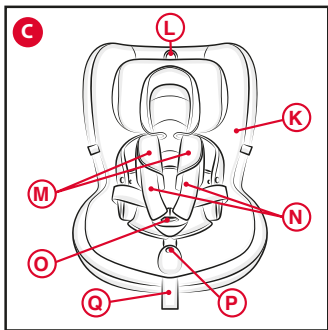
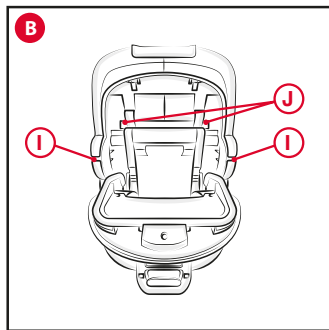
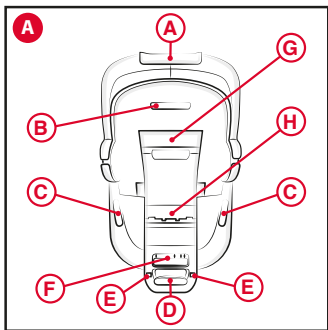

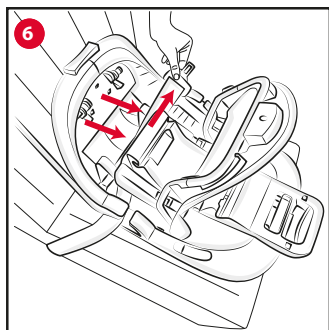
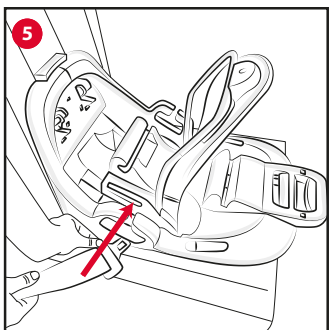
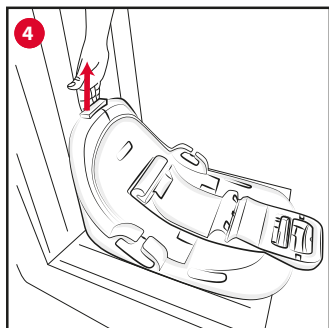
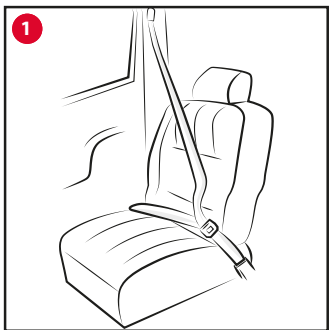

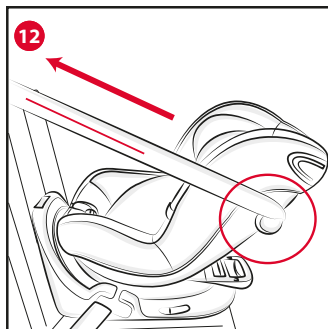
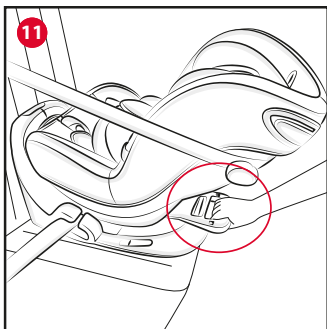
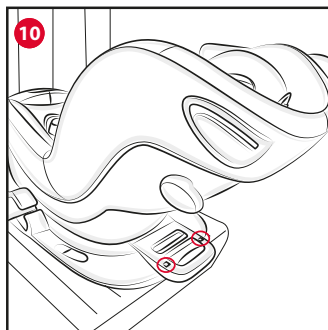
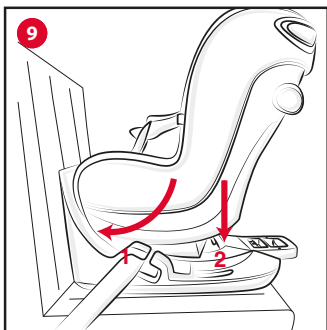
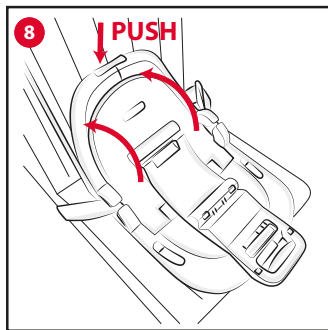
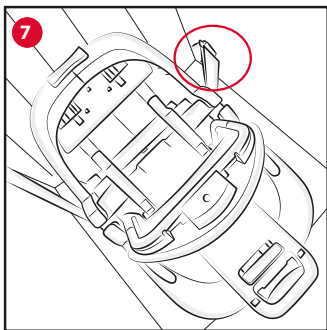

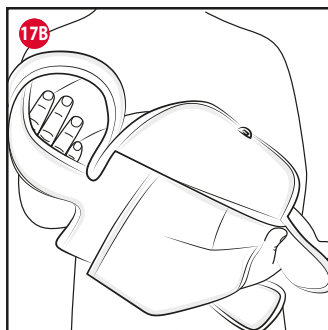
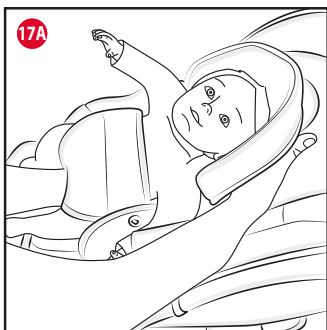
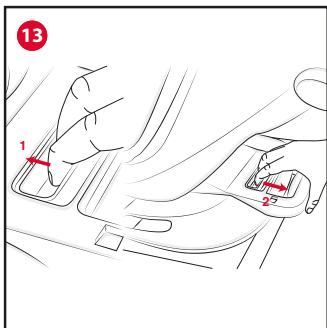

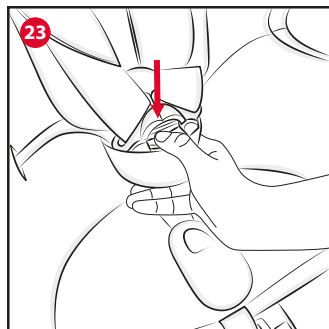
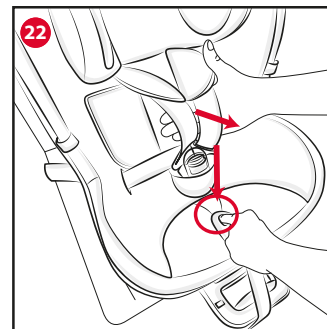
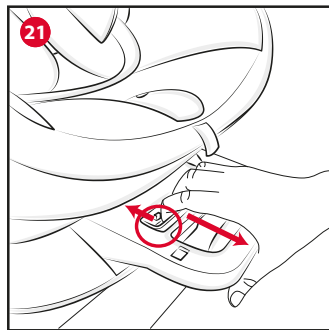
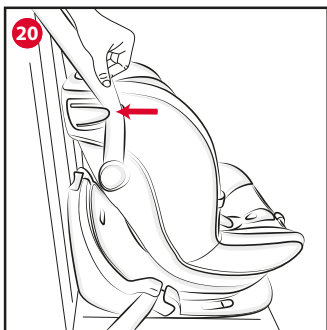
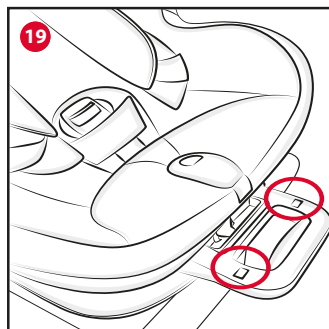
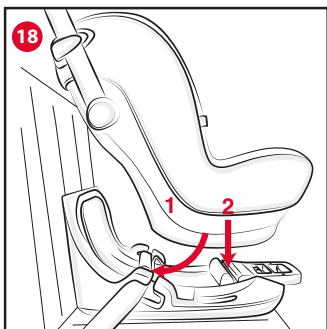

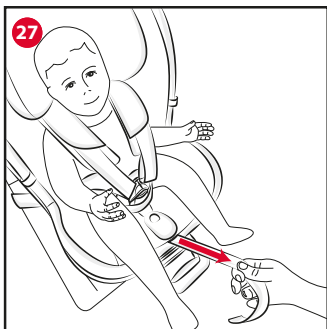
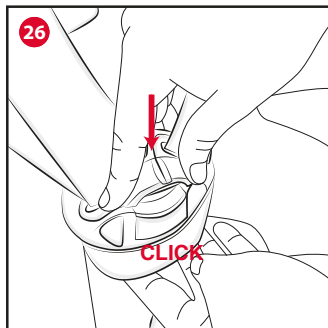
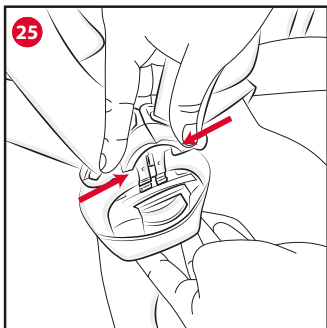
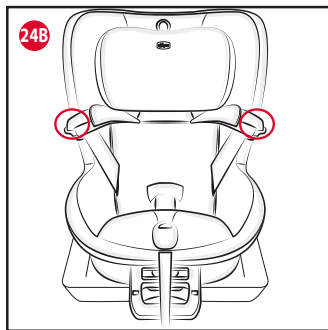
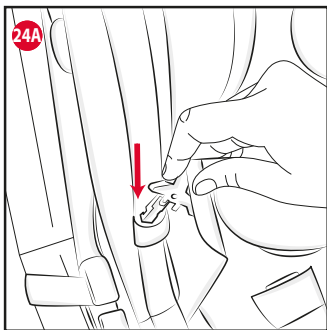

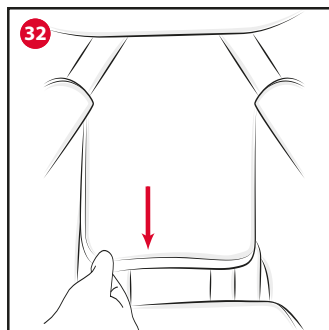
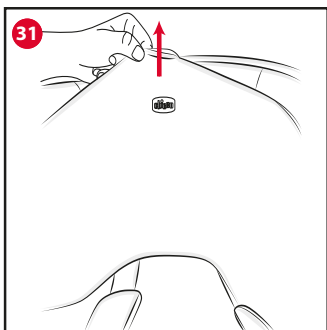
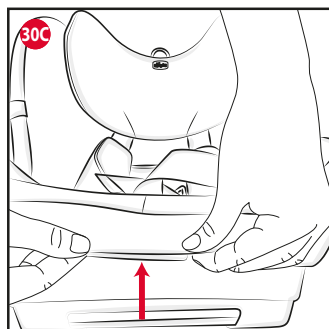
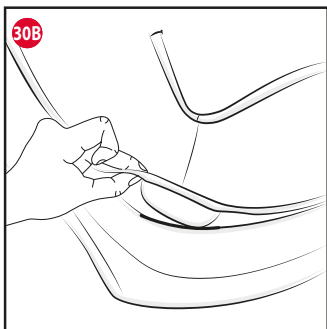
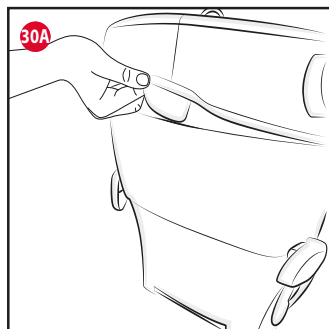
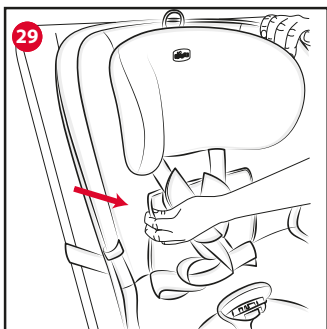

IT ISTRUZIONI D'USO

2easy (0-18 kg)

ISTRUZIONI D'USO

1. INTRODUZIONE
 - 1.1 AVVERTENZE
 - 1.2 CARATTERISTICHE DEL PRODOTTO
 - 1.3 DESCRIZIONE COMPONENTI
 - 1.4 LIMITAZIONI E REQUISITI D'USO RELATIVI AL PRODOTTO E AL SEDILE AUTO
2. INSTALLAZIONE IN AUTO
 - 2.1 INSTALLAZIONE DELLA BASE
 - 2.2 INSTALLAZIONE IN GRUPPO 0+ (0-13 kg) POSIZIONE CONTRARIA AL SENSO DI MARCIA
 - 2.3 UTILIZZO DEL RIDUTTORE (0-6 kg)
 - 2.4 INSTALLAZIONE GRUPPO 1 (9-18 kg) POSIZIONE IN SENSO DI MARCIA
 - 2.5 ALLOGGIAMENTO DEL BAMBINO NEL SEGGIOLINO E REGOLAZIONE DELLA POSIZIONE DELLE CINTURE
 - 2.6 REGOLAZIONE DELL'ALTEZZA DEL POGGIATESTA
3. ULTERIORI OPERAZIONI
 - 3.1 RECLINAZIONE
 - 3.2 PULIZIA E MANUTENZIONE

IMPORTANTISSIMO: DA LEGGERE SUBITO

1.1 AVVERTENZE

- Per il montaggio e l'installazione del prodotto seguire scrupolosamente le istruzioni. Evitare che qualcuno utilizzi il prodotto senza aver letto le istruzioni.
- Conservare questo manuale per utilizzi futuri.
- Ogni paese prevede leggi e regolamenti diversi in materia di sicurezza per il trasporto dei bambini in auto. Per questo è consigliabile contattare le autorità locali per avere maggiori informazioni.
- **ATTENZIONE!** In base alle statistiche sugli incidenti, generalmente i sedili posteriori del veicolo sono più sicuri di quello anteriore: si consiglia pertanto di installare il Seggiolino sui sedili posteriori. In particolare il sedile più sicuro è quello centrale posteriore, se dotato di cintura a 3 punti.
- **ATTENZIONE!** GRAVE PERICOLO! In Gruppo 0+ (0-13 kg) non utilizzare mai questo Seg-

giolino su un sedile anteriore dotato di airbag frontale. E' possibile installare il Seggiolino sul sedile anteriore in posizione contraria al senso di marcia soltanto se l'airbag frontale è stato disattivato: verificare con la casa automobilistica o sul manuale d'istruzioni dell'auto la possibilità di disinserire l'airbag.

- Si raccomanda che tutti i passeggeri occupanti siano informati della modalità di sgancio del bambino in caso di emergenza.
- In Gruppo 1 (9-18 kg) se il Seggiolino viene posizionato sul sedile anteriore nel senso di marcia con l'airbag frontale attivato, per maggiore sicurezza si raccomanda di arretrare il più possibile il sedile compatibilmente con la presenza di altri passeggeri sul sedile posteriore.
- Non utilizzare mai questo Seggiolino su sedili rivolti lateralmente o opposti al senso di marcia.
- Installare il Seggiolino solo su sedili correttamente fissati alla struttura dell'auto e rivolti nel senso di marcia. Fare attenzione a non lasciare sedili auto pieghevoli o rotanti non ben agganciati, in caso di incidente potrebbero costituire un pericolo.
- Prestare attenzione a come si installa il Seggiolino in auto in modo da evitare che un sedile mobile o la portiera possano interferire con esso.
- Non allacciare mai il Seggiolino su un sedile auto dotato di una cintura solo addominale (a due punti).
- Nessun Seggiolino può garantire la totale sicurezza del bambino in caso d'incidente, ma l'utilizzo di questo prodotto riduce il rischio di lesioni gravi o di morte.
- Il rischio di seri danni al bambino, non solo in caso d'incidente, ma anche in altre circostanze (per es. brusche frenate, ecc.) aumenta se le indicazioni riportate in questo manuale non vengono seguite in modo scrupoloso: verificare sempre che il Seggiolino sia agganciato correttamente al sedile.
- Nel caso in cui il Seggiolino fosse danneggiato, deformato o fortemente usurato, questo deve essere sostituito, potrebbe aver perso le caratteristiche originali di sicurezza.
- Non effettuare modifiche o aggiunte al prodotto senza l'approvazione del costruttore.
- Non installare accessori, parti di ricambio e componenti non forniti dal costruttore.



- Non lasciare mai il bambino incustodito nel Seggiolino per nessun motivo.
- Non lasciare mai il Seggiolino sul sedile dell'auto non agganciato, potrebbe urtare e ferire i passeggeri.
- Non interporre nulla, che non sia un accessorio approvato per il prodotto, né tra il sedile auto e il Seggiolino, né tra il Seggiolino e il bambino: in caso di incidente il Seggiolino potrebbe non funzionare correttamente.
- Nel caso in cui l'auto venisse lasciata sotto il sole diretto si consiglia di coprire il Seggiolino.
- In seguito ad un incidente anche lieve il Seggiolino può subire danni non sempre visibili a occhio nudo: è pertanto necessario sostituirlo.
- Non utilizzare Seggiolini di seconda mano: potrebbero avere subito danni strutturali non visibili a occhio nudo, ma compromettenti la sicurezza del prodotto.
- La società Artsana declina ogni responsabilità per un uso improprio del prodotto.
- La fodera può essere sostituita esclusivamente con una approvata dal costruttore, poiché costituisce una parte integrante del Seggiolino auto. Il Seggiolino auto non deve essere mai usato senza la fodera, per non compromettere la sicurezza del bambino.
- Controllare che il nastro della cintura non risulti attorcigliato ed evitare che quest'ultimo o parti del Seggiolino vengano pizzicate tra le portiere o sfregghino contro punti taglienti. Qualora la cintura presenti tagli o sfilacciature è necessario sostituirla.
- Verificare che non vengano trasportati, in particolare sul ripiano posteriore all'interno del veicolo, oggetti o bagagli che non siano stati fissati o posizionati in maniera sicura: in caso di incidente o brusca frenata potrebbero ferire i passeggeri.
- Assicurarsi che tutti i passeggeri della vettura utilizzino la propria cintura di sicurezza sia per la propria sicurezza sia perché durante il viaggio, in caso di incidente o brusca frenata, potrebbero ferire il bambino.
- In caso di lunghi viaggi fate delle soste frequenti. Il bambino si stanca molto facilmente. Per nessuna ragione estrarre il bambino dal Seggiolino auto mentre l'auto è in movimento. Se il bambino ha bisogno di attenzione, è

necessario trovare un posto sicuro e accostare.

- Neonati prematuri nati con meno di 37 settimane di gestazione possono essere a rischio nel Seggiolino. Tali neonati possono avere difficoltà respiratorie mentre sono seduti nel Seggiolino auto. Consigliamo quindi di rivolgervi al vostro medico o al personale dell'ospedale affinché possano valutare il vostro bambino e raccomandare il Seggiolino auto adatto prima di lasciare l'ospedale.

1.2 CARATTERISTICHE DEL PRODOTTO

- Questo Seggiolino è omologato "Gruppo 0+/1", per il trasporto di bambini dalla nascita fino a 18 kg di peso (da 0 a 3 anni circa), nel rispetto del regolamento europeo ECE R44/04.
- L'omologazione è di tipo "Universal", quindi il Seggiolino può essere utilizzato su qualsiasi modello di automobile. **ATTENZIONE!** "Universal" significa che è compatibile con la maggior parte, ma non con tutti i sedili auto.

AVVISO IMPORTANTE

1. Questo è un dispositivo di ritenuta bambini "Universale", omologato secondo Regolamento ECE R44/04 e compatibile con la maggior parte, ma non tutti, i sedili auto.
2. La perfetta compatibilità è più facilmente ottenibile nei casi in cui il costruttore del veicolo dichiara nel manuale veicolare che il veicolo prevede l'installazione di dispositivi di ritenuta bambini "Universali" per la fascia d'età in questione.
3. Questo dispositivo di ritenuta è stato classificato "Universale" secondo criteri di omologazione più severi rispetto a modelli precedenti che non dispongono del presente avviso.
4. Adatto per l'impiego nei veicoli dotati di cintura di sicurezza a 3 punti, statica o con arrotondatore, omologata in base al Regolamento UN/ECE N°16 o altri standard equivalenti.
5. In caso di dubbio, contattare il produttore del dispositivo di ritenuta oppure il rivenditore.

1.3 DESCRIZIONE COMPONENTI

Fig. A – BASE CHIUSA

- A. Tasto superiore base
- B. Sportello tensionatore
- C. Indicatori di reclinazione DX e SX



- D. Maniglia di reclinazione
- E. Segnalatore aggancio Seggiolino
- F. Maniglia sgancio Seggiolino con leva sicurezza
- G. Sede aggancio posteriore
- H. Sede aggancio anteriore

Fig. B – BASE APERTA

- I. Passaggi cintura DX e SX
- J. Passaggio cintura centrale

Fig. C – SEGGIOLINO FRONTALE

- K. Fodera
- L. Anello regolazione poggiatesta/cinture
- M. Spallacci
- N. Cinture del Seggiolino
- O. Fibbia
- P. Pulsante di regolazione delle cinture
- Q. nastro di regolazione delle cinture

Fig. D – SEGGIOLINO DI PROFILO

- R. Seduta
- S. Guida di passaggio del ramo diagonale della cintura auto (installazione Gr 0+)
- T. Guida di passaggio del ramo diagonale della cintura auto (installazione Gr 1)

Fig. E – DETTAGLIO FONDO SEGGIOLINO

- U. Barra di fissaggio anteriore
- V. Barra di fissaggio posteriore

Fig. F – RIDUTTORE

- Z. Bottoni fissaggio
- X. Tasche

1.4 LIMITAZIONI E REQUISITI D'USO RELATIVI AL PRODOTTO E AL SEDILE AUTO

ATTENZIONE! Rispettare scrupolosamente le seguenti limitazioni e requisiti d'uso relativi al prodotto e al sedile auto: in caso contrario non è garantita la sicurezza.

- Questo Seggiolino è omologato per l'utilizzo con bambini di peso esclusivamente tra 0 e 18 kg (dalla nascita fino a 3 anni circa).
- Il sedile dell'auto deve essere dotato di cintura di sicurezza a 3 punti, statica o con arrotolatore, omologata in base al Regolamento UNI/ECE N°16 o altri standard equivalenti (Fig. 1).
- **ATTENZIONE!** In caso di utilizzo in veicoli dotati di cinture di sicurezza posteriori con

airbag integrati (cinture gonfiabili), l'interazione tra la porzione gonfiabile della cintura del veicolo con questo sistema di ritenuta per bambini può provocare gravi lesioni o la morte. Non installare questo dispositivo di ritenuta per bambini utilizzando una cintura di sicurezza gonfiabile.

- **ATTENZIONE!** Non installare mai il Seggiolino con la cintura dell'auto a due punti di ancoraggio (Fig. 2).
- Il Seggiolino può essere installato sul sedile anteriore lato passeggero o su uno qualsiasi dei sedili posteriori. Non utilizzare mai questo Seggiolino su sedili rivolti lateralmente o opposti al senso di marcia (Fig. 3).
- Il prodotto è destinato esclusivamente a un uso come Seggiolino per auto e non all'utilizzo in casa.

2. INSTALLAZIONE IN AUTO

2.1 INSTALLAZIONE E DISINSTALLAZIONE DELLA BASE INSTALLAZIONE

Per installare la Base procedere come indicato:

1. Posizionare la Base sul sedile prescelto, tirare il tasto superiore (A) posizionato in cima alla base, questo permette di aprire lo sportello (B) servendosi dell'apposita maniglia incavata (Fig. 4)
2. Procedere con l'inserimento della sola porzione addominale della cintura a 3 punti dell'auto attraverso il passaggio cintura (I) (Fig. 5) e il passaggio cintura centrale (J) (Fig. 6), successivamente fare fuoriuscire la cintura dal passaggio cintura opposto (I) (Fig. 7), e agganciare la cintura dell'auto.

ATTENZIONE! La porzione diagonale della cintura a 3 punti dell'auto non deve essere inserita nella base.

3. Chiudere lo sportello tensionatore (B) verificando che il tasto superiore (A) rientri completamente (Fig. 8)

ATTENZIONE! Non far passare MAI la cintura dell'auto in posizioni diverse da quelle indicate.

ATTENZIONE! Verificare sempre che la cintura sia distribuita uniformemente in tutti i punti e non presenti attorcigliamenti.

ATTENZIONE! Assicurarsi che l'aggancio sia avvenuto in maniera corretta controllando che

il segnalatore rosso posto sul tasto (A) risulti non visibile.

DISINSTALLAZIONE

Tirare il tasto superiore base (A), questo permette di aprire lo sportello tensionatore (B) servendosi dell'apposita maniglia incavata (Fig. 4), a questo punto sganciare la cintura a 3 punti dell'auto e rimuoverla dagli appositi guida cintura.

2.2 INSTALLAZIONE DEL SEGGIOLINO SULLA BASE

INSTALLAZIONE GRUPPO 0+ (0-13 kg)

ATTENZIONE! Quando utilizzato in Gr. 0+ (da 0 a 13 kg), installare sempre in senso contrario di marcia. Se il sedile anteriore dell'auto è dotato di airbag, disattivare l'airbag prima di installare il Seggiolino. Pericolo di morte o di lesioni gravi.

ATTENZIONE! I punti attraverso i quali far passare la cintura per l'installazione in Gr. 0+ (0-13 kg) sono evidenziati in AZZURRO.

ATTENZIONE! Non utilizzare mai il cuscino riduttore se il bambino ha un peso superiore ai 6 kg.

1. Agganciare il Seggiolino sulla Base (rivolto in senso contrario alla direzione di marcia), per eseguire correttamente l'operazione inserire la barra di fissaggio anteriore (U) nella sede aggancio posteriore base (G), successivamente inserire la barra di fissaggio posteriore (V) nella sede aggancio anteriore base (H) fino ad ottenere l'aggancio completo (Fig. 9).
2. L'avvenuto aggancio del Seggiolino sarà evidenziato dall'indicatore (E) che diventerà di colore verde (Fig. 10).

ATTENZIONE! Verificare il corretto aggancio del Seggiolino alla base tentando di sollevarlo sia dalla parte anteriore che da quella posteriore.

3. Attraverso la maniglia di reclinazione (D), regolare il Seggiolino nella posizione di massima reclinazione. (Fig. 11). In questa condizione l'indicatore (C) è posizionato sul n.4.
4. Tendere il più possibile la parte diagonale della cintura, facendola passare dietro la seduta, successivamente posizionarla sopra l'apposita guida (S) posta dallo stesso lato dell'arrotolatore della cintura (Fig.12).
5. Per sganciare il Seggiolino dalla base agire sulla leva di sicurezza sgancio Seggiolino

e contemporaneamente tirare la maniglia sgancio Seggiolino (F) (Fig. 13).

2.3 UTILIZZO DEL RIDUTTORE (0-6 kg)

Posizionare il bambino (max. 6 kg) nel riduttore, inserire i bottoni (Z) nelle apposite asole (Fig. 14). Posizionare gli spallacci (M) sulle spalle del bambino e chiudere la fibbia (O) (Fig. 15). E' possibile estrarre bambino dal Seggiolino con il riduttore. E' sufficiente sganciare la fibbia (Fig. 16) e inserire le mani nella apposite tasche (X) poste dietro la nuca e sotto il sedere del bambino (Fig. 17A – 17B).

2.4 INSTALLAZIONE GRUPPO 1 (9-18 kg)

ATTENZIONE! Quando utilizzato in Gr. 1 (da 9 a 18 kg), installare sempre in senso di marcia.

ATTENZIONE! I punti attraverso i quali far passare la cintura per l'installazione in Gr. 1 (9-18 kg) sono evidenziati in ROSSO (T).

1. Agganciare il Seggiolino sulla Base (rivolto in senso di marcia), per eseguire correttamente l'operazione inserire la barra di fissaggio posteriore (V) nella sede aggancio posteriore base (G), successivamente inserire la barra di fissaggio anteriore (U) nella sede aggancio anteriore base (H) fino ad ottenere l'aggancio completo (Fig. 18).
2. L'avvenuto aggancio del Seggiolino sarà evidenziato dall'indicatore (E) che diventerà di colore verde (Fig. 19).

ATTENZIONE! Verificare il corretto aggancio del Seggiolino alla base tentando di sollevarlo sia dalla parte anteriore che da quella posteriore.

3. Tendere il più possibile la parte diagonale della cintura e farla passare all'interno dell'apposita guida (T) posta dallo stesso lato dell'arrotolatore della cintura (Fig. 20).
4. Per sganciare il Seggiolino dalla base agire sulla leva di sicurezza sgancio Seggiolino (F) e contemporaneamente tirare la maniglia sgancio Seggiolino (Fig. 21).

2.5 ALLOGGIAMENTO DEL BAMBINO NEL SEGGIOLINO E REGOLAZIONE DELLA POSIZIONE DELLE CINTURE

ATTENZIONE! Le cinture devono sempre essere adattate alla crescita del bambino.

Per eseguire la regolazione, operare come di



seguito illustrato:

- Premere il pulsante di regolazione delle cinture P e contemporaneamente impugnare le 2 cinture N del Seggiolino al di sotto degli spallacci e tirare verso di sé, in modo da allentarle. (Fig. 22)
 - Sganciare la cintura di sicurezza, premendo il pulsante rosso della fibbia (O). (Fig. 23)
 - Posizionare le linguette della fibbia nelle apposite asole poste lateralmente sulla fodera (Fig. 24A – 24B); questo facilita l'alloggiamento del bambino.
 - Far sedere il bambino nel Seggiolino.
- ATTENZIONE!** Verificare sempre che il bambino sia seduto con il corpo ben aderente allo schienale del Seggiolino e con lo spartigambe posizionato correttamente.
- Prendere le cinture e unire le due linguette della fibbia. (Fig. 25)
 - Spingere con decisione le due linguette della fibbia unite tra loro all'interno della fibbia fino a sentire un "click" ben udibile (Fig. 26). Per garantirne la sicurezza, le due linguette della fibbia sono state progettate in modo da impedire di agganciarne una sola o una alla volta.
 - Per effettuare il tensionamento delle cinture del Seggiolino, tirare il nastro di regolazione Q delle cinture fino a farle aderire bene al corpo del bambino. (Fig. 27)

ATTENZIONE! Le cinture devono risultare ben tese e aderenti al bambino, ma non troppo: all'altezza delle spalle deve essere possibile infilare un dito tra cintura e bambino.

ATTENZIONE! Verificare che le cinture non risultino attorcigliate.

2.6 REGOLAZIONE DELL'ALTEZZA DEL POGGIATESTA

E' possibile regolare l'altezza del poggiatesta per permettere di adattare al meglio il Seggiolino all'altezza del bambino. Una regolazione ottimale consente:

- Che la testa sia sempre ben contenuta e protetta.
- Che le cinture di sicurezza del Seggiolino siano sempre all'altezza corretta, cioè quella delle spalle. Attraverso l'apposita anello (L) di regolazione del poggiatesta e cinture posta sulla sommità dello schienale, è possibile regolare l'altezza del poggiatesta del Seggiolino (Fig.

28), fino a raggiungere l'altezza desiderata.

3. ULTERIORI OPERAZIONI

3.1 RECLINAZIONE

Il seggiolino può essere reclinato in 4 diverse posizioni, azionando la maniglia di reclinazione (D) presente sulla base.

3.2 PULIZIA E MANUTENZIONE

La fodera del Seggiolino è completamente rimovibile e lavabile a mano o in lavatrice a 30°C. Per il lavaggio seguire le istruzioni riportate sull'etichetta del rivestimento contenente i seguenti simboli per il lavaggio:



Lavare in lavatrice a 30°C



Non candeggiare



Non asciugare in asciugatrice



Non tirare



Non lavare a secco

Non usare mai detersivi abrasivi o solventi. Non centrifugare la fodera e lasciarla asciugare senza strizzarla. Per rimuovere i diversi componenti della fodera tessile dalla struttura del Seggiolino, operare come di seguito descritto:

1. Sganciare la patella dallo schienale dello schienale della seduta (Fig. 29)
2. Sfilare tutte le linguette inserite nelle apposite fessure della seduta (Fig. 30A -30B – 30C)
3. Sfilare il poggiatesta partendo dall'alto (Fig. 31); completare l'operazione sfilando la parte inferiore della patella (Fig. 32)

PULIZIA DELLE PARTI PLASTICHE E DI METALLO

Per la pulizia delle parti in plastica o in metallo verniciato utilizzare solamente un panno umido. Non utilizzare mai detersivi abrasivi o solventi. Le parti mobili del Seggiolino non devono essere in alcun modo lubrificate.

CONTROLLO DELL'INTEGRITA' DEI COMPONENTI

Si raccomanda di verificare regolarmente l'integrità





grità e lo stato di usura dei seguenti componenti:

- **Fodera:** verificare che non fuoriescano imbottiture o che non ci sia rilascio di parti di esse. Verificare lo stato delle cuciture che devono essere sempre integre.
- **Cinture:** verificare che non ci sia un anomalo sfibramento della trama tessile con evidente riduzione dello spessore in corrispondenza del nastro di regolazione, dello spartigambe, sui rami spalle e nella zona della piastra di regolazione delle cinture.
- **Plastiche:** verificare lo stato di usura di tutte le parti in plastica che non devono presentare evidenti segni di danneggiamento o di scolorimento.

ATTENZIONE! Nel caso in cui il Seggiolino risultasse deformato o fortemente usurato deve essere sostituito: potrebbe aver perso le caratteristiche originali di sicurezza.

CONSERVAZIONE DEL PRODOTTO

Quando non installato sull'auto si raccomanda di conservare il Seggiolino in un posto asciutto, lontano da fonti di calore e al riparo da polvere, umidità e luce solare diretta.

SMALTIMENTO DEL PRODOTTO

Raggiunto il limite di utilizzo previsto per il Seggiolino, interrompere l'uso dello stesso e depositarlo tra i rifiuti. Per motivi di rispetto dell'ambiente, separare i diversi tipi di rifiuti secondo quanto previsto dalla normativa vigente nel proprio Paese.

GARANZIA

Il prodotto è garantito contro ogni difetto di conformità in normali condizioni di utilizzo secondo quanto previsto dalle istruzioni d'uso. La garanzia non sarà applicata, dunque, in caso di danni derivanti da un uso improprio, usura o eventi accidentali.

Per la durata della garanzia sui difetti di conformità si rinvia alle specifiche previsioni delle normative nazionali applicabili nel paese d'acquisto, dove previste.

EN INSTRUCTIONS FOR USE

2easy (0-18 kg)

INSTRUCTIONS FOR USE

1. INTRODUCTION

1.1 WARNINGS

1.2 PRODUCT FEATURES

1.3 DESCRIPTION OF THE PARTS

1.4 RESTRICTIONS AND REQUIREMENTS REGARDING THE USE OF THE PRODUCT AND CAR SEAT

2. CAR INSTALLATION

2.1 INSTALLATION OF THE BASE

2.2 INSTALLATION FOR GROUP 0+ (0-13 kg) REARWARD FACING POSITION

2.3 USING THE REDUCER CUSHION (0-6 kg)

2.4 INSTALLATION FOR GROUP 1 (9-18 kg) FORWARD FACING POSITION

2.5 PLACING THE CHILD IN THE CHILD CAR SEAT AND ADJUSTING THE SAFETY HARNESS

2.6 ADJUSTING THE HEIGHT OF THE HEADREST

3. OTHER OPERATIONS

3.1 RECLINING POSITION

3.2 CLEANING & MAINTENANCE

VERY IMPORTANT: TO BE READ IMMEDIATELY

1.1 WARNINGS

- Read these instructions carefully before assembling and installing the product. Prevent anybody from using the product without reading the instructions.
- Keep this instruction booklet for future use.
- Each country has different safety laws and regulations for the transportation of children in cars. For this reason, contact local authorities for further information.
- **WARNING!** According to accident statistics, a vehicle's rear seat is generally safer than the front seat: we therefore suggest installing the car seat on the rear seat of the vehicle. More specifically, the central rear seat is the safest seat when fitted with a 3-point safety belt.
- **WARNING! SERIOUS DANGER!** For Group 0+ (0-13 kg): never fit this child car seat on a front seat equipped with front airbag. It is possible

to fit the child car seat into a front seat in the rearward facing position only if the frontal airbag has been deactivated: check with the car manufacturer or see the owner's manual for instructions on how to deactivate the airbag.

- Make sure that all passengers in the vehicle know how to release the child from the child car seat in case of an emergency.
- In Group 1 (9-18 kg), if the child car seat is fitted in the front seat of the car in a forward facing position with the front airbag installed, in order to ensure maximum safety, it is recommended to push the seat back as far as possible, bearing in mind the comfort of the passenger sitting in the seat directly behind it.
- Never use this child car seat on side-facing or rear-facing car seats.
- Only fit the child car seat onto seats which are fastened to the car chassis and facing forwards. Make sure that all folding or rotating car seats are always securely fastened in place; if not, they could be dangerous.
- Pay attention when fitting the child car seat into the car in order to avoid the car seat or car door, which may interfere with installation.
- Never fit the child car seat into a car seat if it is only equipped with a waist belt (2-point).
- No Car seat can guarantee your child's total safety in case of accident, but the use of this product reduces the risk of serious injuries or death when installed correctly.
- The risk of serious injuries to the child increases, not only in the case of accidents, but also in other circumstances (i.e.: sudden braking, etc.) if these instructions are not followed carefully: always check that the child car seat is secured correctly to the vehicle's seat.
- If the child car seat is damaged, deformed or worn out, it must be replaced: it may no longer meet the original safety standards.
- This product must not be modified in any way unless the modification has been approved by the manufacturer.
- Do not fit any accessories, spare parts or components not supplied or approved by the manufacturer.
- Never leave the child unattended in the child car seat for any reason.
- Never leave the child car seat unsecured in the

car seat as it may hurt or harm the passengers.

- Never place anything except an approved accessory between the vehicle seat and the child car seat or between the child car seat and the child: in case of accident, the car seat may not work properly.
- It is recommended to cover the child car seat if the vehicle is left exposed to direct sunlight.
- After an accident, even a minor one, the child seat incurs damage, even if it is not visible to the naked eye. It must therefore be replaced.
- Do not use second-hand child car seats: they may have been structurally damaged and not visible to the naked eye but still liable to compromise the safety of the product.
- Artsana declines all responsibility for any inappropriate use of the product.
- The seat cover must only be replaced once approved by the manufacturer as it forms an integral part of the child car seat. To ensure your child's safety, the child car seat must never be used without the fabric cover.
- Check that the safety harness strap is not twisted to avoid the strap or any parts of the child car seat becoming trapped between the car doors, or rubbing against cutting edges. If the safety harness is cut or frayed, it must be replaced.
- Do not transport loose or unsecured objects or baggage on the back shelf of the vehicle: they may injure the passengers in case of accident or sudden braking.
- Ensure that all the car passengers fasten their safety harness for their own safety as during the journey, they may injure the child in the event of an accident or sudden braking of the car.
- On long distance journeys, make frequent stops. Children get tired easily. Do not remove the child from the child car seat while travelling. If your child needs attention, find a safe place and stop.
- Premature babies born before the 37th week of pregnancy can be at risk if placed in a child car seat. Newborn babies may have breathing difficulties when seated in the child car seat. We recommend consulting your doctor, or the hospital's staff, for their medical advice on whether your child can be transported in the child car seat when leaving the hospital.

1.2 PRODUCT FEATURES

- This child car seat is "Group 0+1" approved for the transportation of children from birth up to 18 kg (approx. 0 to 3 years of age), and conforms to European norm ECE R44/04.
- This approval is "Universal", which means that the child car seat can be used on all types of cars. WARNING! "Universal" means that it fits most, but not all, car seats.

IMPORTANT WARNING

1. This is a "Universal" child restraint. It is approved to Regulation No. 44/04 and is compatible with the majority, if not all, car seats.
2. A correct fit is likely if the vehicle manufacturer has declared that the vehicle is capable of fitting a "Universal" child restraint for this age group.
3. This child restraint device has been classified as "Universal" under more stringent conditions than those that were applied to earlier designs that do not display this notice.
4. It is only suitable for vehicles which feature a 3-point static or 3-point retractable safety harnesses approved according to UN/ECE Regulation No.16, or other equivalent standards.
5. In case of doubts, contact the manufacturer of the restraint device or your dealer.

1.3 DESCRIPTION OF THE PARTS

Fig. A – CLOSED BASE

- A. Base button
- B. Tensioner plate
- C. RH and LH reclining position indicators
- D. Recline handle
- E. Child car seat attachment indicator
- F. Child car seat release handle with safety lever
- G. Rear hook location
- H. Front hook location

Fig. B – OPEN BASE

- I. DX and SX seat belt path
- J. Central seat belt path

Fig. C – CHILD CAR SEAT VIEW FROM THE FRONT

- K. Cover
- L. Headrest/seat belt adjustment ring

- M. Shoulder straps
- N. Child car seat restraint harness
- O. Buckle
- P. Harness adjustment button
- Q. Harness adjustment strap

Fig. D – CHILD CAR SEAT VIEW FROM ONE SIDE

- R. Seat
- S. Diagonal seat belt guide (installation Gr 0+)
- T. Diagonal seat belt guide (installation Gr 1)

Fig. E – BOTTOM OF CHILD CAR SEAT

- U. Front anchor bar
- V. Rear anchor bar

Fig. F – REDUCER CUSHION

- Z. Fastening buttons
- X. Pockets

1.4 RESTRICTIONS AND REQUIREMENTS REGARDING THE USE OF THE PRODUCT AND CAR SEAT

WARNING! Strictly comply with the following restrictions and requirements for use concerning the product and car seat: safety will not be guaranteed otherwise.

- This child car seat is only approved for use for children that weigh between 0 and 18 kg (from birth up to 3 years of age, approximately).
- The vehicle's seat must be equipped with 3-point safety harness, whether static or with a retractor, approved according to UN/ECE Regulation no. 16 or other equivalent standards (Fig. 1).
- **WARNING!** If it is used in a vehicle equipped with rear safety harnesses with integrated airbags (inflatable seat belts), the interplay between the inflatable portion of the seat belt and this child restraint system could cause serious injury or death. Do not install this child restraint equipment where an inflatable safety harness must be used.
- **WARNING!** Never fit the child car seat to a vehicle seat that is only equipped with a 2-point safety belt (Fig. 2).
- The child car seat can be fitted on the front passenger seat or any other back seat. Never use this child car seat on rear-facing or

side-facing car seats (Fig. 3).

- This product is expressly intended to be used only as a child car seat; it should not be used indoors.

2. CAR INSTALLATION

2.1 INSTALLATION AND REMOVAL OF THE BASE

Proceed as directed to install the Base:

1. Install the Base on the desired seat, pulling the base button (A) located on the top of the Base. This enables you to open the tensioner plate (B) and make use of the recessed handle (Fig. 4).
2. Insert just the abdominal portion of the car's three-point harness following the seat belt path (I) (Fig. 5) and the central seat belt path (J) (Fig. 6), then pull the seat belt to the opposite seat belt path (I) (Fig. 7), and fasten the car seat belt.

WARNING! The diagonal portion of the three-point car seat belt should not be inserted into the Base.

3. Close the tensioner plate (B) ensuring that the base button (A) is completely back in its seat. (Fig. 8)

WARNING! NEVER fit the car seat belt in any way not mentioned in these instructions.

WARNING! Always check that the seat belt is distributed evenly at all points and that it is not twisted.

WARNING! Ensure that the hook has been fastened correctly, checking that the indicator on the base button (A) is not red.

REMOVAL

Pulling on the base button (A) will enable you to open the tensioner plate (B) and make use of the recessed handle (Fig. 4). At this point, unfasten the three-point car seat belt and remove it from the seat belt guides.

2.2 INSTALLING THE CHILD CAR SEAT TO THE BASE

INSTALLATION FOR GROUP 0+ (0-13 kg)

WARNING! When used for Gr. 0+ (0-13 kg), always install the child car seat in the rearward facing position. If the front seat of the car is

equipped with an airbag, deactivate the airbag before fitting the child car seat. Death or serious injury hazard.

WARNING! The points through which the seat belt must pass for fitting the Group 0+ seat (0-13 kg) are highlighted in LIGHT BLUE.

WARNING! Never use the reducer cushion if the child weighs over 6 kg.

1. Fasten the child car seat to the Base (in the rearward facing position). To carry out this operation correctly, insert the front anchor bar (U) into the rear hook location on the base (G), then insert the rear anchor bar (V) into the front hook location on the base (H) until it is completely fastened (Fig. 9).
2. When the child car seat is properly fastened, the indicator (E) will turn green (Fig. 10).

WARNING! Check that the child car seat is correctly fitted on the base by lifting the front and rear sections.

3. Use the recline handle (D) to put the child car seat in the fully reclined position. (Fig. 11). When it is fully reclined, the indicator (C) will be positioned on no. 4.
4. Tighten the diagonal portion of the seat belt as much as possible, pulling it behind the seat, then position it over the specific guide (S), which is located on the same side as the seat belt retractor (Fig.12).
5. To unfasten the child car seat from the Base, pull on the safety release lever of the child car seat while pulling on the child car seat release handle (F) (Fig. 13).

2.3 USING THE REDUCER CUSHION (0-6 kg)

Place the baby (max. 6 kg) inside the reducer cushion then insert the buttons (Z) in the dedicated holes (Fig. 14).

Place the shoulder straps (M) over the baby's shoulders and fasten the buckle (O) (Fig. 15).

It is possible to remove the baby from the child car seat while they are still inside the reducer cushion. Simply unfasten the buckle (Fig.16) and insert your hands in the specific pockets (X) located behind baby's neck and under baby's bottom (Fig. 17A – 17B).

2.4 INSTALLATION FOR GROUP 1 (9-18 kg)

WARNING! When used for Gr. 1 (9-18 kg), al-

ways install the child car seat in the forward facing position.

WARNING! The points through which the seat belt must pass for fitting the Group 1 seat (9-18 kg) are highlighted in RED (T).

1. Fasten the child car seat to the Base (in the forward facing position). To carry out this operation correctly, insert the rear anchor bar (V) into the rear hook location on the base (G), then insert the front anchor bar (U) into the front hook location on the base (H) until it is completely fastened (Fig. 18).
 2. When the child car seat is properly fastened, the indicator (E) will turn green (Fig. 19).
- WARNING!** Check that the child car seat is correctly fitted on the base by lifting the front and rear sections.
3. Tighten the diagonal portion of the seat belt as much as possible and pull it through the specific guide (T) located on the same side as the seat belt retractor (Fig. 20).
 4. To unfasten the child car seat from the Base, pull on the safety release lever of the child car seat (F) while pulling on the child car seat release handle (Fig. 21).

2.5 PLACING THE CHILD IN THE CHILD CAR SEAT AND ADJUSTING THE SAFETY HARNESS

WARNING! The harness straps must always be adjusted to adapt to the child's growth phase. To adjust the fit, proceed as illustrated:

- Press the restrain harness adjustment button (P) and, at the same time, hold the two harnesses (N) of the child car seat below the shoulder straps, and pull in your direction to loosen them (Fig. 22).
 - Unfasten the safety harness, pressing the red button on the buckle (O) (Fig. 23).
 - Put the tabs of the buckle into the holes located on the side of the cover (Fig. 24A – 24B); this facilitates placing the child in the child car seat.
 - Have the child sit inside the child car seat.
- WARNING!** Always ensure that the child is sitting with their body flat against the backrest of the child car seat and that the crotch strap is positioned correctly.
- Take the belts and join the two tabs of the

buckle. (Fig. 25)

- Use force to push the two tabs of the buckle, which are joined, inside the buckle until you hear a loud "click" (Fig. 26). To ensure safety, the two tabs of the buckle were designed so that they cannot be fastened one at a time or alone.
- To tighten the safety harness of the child car seat, pull the adjustment strap (Q) of the harness until the harness straps adhere to the child's body correctly. (Fig. 27)

WARNING! Do not over-tighten the harnesses around the child: if you can insert one finger between the harness and your child's shoulders, it means that they are tightened correctly

WARNING! Check that the harness is not twisted.

2.6 ADJUSTING THE HEIGHT OF THE HEADREST

It is possible to adjust the height of the headrest to the height of your child. When it is correctly adjusted, it ensures:

- that the head is always restrained and protected;
- that the child car seat safety harnesses are always at the proper height at the shoulders. By means of the specific headrest and seat belt adjustment ring (L) located on the top of the backrest, it is possible to adjust the height of the child car seat headrest (Fig. 28) to the desired height.

3. OTHER OPERATIONS

3.1 RECLINING POSITION

The child car seat can recline in 4 different positions by moving the recline handle (D) on the Base.

3.2 CLEANING & MAINTENANCE

The child car seat fabric cover can be removed and cleaned by hand or in a washing machine at 30°C. Please refer to the cleaning instructions on the fabric label, which illustrates the following washing symbols:



Machine washable at 30°C.



Do not bleach



Do not tumble dry



Do not iron



Do not dry clean

Never use abrasive detergents or solvents. Do not dry the fabric cover in a dryer; allow it to air dry without squeezing it. To remove the various sections of the fabric cover from the child car seat frame, follow the instructions below:

1. Unfasten the concealed hook from the backrest on the seat (Fig. 29).
2. Extract all of the tabs inserted in the seat slots (Fig. 30A -30B - 30C).
3. Extract the headrest, starting from the top (Fig. 31); complete the operation by extracting the concealed hook on the lower portion (Fig. 32).

HOW TO CLEAN THE PLASTIC OR METAL PARTS

Clean the plastic and coated metal parts with a damp cloth only. Never use abrasive detergents or solvents.

The moving parts of the child car seat must not be lubricated.

CHECKING THE CONDITION OF THE COMPONENTS

It is recommended to regularly check the condition of the following components to make sure they are not damaged or worn:

- **Fabric cover:** check that the padding does not come out from the seams. Check the condition of the seams: they must always be intact and undamaged.
- **Harness straps:** check that the fabric lining is not frayed or the harness strap worn out in the parts corresponding to the adjustment strap, crotch, shoulders and harness adjustment plate.
- **Plastic parts:** check that the plastic parts are not worn out, damaged or faded.

WARNING! If the child car seat is damaged, deformed or worn out, it must be replaced, as its original safety features may have been compromised.

STORING THE PRODUCT

When it is not fitted in the car, it is recommend-



ed to store the child car seat in a dry place, away from sources of heat and to protect it from dust, humidity and direct sunlight.

DISPOSING OF THE PRODUCT



When the child car seat no longer complies with the original safety standards, stop using it and dispose of it to an appropriate collection point. Dispose of the child car seat always following environmental rules and regulations adopted within the country of use.

WARRANTY

The product is guaranteed against any conformity defect in normal conditions of use as provided for by the instructions.

The warranty shall not therefore apply in the case of damage caused by improper use, wear or accidental events.

For the duration of the warranty on conformity defects please refer to the specific provisions of applicable national laws in the country of purchase, where appropriate.



FR NOTICE D'EMPLOI

2easy (0-18 kg)

NOTICE D'EMPLOI

1. INTRODUCTION

1.1 AVERTISSEMENTS :

1.2 CARACTÉRISTIQUES DU PRODUIT

1.3 DESCRIPTION DES COMPOSANTS

1.4 LIMITATIONS ET CONDITIONS D'UTILISATION RELATIVES AU SIÈGE-AUTO

2. INSTALLATION DANS LA VOITURE

2.1 INSTALLATION DE LA BASE

2.2 INSTALLATION DU GROUPE 0+ (0-13 kg) POSITION DOS À LA ROUTE

2.3 UTILISATION DU RÉDUCTEUR (0-6 kg)

2.4 INSTALLATION DU GROUPE 1 (9-18 kg) POSITION FACE À LA ROUTE

2.5 INSTALLATION DU BÉBÉ DANS LE SIÈGE-AUTO ET RÉGLAGE DE LA POSITION DES CEINTURES

2.6 RÉGLAGE DE LA HAUTEUR DU REPOSE-TÊTE

3. AUTRES OPÉRATIONS

3.1 INCLINAISON

3.2 NETTOYAGE ET ENTRETIEN

TRÈS IMPORTANT : À LIRE IMMÉDIATEMENT

1.1 AVERTISSEMENTS :

- Pour le montage et l'installation du produit s'en tenir scrupuleusement aux instructions. N'utiliser le produit qu'après avoir lu la notice.
- Conserver cette notice d'emploi pour toute utilisation future.
- Chaque pays a des lois et des règlements différents en matière de sécurité pour le transport des enfants en voiture. C'est pourquoi il est conseillé de contacter les autorités locales pour obtenir davantage d'informations.
- **ATTENTION !** D'après les statistiques sur les accidents, les sièges arrière du véhicule sont généralement plus sûrs que le siège avant : il est donc conseillé d'installer le siège-auto sur les sièges arrière. Plus précisément, le siège le plus sûr est le siège central arrière, si équipé d'une ceinture à 3 points.
- **ATTENTION ! GRAVE DANGER !** Pour le Groupe 0+ (0-13 kg) ne jamais utiliser ce

siège-auto sur un siège avant muni d'un airbag passager. Il n'est possible d'installer le siège-auto sur le siège avant en position dos à la route que si l'airbag frontal est désactivé : vérifier avec le constructeur automobile ou dans la notice d'emploi s'il est possible de désactiver l'airbag.

- Nous recommandons d'informer tous les passagers du véhicule sur la façon de détacher le siège-auto en cas d'urgence.
- Groupe 1 (9-18 kg) - Si le siège-auto est installé sur le siège avant face à la route avec l'airbag frontal activé, pour plus de sécurité, il est recommandé de reculer le siège avant le plus possible, en fonction de la présence d'autres passagers sur le siège arrière.
- Ne jamais utiliser ce siège-auto sur des sièges tournés sur le côté ou dos à la route.
- Installer le siège-auto uniquement sur des sièges correctement fixés à la structure du véhicule et tournés dans le sens de la marche. Ne jamais laisser les sièges de la voiture pliants ou pivotants mal accrochés, en cas d'accident ils pourraient constituer un danger.
- Veiller à ce que le siège-auto soit installé dans la voiture en évitant qu'un siège mal fixé ou qu'une portière n'interfère avec le siège-auto.
- Ne jamais fixer le siège-auto sur un siège-auto équipé uniquement d'une ceinture abdominale (à deux points).
- Aucun siège-auto ne peut garantir la sécurité totale du bébé en cas d'accident. L'utilisation de ce produit réduit le risque de blessures graves ou mortelles.
- Le risque de blessures graves pour le bébé, non seulement en cas d'accident, mais aussi dans d'autres circonstances (par ex. coups de frein brusques, etc.), augmente si on ne suit pas scrupuleusement les instructions de cette notice : toujours s'assurer que le siège-auto est correctement fixé au siège du véhicule.
- Si le siège-auto est endommagé, déformé ou fortement usé, le remplacer car ses caractéristiques originales de sécurité pourraient être compromises.
- Ne pas apporter de modifications ou d'ajouts au produit sans l'approbation du fabricant.
- Ne pas installer d'accessoires, de pièces de rechange et d'éléments non fournis par le

fabricant.

- Ne jamais laisser l'enfant sans surveillance dans le siège-auto.
- Ne jamais laisser le siège-auto détaché du siège de la voiture, car il risque de heurter les passagers et les blesser.
- Ne rien mettre, sauf un accessoire approuvé pour le produit, entre le siège de la voiture et le siège-auto, ou entre le siège-auto et le bébé : en cas d'accident, le siège-auto pourrait ne pas fonctionner correctement.
- Si la voiture est laissée en plein soleil, il est conseillé de couvrir le siège-auto.
- Suite à un accident, même léger, le siège-auto peut subir des dommages qui ne sont pas toujours visibles à l'œil nu : donc le remplacer.
- Ne pas utiliser de siège-auto d'occasion : ils pourraient avoir subi des dommages structuraux invisibles à l'œil nu, mais qui peuvent compromettre la sécurité du produit.
- La société Artsana décline toute responsabilité en cas de mauvaise utilisation du siège-auto.
- La housse ne peut être remplacée que par une housse approuvée par le fabricant car elle fait partie intégrante du siège-auto. Ne jamais utiliser le siège-auto sans sa housse pour ne pas compromettre la sécurité de l'enfant.
- S'assurer que le harnais de sécurité n'est pas entortillé et ne pas laisser ce dernier ou des parties du siège-auto se coincer dans les portières ou frotter contre des arêtes tranchantes. Si le harnais présente des coupures ou s'effiloche, le remplacer.
- Vérifier qu'aucun objet ou bagage non fixé ou positionné en toute sécurité n'est transporté, tout particulièrement sur la lunette arrière à l'intérieur du véhicule : en cas d'accident ou de freinage brusque, ils pourraient blesser les passagers.
- S'assurer que tous les passagers de la voiture attachent leur ceinture de sécurité, aussi bien pour leur propre sécurité que pour éviter tout risque de blesser l'enfant en cas d'accident ou de coup de frein brusque.
- En cas de voyages longs, faites des arrêts fréquents. Le bébé se fatigue très facilement. Ne jamais retirer l'enfant du siège-auto lorsque le véhicule est en marche. Si le bébé a besoin d'attention, chercher un endroit sûr et s'arrêter.

- Les nouveau-nés prématurés, qui sont nés après moins de 37 semaines de gestation, peuvent courir un risque dans le siège-auto. Ces enfants peuvent avoir des difficultés respiratoires une fois installés dans le siège-auto. Nous conseillons donc de demander un avis médical quant au siège-auto le mieux adapté au transport de votre enfant.

1.2 CARACTÉRISTIQUES DU PRODUIT

- Ce siège-auto est homologué « Groupe 0+/1 », pour le transport des enfants de la naissance à un poids de 18 kg (de 0 à 3 ans environ), conformément à la norme européenne ECE R44/04.
- L'homologation est de type « Universel », le siège-auto peut donc être utilisé sur n'importe quel modèle de voiture. **AVERTISSEMENT !** « Universel » signifie qu'il est compatible avec la plupart des sièges auto (sauf exceptions).

AVERTISSEMENT IMPORTANT

1. Il s'agit d'un dispositif de retenue « Universel » pour bébé, homologué selon le Règlement ECE R44/04 et compatible avec la plupart des sièges auto, mais pas avec tous.
2. Pour s'assurer de la compatibilité du siège-auto et du véhicule, vérifier dans la notice de ce dernier la présence de l'indication « Universels » pour la tranche d'âge en question.
3. Ce dispositif de retenue est classé « Universel » selon des critères d'homologation plus rigoureux par rapport à des modèles précédents qui ne disposent pas de cet avertissement.
4. Adapté uniquement pour l'utilisation dans des véhicules équipés d'une ceinture de sécurité à 3 points, statique ou à enrôleurs, homologuée conformément à la norme UN/ECE N°16 ou autres standards équivalents.
5. En cas de doute, contacter le fabricant du dispositif de retenue ou le revendeur.

1.3 DESCRIPTION DES COMPOSANTS

Fig. A – BASE FERMÉE

- A. Bouton supérieur base
- B. Volet de tensionnement
- C. Indicateurs d'inclinaison droit et gauche

- D. Poignée d'inclinaison
- E. Indicateur de fixation du siège-auto
- F. Poignée de décrochage du siège-auto avec levier de sécurité
- G. Logement de fixation arrière
- H. Logement de fixation avant

Fig. B – BASE OUVERTE

- I. Passages harnais droit et gauche
- J. Passage harnais central

Fig. C – SIÈGE-AUTO DE FACE

- K. Housse
- L. Bague de réglage du repose-tête/harnais
- M. Couvre-harnais
- N. Harnais de sécurité du siège-auto
- O. Boucle
- P. Bouton de réglage du harnais
- Q. Sangle de réglage du harnais

Fig. D – SIÈGE-AUTO DE PROFIL

- R. Assise
- S. Guide de passage de la sangle diagonale de la ceinture de la voiture (installation Gr 0+)
- T. Guide de passage de la sangle diagonale de la ceinture de la voiture (installation Gr 1)

Fig. E – DÉTAIL FOND SIÈGE-AUTO

- U. Barre de fixation avant
- V. Barre de fixation arrière

Fig. F – RÉDUCTEUR

- Z. Boutons de fixation
- X. Poches

1.4 LIMITATIONS ET CONDITIONS D'UTILISATION RELATIVES AU SIÈGE-AUTO

AVERTISSEMENT ! Respecter scrupuleusement les limitations et les conditions d'utilisation suivantes relatives au produit et au siège-auto : si ce n'est pas le cas, la sécurité n'est pas garantie.

- Ce siège-auto est homologué exclusivement pour des enfants de 0 à 18 kg (de la naissance à 3 ans environ).
- Le siège-auto doit être doté d'une ceinture de sécurité 3 points, statique ou à enrouleur, homologuée conformément à la norme UN/ECE N°16 ou à d'autres standards équivalents

(Fig. 1).

- **ATTENTION !** En cas d'utilisation dans des véhicules équipés de ceintures de sécurité arrière avec airbags intégrés (ceintures gonflables), l'interaction entre la partie gonflable de la ceinture du véhicule et ce système de retenue pour enfants peut provoquer de graves lésions, voire la mort. Ne pas installer ce dispositif de retenue pour enfants en utilisant une ceinture de sécurité gonflable.
- **ATTENTION !** Ne jamais installer le siège-auto avec la ceinture de la voiture à deux points de fixation (Fig. 2).
- Le siège-auto peut être installé sur le siège avant côté passager ou sur n'importe quel siège arrière. Ne jamais utiliser ce siège-auto sur des sièges orientés latéralement ou dans le sens contraire de la marche (Fig. 3).
- Le produit est exclusivement destiné à servir de siège-auto et non à une utilisation domestique.

2. INSTALLATION DANS LA VOITURE

2.1 INSTALLATION ET DÉINSTALLATION DE LA BASE

Pour installer la base, procéder comme suit :

1. Placer la base sur le siège choisi, tirer le bouton supérieur (A) situé au sommet de la base. Ceci permet d'ouvrir le volet (B) à l'aide de la poignée intégrée spécifique (Fig. 4)
2. Insérer uniquement la partie abdominale de la ceinture à 3 points de la voiture à travers le passage de ceinture (I) (Fig. 5) et le passage du harnais central (J) (Fig. 6), puis faire ressortir la ceinture par le passage de ceinture opposé (I) (Fig. 7) et attacher la ceinture de la voiture.

AVERTISSEMENT ! La partie diagonale de la ceinture à 3 points de la voiture ne doit pas être insérée dans la base.

3. Refermer le volet de tensionnement (B) en s'assurant que le bouton supérieur (A) est complètement rentré (Fig. 8)

AVERTISSEMENT ! Ne JAMAIS faire passer la ceinture de la voiture par d'autres endroits que ceux indiqués.

AVERTISSEMENT ! Toujours s'assurer que le



harnais de sécurité est correctement tendu et n'est pas entortillé.

AVERTISSEMENT ! S'assurer que la fixation a été effectuée correctement, en vérifiant que l'indicateur rouge sur le bouton (A) n'est pas visible.

DÉSINSTALLATION

Tirer le bouton supérieur de la base (A), ceci permet d'ouvrir le volet de tensionnement (B) à l'aide de la poignée intégrée spécifique (Fig. 4), décrocher alors la ceinture 3 points de la voiture et l'enlever par les guides de ceinture prévus à cet effet.

2.2 INSTALLATION DU SIÈGE-AUTO SUR LA BASE

INSTALLATION GROUPE 0+ (0-13 kg)

AVERTISSEMENT ! Quand on utilise un siège-auto du Gr. 0+ (de 0 à 13 kg), toujours l'installer dos à la route. Si le siège avant de la voiture est muni d'un airbag, désactiver celui-ci avant d'installer le siège-auto. Danger de mort ou de blessures graves.

AVERTISSEMENT ! Les points à travers lesquels on doit faire passer le harnais pour l'installation d'un siège-auto du Gr. 0+ (0-13 kg) sont indiqués en BLEU CIEL.

AVERTISSEMENT ! ne pas utiliser de coussin réducteur si l'enfant pèse plus de 6 kg.

1. Fixer le siège-auto sur la base (tourné dos à la route). Pour effectuer correctement l'opération, insérer la barre de fixation avant (U) dans le logement de fixation arrière de la base (G), puis insérer la barre de fixation arrière (V) dans le logement de fixation avant de la base (H) jusqu'à l'obtention de la fixation complète (Fig. 9).
2. La fixation du siège-auto est signalée par l'indicateur (E) qui devient vert (Fig. 10).

ATTENTION ! Vérifier que le siège-auto est correctement fixé à la base en essayant de le soulever par l'avant et par l'arrière.

3. À l'aide de la poignée d'inclinaison (D), régler le siège-auto sur la position d'inclinaison maximale. (Fig. 11). Dans cette condition, l'indicateur (C) est positionné sur le n° 4.
4. Tendre le plus possible la partie diagonale de la ceinture en la faisant passer derrière l'as-

sis, puis la placer au-dessus du guide prévu à cet effet (S) situé du même côté que l'enrouleur de la ceinture (Fig.12).

5. Pour décrocher le siège-auto de la base, actionner le levier de sécurité de décrochage du siège-auto tout en tirant la poignée de décrochage du siège-auto (F) (Fig. 13).

2.3 UTILISATION DU RÉDUCTEUR (0-6 kg)

Installer l'enfant (max. 6 kg) dans le réducteur, insérer les boutons (Z) dans les fentes prévues à cet effet (Fig. 14).

Positionner les couvre-harnais (M) sur les épaules de l'enfant et attacher la boucle (O) (Fig. 15).

Il est possible d'extraire l'enfant du siège-auto avec le réducteur. Il suffit de détacher la boucle (Fig. 16) et d'insérer les mains dans les poches prévues à cet effet (X), situées derrière la nuque et sous les fesses de l'enfant (Fig. 17A – 17B).

2.4 INSTALLATION GROUPE 1 (9-18 kg)

AVERTISSEMENT ! Quand on utilise un siège-auto du Gr. 1 (de 9 à 18 kg), toujours l'installer face à la route.

AVERTISSEMENT ! Les points à travers lesquels on doit faire passer le harnais pour l'installation d'un siège-auto du Gr. 1 (9-18 kg) sont indiqués en ROUGE (T).

1. Fixer le siège-auto sur la base (tourné face à la route). Pour effectuer correctement l'opération, insérer la barre de fixation arrière (V) dans le logement de fixation arrière de la base (G), puis insérer la barre de fixation avant (U) dans le logement de fixation avant de la base (H) jusqu'à l'obtention de la fixation complète (Fig. 18).
2. La fixation du siège-auto est signalée par l'indicateur (E) qui devient vert (Fig. 19).

AVERTISSEMENT ! Vérifier que le siège-auto est correctement fixé à la base en essayant de le soulever par l'avant et par l'arrière.

3. Tendre le plus possible la partie diagonale de la ceinture et la faire passer dans le guide prévu à cet effet (T) du même côté que l'enrouleur de la ceinture (Fig. 20).
4. Pour décrocher le siège-auto de la base, actionner le levier de sécurité de décrochage du siège-auto (F) tout en tirant la poignée de



décrochage du siège-auto (Fig. 21).

2.5 INSTALLATION DU BÉBÉ DANS LE SIÈGE-AUTO ET RÉGLAGE DE LA POSITION DES CEINTURES

AVERTISSEMENT ! Le harnais doit toujours être adapté à la croissance du bébé.

Pour effectuer le réglage du harnais, procéder comme suit :

- Appuyer sur le bouton de réglage des harnais P tout en saisissant les 2 harnais N du siège-auto en dessous des couvre-harnais, et les tirer vers soi de façon à les desserrer. (Fig. 22)
- Détacher la ceinture de sécurité en appuyant sur le bouton rouge de la boucle (O). (Fig. 23)
- Positionner les languettes de la boucle dans les fentes latérales de la housse prévues à cet effet (Fig. 24A - 24B) ; cette opération permet de faciliter l'installation de l'enfant.
- Installer l'enfant dans le siège-auto.

AVERTISSEMENT ! Toujours vérifier que l'enfant est assis avec le corps qui adhère bien au dossier du siège-auto et avec l'entrejambe correctement positionné.

- Saisir les harnais et unir les deux languettes de la boucle. (Fig. 25)
- Pousser avec force les deux languettes de manière à les unir à l'intérieur de la boucle jusqu'à entendre le déclic d'enclenchement (Fig. 26). Pour assurer la sécurité, les deux languettes de la boucle ont été conçues de manière à empêcher d'en accrocher une seule ou une à la fois.
- Pour tendre les harnais du siège-auto, tirer sur la sangle de réglage (Q) jusqu'à ce que ceux-ci adhèrent bien au corps de l'enfant. (Fig. 27)

AVERTISSEMENT ! Les harnais doivent être bien tendus et adhérer à l'enfant, mais pas trop : il doit être possible d'enfiler un doigt entre le harnais et l'épaule de l'enfant.

AVERTISSEMENT ! S'assurer que les harnais ne sont pas entortillés.

2.6 RÉGLAGE DE LA HAUTEUR DU REPOSE-TÊTE

Il est possible de régler la hauteur du repose-tête pour permettre d'adapter au mieux le siège-auto à la taille de l'enfant. Un réglage optimal permet :

- que la tête soit toujours bien soutenue et

protégée.

- que les harnais de sécurité du siège-auto soient toujours à la bonne hauteur, c'est-à-dire à la hauteur des épaules. La hauteur du repose-tête du siège-auto (Fig. 28) peut être réglée à l'aide de la bague (L) de réglage du repose-tête et des ceintures prévue à cet effet placée en haut du dossier, de manière à atteindre la hauteur souhaitée.

3. AUTRES OPÉRATIONS

3.1 INCLINAISON

Le siège peut être incliné dans 4 positions différentes, en actionnant la poignée d'inclinaison (D) située sur la base.

3.2 NETTOYAGE ET ENTRETIEN

La housse du siège-auto est complètement amovible et lavable à la main ou en machine à 30°C. Pour le lavage, s'en tenir aux instructions affichées sur l'étiquette du revêtement avec les symboles de lavage suivants :



Laver en machine à 30°C



Ne pas blanchir



Ne pas sécher en machine



Ne pas repasser



Ne pas laver à sec

Ne jamais utiliser de détergents abrasifs ou de solvants. Ne pas essorer la housse et la laisser sécher sans la tordre. Pour retirer les différents éléments de la housse de la structure du siège-auto, procéder comme suit :

1. Décrocher la patte du dossier d'assise (Fig. 29)
2. Enlever toutes les languettes insérées dans les fentes de l'assise (Fig. 30A - 30B - 30C)
3. Enlever le repose-tête en commençant par le haut (Fig. 31) ; compléter l'opération enlevant la partie inférieure de la patte (Fig. 32)

NETTOYAGE DES PARTIES EN PLASTIQUE ET EN MÉTAL

Pour le nettoyage des parties en plastique ou



en métal verni, utiliser seulement un chiffon humide. Ne jamais utiliser de détergents abrasifs ou de solvants.

Les parties mobiles du siège-auto ne doivent en aucune sorte être lubrifiées.

CONTRÔLE DE L'INTÉGRITÉ DES COMPOSANTS

Il est conseillé de vérifier régulièrement l'intégrité et l'état d'usure des éléments suivants :

- **Housse** : vérifier que le rembourrage ne sort pas et qu'aucune partie n'est desserrée. Vérifier l'état des coutures qui doivent toujours être parfaites.
- **Harnais de sécurité** : vérifier qu'il n'y a pas d'effilochage anormal du tissu, avec une réduction évidente de l'épaisseur au niveau du ruban de réglage, de l'entrejambe, sur les épaules et dans la zone de la plaque de réglage des ceintures.
- **Plastiques** : vérifier l'état d'usure de toutes les parties en plastique qui ne doivent montrer aucun signe évident d'endommagement ou de décoloration.

AVERTISSEMENT ! Si le siège-auto est déformé ou fortement usé, il doit être remplacé : ses caractéristiques originales de sécurité pourraient être compromises.

CONSERVATION DU PRODUIT

Quand il n'est pas installé dans la voiture, il est conseillé de conserver le siège-auto dans un endroit sec, loin des sources de chaleur et à l'abri de poussières, de l'humidité et du rayonnement solaire direct.

ÉLIMINATION DU PRODUIT

Une fois la limite d'utilisation prévue pour le siège-auto atteinte, interrompre son utilisation et le déposer parmi les déchets. Pour des motifs de respect de l'environnement, séparer les différents types de déchets conformément à la réglementation en vigueur dans votre pays.

GARANTIE

Le produit est garanti contre tout défaut de conformité dans des conditions normales d'utilisation selon les indications figurant sur la notice d'utilisation.

La garantie ne sera donc pas appliquée en cas de dommages dérivant d'un usage inapproprié, de l'usure ou d'événements accidentels. En ce qui concerne la durée de la garantie contre les défauts de conformité, consulter les conditions prévues par les normes nationales applicables, le cas échéant, dans le pays d'achat.

DE GEBRAUCHSANLEITUNG

Zeasy (0-18 kg)

GEBRAUCHSANLEITUNG

1. EINLEITUNG

1.1 HINWEISE

1.2 PRODUKTEIGENSCHAFTEN

1.3 BESCHREIBUNG DER BESTANDTEILE

1.4 FÜR DAS PRODUKT UND DEN FAHRZEUGSITZ GELTENDE EINSCHRÄNKUNGEN UND NUTZUNGSBESTIMMUNGEN

2. BEFESTIGUNG IM AUTO

2.1 1 BEFESTIGUNG DES GESTELLS

2.2 BEFESTIGUNG IN GRUPPE 0+ (0-13 kg) POSITION GEGEN DIE FAHRTRICHTUNG

2.3 VERWENDUNG DES SITZVERKLEINERERS (0-6 kg)

2.4 BEFESTIGUNG GRUPPE 1 (9-18 kg) POSITION IN FAHRTRICHTUNG

2.5 HINEINSETZEN DES KINDES IN DEN KINDERAUTOSITZ UND EINSTELLEN DER SICHERHEITSGURTE

2.6 EINSTELLEN DER HÖHE DER KOPFSTÜTZE

3. WEITERE MASSNAHMEN

3.1 VERSTELLUNG DER RÜCKENLEHNE

3.2 REINIGUNG UND WARTUNG

SEHR WICHTIG: BITTE SOFORT LESEN

1.1 HINWEISE

- Bitte befolgen Sie bei der Montage und Installation genau die Anweisungen der Gebrauchsanleitung. Vermeiden Sie, dass jemand das Produkt verwendet, ohne die Anleitung gelesen zu haben.
- Bewahren Sie dieses Handbuch für zukünftigen Gebrauch auf.
- In jedem Land sind hinsichtlich der Sicherheit andere Gesetze und Regelungen für die Beförderung von Kindern im Auto vorgesehen. Daher sollte man sich für weitere Informationen an die örtlichen Behörden wenden.
- **WARNUNG!** Nach den Unfallstatistiken sind im Allgemeinen die Rücksitze des Fahrzeugs sicherer als die Vordersitze. Deshalb wird empfohlen, den Kinderautositz auf den Rücksitzen zu installieren. Insbesondere ist der

sicherste Fahrzeugsitz in der Mitte hinten, sofern dieser mit einem Dreipunkt-Sicherheitsgurt ausgestattet ist.

- **WARNUNG! GROSSE GEFAHR!** Verwenden Sie in Gruppe 0+ (0-13 kg) diesen Kinderautositz niemals auf einem Vordersitz mit Frontairbag. Der Kinderautositz darf nur dann in Position gegen die Fahrtrichtung auf dem Beifahrersitz installiert werden, wenn der Frontairbag deaktiviert ist: Mit dem Autohersteller oder in der Betriebsanleitung des Autos überprüfen, ob es möglich ist, den Airbag zu deaktivieren.
- Es wird empfohlen, alle Insassen darüber in Kenntnis zu setzen, wie das Kind im Notfall abzuschallen ist.
- Wird der Kinderautositz in Gruppe 1 (9-18 kg) in Fahrtrichtung auf dem Vordersitz mit aktiviertem Frontairbag montiert, empfiehlt es sich aus Sicherheitsgründen, den Fahrzeugsitz so weit zurückzustellen, wie es mit den anderen Insassen auf dem Rücksitz vereinbar ist.
- Verwenden Sie diesen Kinderautositz niemals auf Autositzen, die seitlich oder entgegen der Fahrtrichtung ausgerichtet sind.
- Den Kinderautositz nur auf Autositzen installieren, die korrekt auf das Fahrgestell montiert wurden und in Fahrtrichtung ausgerichtet sind. Achten Sie darauf, dass umklappbare oder drehbare Fahrzeugsitze gut eingerastet sind. Diese könnten sonst bei einem Unfall eine Gefahr darstellen.
- Achten Sie darauf, wie der Kinderautositz im Fahrzeug installiert wird, damit ein beweglicher Fahrzeugsitz oder die Autotür keine Gefahr bergen.
- Niemals den Kinderautositz auf einem Fahrzeugsitz festschnallen, der lediglich mit einem (Zweipunkt-) Beckengurt ausgestattet ist.
- Kein Kinderautositz kann bei einem Unfall die totale Sicherheit des Kindes gewährleisten, aber die Verwendung dieses Produktes reduziert das Verletzungs- und Todesrisiko des Kindes.
- Das Risiko ernsthafter Schäden des Kindes steigt, nicht nur im Falle eines Unfalls, sondern auch unter anderen Umständen (z. B. scharfes Bremsen usw.), wenn die in diesem Handbuch angegebenen Anweisungen nicht gewissenhaft befolgt werden. Prüfen Sie stets, ob der Kinderautositz korrekt am Fahrzeugsitz

fixiert ist.

- Bei Beschädigung, Verformung oder starker Abnutzung muss der Kindersitz ersetzt werden: Die ursprünglichen Sicherheitseigenschaften könnten nicht mehr gewährleistet sein.
- Nehmen Sie ohne die Zustimmung des Herstellers keine Änderungen oder Ergänzungen am Produkt vor.
- Installieren Sie ausschließlich Zubehör, Ersatzteile und Komponenten, die vom Hersteller geliefert wurden.
- Lassen Sie Ihr Kind nie unbeaufsichtigt im Kindersitz sitzen.
- Lassen Sie den Kindersitz niemals unbefestigt auf dem Fahrzeugsitz. Er könnte gegen die Insassen stoßen und sie verletzen.
- Legen Sie keine Gegenstände zwischen den Fahrzeugsitz und den Kindersitz oder zwischen den Kindersitz und das Kind, die kein genehmigtes Zubehörteil für das Produkt sind: Im Fall eines Unfalls könnte sonst der Kindersitz nicht korrekt funktionieren.
- Sollte das Auto unter direkter Sonneneinstrahlung stehen gelassen werden, wird empfohlen, den Kindersitz abzudecken.
- Auch nach einem leichten Unfall kann der Kindersitz Schäden davon tragen, die nicht stets mit bloßem Auge sichtbar sind: Es ist deshalb notwendig, ihn auszutauschen.
- Benutzen Sie bitte keine Secondhand-Kindersitze: Diese könnten Strukturschäden erlitten haben, die nicht mit bloßem Auge sichtbar sind und somit die Sicherheit des Produkts gefährden.
- Die Gesellschaft Artzana übernimmt keine Haftung bei unsachgemäßem Gebrauch des Produktes.
- Der Bezug kann nur durch einen vom Hersteller genehmigten Bezug ersetzt werden, da dieser ein fester Bestandteil des Kindersitzes ist. Der Kindersitz darf niemals ohne Bezug benutzt werden, um die Sicherheit des Kindes nicht zu beeinträchtigen.
- Achten Sie darauf, dass das Gurtband nicht verdreht ist und vermeiden Sie, dass diese oder Teile des Kindersitzes in die Türen eingeklemmt werden oder scharfen Stellen streifen. Sollte der Gurt Risse zeigen oder ausgefranst sein, ersetzen Sie ihn bitte sofort

durch einen neuen.

- Vergewissern Sie sich, dass insbesondere auf der Hutablage im Fahrzeug weder Gegenstände noch Gepäck transportiert werden, die nicht sicher festgemacht oder positioniert wurden: Bei einem Unfall oder bei ruckartigem Bremsen könnten diese die Insassen verletzen.
- Achten Sie darauf, dass alle Insassen zu ihrer eigenen Sicherheit im Fahrzeug angeschnallt sind. Ein Insasse, der nicht mit dem Sicherheitsgurt angeschnallt ist, kann bei einem Unfall oder scharfem Bremsen eine Gefahr für das Kind im Kindersitz darstellen.
- Machen Sie während einer langen Autoreise öfters Pausen. Das Kind ermüdet sehr schnell. Nehmen Sie das Kind auf keinen Fall während der Fahrt aus dem Kindersitz. Wenn das Kind Bewegung oder Ihre Aufmerksamkeit braucht, suchen Sie einen sicheren Platz und halten Sie an.
- Frühgeborene, die vor der 37. Schwangerschaftswoche zur Welt gekommen sind, könnten im Kindersitz einem Risiko ausgesetzt sein. Neugeborene könnten Schwierigkeiten mit der Atmung bekommen wenn sie im Kindersitz sitzen. Wir empfehlen Ihnen daher, sich an Ihren Arzt oder an das Krankenhauspersonal zu wenden, damit diese Ihr Kind beurteilen und den entsprechenden Kindersitz empfehlen können, bevor Sie das Krankenhaus verlassen.

1.2 PRODUKTEIGENSCHAFTEN

- Dieser Kindersitz ist für die „Gruppe 0+ / 1“ für den Transport von Kindern ab der Geburt bis 18 kg Körpergewicht (zwischen 0 bis ca. 3 Jahren) unter Einhaltung der europäischen Regelung ECE R44/04 zugelassen.
- Der Kindersitz wurde in die Klasse „Universal“ eingestuft und ist somit für alle PKW-Modelle geeignet. **WARNUNG!** „Universal“ bedeutet, dass der Kindersitz mit den meisten, aber nicht mit allen PKW-Sitzen kompatibel ist.

WARNUNG

1. Dies ist eine „Universal“ - Rückhalteeinrichtung für Kinder, die gemäß der Norm ECE



R44/04 zugelassen und für die meisten, jedoch nicht alle PKW-Sitze geeignet ist.

2. Die perfekte Kompatibilität ist in jenen Fällen, wo der Fahrzeughersteller im Handbuch erklärt, dass beim Fahrzeug der Einbau von „Universal“-Rückhalteeinrichtungen für Kinder der jeweiligen Altersgruppe vorgesehen ist, leichter erreichbar.
3. Diese Rückhaltevorrichtung für Kinder wurde nach strengeren Zulassungsbedingungen als bei Vorgängermodellen, die diesen Hinweis nicht aufweisen, in die Klasse „Universal“ eingestuft.
4. Geeignet für den Einsatz in Fahrzeugen mit Dreipunkt-, Statik- oder Retraktor-Sicherheitsgurten, die der Richtlinie UN/ECE Nr. 16 oder anderen vergleichbaren Normen entsprechen.
5. Sollten Zweifel bestehen, wenden Sie sich bitte an den Hersteller der Rückhalteeinrichtung oder an den Händler.

1.3 BESCHREIBUNG DER BESTANDTEILE

Abb. A – ZUSAMMENGEKLAPPTES GESTELL

- A. Obere Taste Gestell
- B. Gurtstrafferklappe
- C. Anzeigen für die Verstellung der Rückenlehne RE und LI
- D. Griff für die Verstellung der Rückenlehne
- E. Befestigungsanzeige Kinderautositz
- F. Lösegrieff Kinderautositz mit Sicherheitshebel
- G. Einhaksitz hinten
- H. Einhaksitz vorne

Abb. B – AUSGEKLAPPTES GESTELL

- I. Gurtdurchführungen RE und LI
- J. Gurtdurchführung Mitte

Abb. C – KINDERAUTOSITZ FRONTANSICHT

- K. Bezug
- L. Kopfstützen-/Gurteinstellung
- M. Schultergurte
- N. Gurte des Kinderautositzes
- O. Sicherheitsschloss
- P. Gurtlängenverstellaste
- Q. Gurtlängenverstellband

Abb. D – KINDERAUTOSITZ PROFILANSICHT

- R. Sitz

S. Durchführung des diagonalen Bands des Fahrzeuggurtes (Befestigung Gr 0+)

T. Durchführung des diagonalen Bands des Fahrzeuggurtes (Befestigung Gr 1)

Abb. E – DETAIL BODEN KINDERAUTOSITZ

- U. Vordere Befestigungsstange
- V. Hintere Befestigungsstange

Abb. F – SITZVERKLEINERER

- Z. Befestigungsknöpfe
- X. Taschen

1.4 FÜR DAS PRODUKT UND DEN FAHRZEUGSITZ GELTENDE EINSCHRÄNKUNGEN UND NUTZUNGSBESTIMMUNGEN

WARNUNG! Halten Sie gewissenhaft die folgenden Einschränkungen und Nutzungsbestimmungen in Bezug auf das Produkt und den Fahrzeugsitz ein: Andernfalls ist keine Sicherheit gewährt.

- Dieser Kinderautositz ist für den Transport von Kindern mit einem Körpergewicht zwischen 0 und 18 kg (ab der Geburt bis ca. 3 Jahren) zugelassen.
- Der Kinderautositz muss mit Dreipunkt-/Statik- oder Retraktor-Sicherheitsgurten ausgerüstet sein, die der UN/ECE-Regelung Nr. 16 oder anderen vergleichbaren Normen entsprechen (Abb. 1).
- **WARNUNG!** Bei Verwendung in Fahrzeugen, die auf der hinteren Sitzbank mit Sicherheitsgurten mit integrierten Airbags ausgestattet sind (aufblasbare Gurte), kann die Wechselwirkung zwischen dem aufblasbaren Teil des Fahrzeuggurts und dieser Rückhalteeinrichtung für Kinder schwere oder sogar tödliche Verletzungen bewirken. Montieren Sie diese Rückhalteeinrichtung für Kinder nicht, wenn sie einen aufblasbaren Sicherheitsgurt verwenden.
- **WARNUNG!** Den Kinderautositz niemals mit dem Zwei-Punkt-Sicherheitsgurt des Autos (Abb. 2) befestigen.
- Der Kinderautositz kann beliebig auf dem vorderen Beifahrersitz oder auf einem der Rücksitze installiert werden. Verwenden Sie diesen Kinderautositz niemals auf seitlich ausgerichteten oder gegen die Fahrriichtung



montierten Sitzen (Abb. 3).

- Das Produkt ist ausschließlich für den Gebrauch als Kinderautositz und nicht für die Verwendung im Haus bestimmt.

2. BEFESTIGUNG IM AUTO

2.1 BEFESTIGUNG UND AUSBAU DES GESTELLS INSTALLATION

Um das Gestell zu befestigen, wie folgt vorgehen:

1. Das Gestell auf dem gewählten Sitz anbringen, die obere Taste (A) auf der Oberseite des Gestells betätigen, so lässt sich die Klappe (B) mit dem dazugehörigen Hohlgriff (Abb. 4) öffnen
2. Nur den unteren Beckenteil des 3-Punkt-Autogurtes durch die Gurtführung (I) (Abb. 5) und die mittlere Gurtführung (J) (Abb. 6) stecken, dann den Gurt aus der gegenüberliegenden Gurtführung (I) (Abb. 7) herausführen und den Autogurt befestigen.

WARNUNG! Der diagonale Teil des 3-Punkt-Autogurtes darf nicht in das Gestell eingeführt werden.

3. Die Gurtstrafferklappe (B) schließen und darauf achten, dass die obere Taste (A) vollständig einfährt (Abb. 8)

WARNUNG! Lassen Sie den Autogurt NIEMALS in anderen als den angegebenen Positionen verlaufen.

WARNUNG! Vergewissern Sie sich stets, dass der Gurt gleichmäßig angebracht und an keiner Stelle verdreht ist.

WARNUNG! Sicherstellen, dass die Einhakung korrekt erfolgt ist, indem überprüft wird, dass die rote Anzeige auf der Taste (A) nicht sichtbar ist.

AUSBAU

Die obere Taste (A) am Gestell betätigen, so lässt sich die Gurtstrafferklappe (B) mit dem dazugehörigen Hohlgriff (Abb. 4) öffnen. Nun den 3-Punkt-Autogurt des Fahrzeugs aushaken und aus der entsprechenden Gurtführung nehmen.

2.2 BEFESTIGUNG DES KINDERAUTOSITZES AUF DEM GESTELL

BEFESTIGUNG GRUPPE 0+ (0-13 kg)

WARNUNG! Wenn er in Gr. 0+ (von 0 bis 13 kg)

verwendet wird, stets entgegen der Fahrtrichtung installieren. Wenn der Beifahrersitz des Fahrzeugs mit einem Airbag ausgerüstet ist, den Airbag deaktivieren, bevor der Kinderautositz installiert wird. Lebensgefahr oder Gefahr schwerer Verletzungen!

WARNUNG! Die Führungen, an denen der Gurt für die Installation in Gr. 0+ (0-13 kg) durchgezogen werden muss, sind BLAU gekennzeichnet.

WARNUNG! Bei Kindern mit einem Körpergewicht über 6 kg niemals den Sitzverkleinerer verwenden.

1. Den Kinderautositz am Gestell (entgegen der Fahrtrichtung) einhaken. Um den Vorgang korrekt auszuführen, die vordere Befestigungsstange (U) in den hinteren Einhaksitz (G) des Gestells, dann die hintere Befestigungsstange (V) in den vorderen Einhaksitz des Gestells (H) bis zur vollständigen Einhakung (Abb. 9) einführen.

2. Die erfolgte Einhakung des Kinderautositzes wird durch eine grüne Anzeige (E) angezeigt (Abb. 10).

WARNUNG! Überprüfen, dass der Kinderautositz korrekt am Gestell eingehakt ist. Dazu versuchen, diesen sowohl an der Vorder- als auch an der Rückseite hochzuheben.

3. Den Kinderautositz über den Griff zur Verstellung der Rückenlehne (D) auf die maximale Neigung einstellen. (Abb. 11). In diesem Zustand steht die Anzeige (C) auf Nr. 4.

4. Den diagonalen Teil des Gurtes so weit wie möglich spannen, indem Sie ihn hinter den Sitz führen und ihn dann über die entsprechende Führung (S) auf der gleichen Seite des Gurtaufrollers legen (Abb. 12).

5. Um den Kinderautositz vom Gestell zu lösen, den Sicherheitshebel zum Lösen des Kinderautositzes betätigen und gleichzeitig den Griff zum Lösen des Kinderautositzes (F) (Abb. 13) ziehen.

2.3 VERWENDUNG DES SITZVERKLEINERERS (0-6 kg)

Das Kind (max. 6 kg) auf dem Sitzverkleinerer anbringen und die Knöpfe (Z) in die dazugehörigen Ösen (Abb. 14) stecken.

Die Schultergurte (M) auf den Schultern des

Kindes anbringen und das Gurtschloss (O) (Abb. 15) schließen.

Das Kind kann mit dem Sitzverkleinerer aus dem Kinderautositz gehoben werden. Einfach das Gurtschloss aushaken (Abb. 16) und die Hände in die entsprechenden Taschen (X) hinter dem Nacken und unter dem Po des Kindes stecken (Abb. 17A – 17B).

2.4 BEFESTIGUNG GRUPPE 1 (9-18 kg)

WARNUNG! Wenn er in Gr. 1 (von 9 bis 18 kg) verwendet wird, stets in Fahrtrichtung installieren.

WARNUNG! Die Führungen, an denen der Gurt für die Installation in Gr. 1 (9-18 kg) durchgezogen werden muss, sind ROT gekennzeichnet.

1. Den Kinderautositz am Gestell (in Fahrtrichtung) einhaken. Um den Vorgang korrekt auszuführen, die hintere Befestigungsstange (V) in den hinteren Einhaksitz (G) des Gestells, dann die vordere Befestigungsstange (U) in den vorderen Einhaksitz des Gestells (H) bis zur vollständigen Einhakung (Abb. 18) einführen.

2. Die erfolgte Einhakung des Kinderautositzes wird durch eine grüne Anzeige (E) angezeigt (Abb. 19).

WARNUNG! Überprüfen, dass der Kinderautositz korrekt am Gestell eingehakt ist. Dazu versuchen, diesen sowohl an der Vorder- als auch an der Rückseite hochzuheben.

3. Den diagonalen Teil des Gurtes so weit wie möglich spannen und in der entsprechenden Führung (T) auf der gleichen Seite des Gurtaufrollers verlaufen lassen (Abb. 20).

4. Um den Kinderautositz vom Gestell zu lösen, den Sicherheitshebel zum Lösen des Kinderautositzes (F) betätigen und gleichzeitig den Griff zum Lösen des Kinderautositzes (Abb. 21) ziehen.

2.5 HINEINSETZEN DES KINDES IN DEN KINDERAUTOSITZ UND EINSTELLEN DER SICHERHEITSGURTE

WARNUNG! Die Gurte müssen stets an das Wachstum des Kindes angepasst werden.

Um die Einstellung vorzunehmen, gemäß folgender Darstellung vorgehen:

- Drücken Sie die Einstelltaste der Gurte P des Kinderautositzes und nehmen Sie gleichzeitig die 2 Gurte N unterhalb der Schulterpolster in

die Hand. Ziehen Sie diese dann zu sich, um sie zu lockern. (Abb. 22)

- Schnallen Sie den Sicherheitsgurt auf, indem Sie die rote Taste des Gurtschlusses (O) drücken. (Abb. 23)

- Die Laschen des Gurtschlusses in die dazugehörigen Ösen seitlich am Bezug stecken (Abb. 24A - 24B); dies erleichtert das Hineinsetzen des Kindes.

- Setzen Sie das Kind in den Kinderautositz.

WARNUNG! Achten Sie immer darauf, dass das Kind so sitzt, dass sein Körper gut an der Rückenlehne des Kinderautositzes anliegt und der Schrittgurt richtig positioniert ist.

- Die Gurte nehmen und die beiden Laschen des Gurtschlusses zusammenführen. (Abb. 25)

- Die beiden Laschen des Gurtschlusses im Gurtschloss fest zusammendrücken, bis ein Klicken zu hören ist (Abb. 26). Um die Sicherheit zu gewährleisten, sind die beiden Laschen des Gurtschlusses so konstruiert, dass nicht nur eine oder nur eine gleichzeitig einrastet.

- Zum Spannen der Gurte des Kinderautositzes am Regulierband der Gurte Q ziehen, bis es gut am Körper des Kindes anliegt. (Abb. 27)

WARNUNG! Die Gurte müssen gut gespannt sein und am Kind anliegen, aber nicht zu fest! In Höhe der Schultern muss es möglich sein, einen Finger zwischen Gurt und Kind zu schieben.

WARNUNG! Prüfen Sie, dass die Gurte nicht verdreht sind.

2.6 EINSTELLEN DER HÖHE DER KOPFSTÜTZE

Die Höhe der Kopfstütze kann eingestellt werden, um den Kinderautositz bestmöglich an die Körpergröße des Kindes anzupassen. Eine optimale Verstellung ermöglicht:

- dass der Kopf stets korrekt gehalten und geschützt ist.

- dass die Sicherheitsgurte des Kinderautositzes stets die richtige Höhe haben, bzw. in Schulterhöhe sind. Mit dem speziellen Verstellring (L) für Kopfstütze und Gurte auf der Oberseite der Rückenlehne kann die Höhe der Kopfstütze des Kinderautositzes (Abb. 28) in die gewünschte Höhe verstellt werden.

3. WEITERE MASSNAHMEN



3.1 VERSTELLUNG DER RÜCKENLEHNE

Der Sitz kann in 4 verschiedenen Positionen verstellt werden, indem man den Verstellgriff (D) am Gestell betätigt.

3.2 REINIGUNG UND WARTUNG

Der Bezug des Kinderautositzes kann vollständig abgenommen und von Hand oder in der Waschmaschine bei 30°C gewaschen werden. Für die Reinigung befolgen Sie bitte die Anleitung auf dem Pflege-Etikett, auf dem die folgenden Symbole für das Waschen abgedruckt sind:



Waschen in der Waschmaschine bei 30°C



Nicht bleichen



Nicht im Trockner trocknen



Nicht bügeln



Keine chemische Reinigung möglich

Niemals Scheuer- oder Lösungsmittel verwenden. Den Bezug nicht schleudern und ohne Auswringen trocknen lassen. Um die verschiedenen Bestandteile des Bezugs von der Kinderautositzstruktur zu entfernen, gehen Sie folgendermaßen vor:

1. Die Klappe von der Rückenlehne der Sitzlehne (Abb. 29) aushaken.
2. Alle Laschen entfernen, die in die entsprechenden Schlitze des Sitzes eingesteckt sind (Abb. 30A -30B – 30C)
3. Die Kopfstütze von oben herausziehen (Abb. 31); den Vorgang abschließen, indem Sie den unteren Teil der Klappe abnehmen (Abb. 32)

REINIGUNG DER KUNSTSTOFF- UND METALLTEILE

Für die Reinigung der Kunststoff- oder der lackierten Metallteile sollte nur ein feuchtes Tuch verwendet werden. Benutzen Sie keine Scheuer- oder Lösungsmittel.

Die beweglichen Teile des Kinderautositzes dürfen keinesfalls geschmiert werden.

KONTROLLE DER UNVERSEHRTHEIT DER BESTANDTEILE

Es wird empfohlen, regelmäßig die Unversehrtheit und den Verschleiß folgender Bestandteile des Kinderautositzes zu überprüfen:

- **Bezug:** Prüfen, ob die Polsterungen oder Teile davon beschädigt sind. Prüfen, ob die Nähte in perfektem Zustand sind.
- **Gurte:** Vergewissern Sie sich, dass am Verstellband, am Schrittgurt, an den Schulterbändern und im Bereich der Verstellplatte der Gurte kein Zerfransen des Gewebes mit sichtbarer Ausdünnung auftritt.
- **Kunststoffe:** Alle Kunststoffteile auf ihren Verschleißzustand prüfen. Sie dürfen keine sichtbaren Zeichen von Beschädigung, Verschleiß oder Ausbleichung zeigen.

WARNUNG! Bei starker Verformung oder Abnutzung muss der Kinderautositz ersetzt werden: Die ursprünglichen Sicherheitskriterien könnten nicht mehr gegeben sein.

AUFBEWAHRUNG DES PRODUKTS

Wenn der Kinderautositz nicht im Auto installiert ist, wird empfohlen, ihn an einem trockenen Ort, von Wärmequellen, Staub, Feuchtigkeit und direktem Sonnenlicht geschützt, aufzubewahren.

ENTSORGUNG DES PRODUKTS

Ist die für den Kinderautositz vorgesehene Gebrauchsgrenze erreicht, entsorgen Sie ihn. Aus Umweltschutzgründen müssen die verschiedenen Einzelteile des Kinderautositzes getrennt und die Entsorgungsbestimmungen Ihres Landes befolgt werden.

GARANTIE

Die Garantie gilt bei allen Konformitätsfehlern, die trotz normaler Gebrauchsbedingungen (gemäß den Vorgaben der Gebrauchsanleitung) auftreten.

Die Garantie ist verwirkt bei unsachgemäßem Gebrauch, Abnutzung oder bei persönlichen Unglücksfällen.

Für die Laufzeit der Garantie auf Konformitätsmängel wird auf die besonderen Bestimmungen der nationalen Gesetzesvorschriften verwiesen, die im Land des Kaufs gelten, soweit vorgesehen.



ES INSTRUCCIONES DE USO

2easy (0-18 kg)

INSTRUCCIONES DE USO

1. INTRODUCCIÓN
 - 1.1 ADVERTENCIAS
 - 1.2 CARACTERÍSTICAS DEL PRODUCTO
 - 1.3 DESCRIPCIÓN DE LOS COMPONENTES
 - 1.4 LIMITACIONES Y REQUISITOS PARA EL USO RELATIVOS AL PRODUCTO Y AL ASIENTO DEL AUTOMÓVIL
2. INSTALACIÓN EN EL AUTOMÓVIL
 - 2.1 INSTALACIÓN DE LA BASE
 - 2.2 INSTALACIÓN PARA EL GRUPO 0+ (0-13 kg) EN SENTIDO CONTRARIO A LA MARCHA
 - 2.3 USO DEL REDUCTOR (0-6 kg)
 - 2.4 INSTALACIÓN PARA EL GRUPO 1 (9-18 kg) EN EL SENTIDO DE MARCHA
 - 2.5 ACOMODACIÓN DEL BEBÉ EN LA SILLA DE AUTO Y REGULACIÓN DE LA POSICIÓN DE LOS CINTURONES
 - 2.6 REGULACIÓN DE LA ALTURA DEL REPOSA-CABEZAS
3. OPERACIONES ADICIONALES
 - 3.1 RECLINACIÓN
 - 3.2 LIMPIEZA Y MANTENIMIENTO

MUY IMPORTANTE: LEER INMEDIATAMENTE

1.1 ADVERTENCIAS

- Para el montaje y la instalación del producto, siga las instrucciones al pie de la letra. Impida el uso del producto si no se han leído las instrucciones.
- Conserve este manual para futuras consultas.
- Cada país establece leyes y reglamentos diferentes en materia de seguridad para el transporte de niños en automóvil. Por este motivo, es recomendable contactar con las autoridades locales para obtener más información.
- **¡ADVERTENCIA!** Sobre la base de las estadísticas sobre accidentes, en general, los asientos traseros del automóvil son más seguros que los delanteros: por tanto, se recomienda instalar la silla en los asientos traseros. En especial, el asiento más seguro es el central posterior, siempre que disponga de cinturón

de seguridad de 3 puntos.

- **¡ADVERTENCIA!** ¡PELIGRO GRAVE! En el Grupo 0+ (0-13 kg) nunca utilice esta silla sobre un asiento delantero provisto de airbag frontal. Es posible instalar la silla sobre un asiento delantero en sentido contrario a la marcha solo si el airbag frontal ha sido desactivado: verifique con el concesionario del coche o en el manual de instrucciones del automóvil la posibilidad de desactivar el airbag.
- Se aconseja que todos los pasajeros que ocupen el vehículo sepan cómo sacar al niño en caso de emergencia.
- En el Grupo 1 (9-18 kg), si la silla se coloca en el asiento delantero en el sentido de marcha con el airbag frontal activado, para mayor seguridad se recomienda poner el asiento lo más atrás posible, en la medida que lo permita la presencia de otros pasajeros en el asiento trasero.
- Nunca utilice esta silla en asientos girados lateralmente ni orientados en sentido contrario a la marcha.
- Instale la silla únicamente en asientos fijados correctamente en la estructura del coche y orientados en el sentido de la marcha. Preste atención a que los asientos del coche plegables o rotativos queden bien enganchados; en caso de accidente podrían representar un peligro.
- Preste atención al instalar la silla en el automóvil para evitar que un asiento móvil o la puerta puedan interferir con la misma.
- No instale nunca la silla sobre un asiento del automóvil dotado solamente de cinturón abdominal (de dos puntos).
- Ninguna silla de auto puede garantizar la seguridad total del niño en caso de accidente, pero la utilización de este producto reduce el riesgo de muerte o lesiones.
- Si no se siguen al pie de la letra las instrucciones de este manual, se aumenta el riesgo de lesiones graves para el niño, no solo en caso de accidente, sino también en otras situaciones (por ejemplo, frenadas bruscas, etc): Compruebe siempre que la silla esté correctamente enganchada en el asiento.
- En caso de que la silla estuviese dañada, deformada o muy desgastada, debe ser sustituida:

podría haber perdido las características originales de seguridad.

- No modifique ni incorpore partes adicionales al producto sin la aprobación del fabricante.
- No instale accesorios, recambios ni componentes no suministrados por el fabricante.
- No deje nunca al niño sin vigilancia en la silla de auto.
- No deje nunca la silla sobre el asiento del vehículo sin enganchar: podría golpear y herir a los pasajeros.
- No coloque nada, a no ser que sea un accesorio aprobado para el producto, entre el asiento del automóvil y la silla, ni entre la silla y el niño: en caso de accidente, la silla podría no funcionar correctamente.
- En el caso de que se deje el automóvil bajo los rayos directos del sol se aconseja cubrir la silla.
- En caso de accidente incluso leve, la silla puede sufrir daños que no siempre pueden verse a simple vista: por lo tanto es necesario sustituirla.
- No utilice sillas de segunda mano: podrían haber sufrido daños estructurales no evidentes a simple vista pero que comprometen la seguridad del producto.
- La sociedad Artsana no asume responsabilidad alguna por el uso inadecuado del producto.
- La funda puede sustituirse única y exclusivamente por fundas aprobadas por el fabricante, ya que forma parte integrante de la silla. Para no comprometer la seguridad del niño, nunca utilice la silla de auto sin la funda.
- Compruebe que el cinturón de seguridad no esté retorcido y evite que el mismo o cualquier parte de la silla queden enganchados con la puerta, o bien que rocen contra puntas salientes. En caso de que el cinturón esté roto o deshilachado es necesario cambiarlo.
- Asegúrese de que no se transporten objetos ni equipajes sin fijarlos o colocarlos de forma segura, sobre todo en la parte trasera del automóvil: en caso de accidente o frenada brusca pueden herir a los pasajeros.
- Asegúrese de que todos los pasajeros del automóvil usen el cinturón de seguridad, por su propia seguridad, pero también porque durante el viaje. En caso de accidente o frenada

brusca, podrían golpear al niño.

- Durante los viajes largos se aconseja realizar paradas frecuentes. El niño se cansa muy fácilmente. No saque por ningún motivo al niño de la silla de auto mientras el automóvil esté en movimiento. Si el niño requiere atención, busque un lugar seguro y pare.
- Los niños prematuros nacidos con menos de 37 semanas de gestación pueden correr riesgo en la silla, ya que pueden sufrir dificultades respiratorias mientras estén sentados en ella. Le aconsejamos que consulte con su médico o con el personal del hospital para que examinen al niño y le aconsejen la silla de auto más adecuada antes de salir del hospital.

1.2 CARACTERÍSTICAS DEL PRODUCTO

- Esta silla está homologada como "Grupo 0+/1", para el transporte de niños desde el nacimiento hasta los 18 kg de peso (de 0 a 3 años aproximadamente), conforme al reglamento europeo ECE R44/04.
- La homologación es de tipo "Universal", por lo que la silla se puede utilizar en vehículos de cualquier modelo. ¡ADVERTENCIA! "Universal" significa que es compatible con la mayor parte de asientos del automóvil, pero no con todos.

AVISO IMPORTANTE

1. Este es un dispositivo de retención "Universal" para niños, homologado de acuerdo al Reglamento ECE R44/04 y compatible con la mayoría (no todos) de los asientos del automóvil.
2. La perfecta compatibilidad se obtiene con mayor facilidad en aquellos casos en que el fabricante del vehículo declara expresamente en el manual que ha sido prevista la instalación de dispositivos "Universales" de sujeción para niños cuya edad esté comprendida dentro del rango considerado.
3. Este dispositivo de retención se ha clasificado como "Universal" según los criterios de homologación más severos con respecto a los modelos anteriores que no disponen del presente aviso.
4. Apto para el uso en vehículos provistos de cinturón de seguridad de 3 puntos, estático o con enrollador, homologado en base al Re-

glamento UN/ECE N.º 16 o a otros estándares equivalentes.

5. En caso de duda, póngase en contacto con el fabricante del dispositivo de retención o con el vendedor.

1.3 DESCRIPCIÓN DE LOS COMPONENTES

Fig. A – BASE CERRADA

- A. Botón superior de la base
- B. Tapa del tensor
- C. Indicadores de reclinación DCH. e IZD.
- D. Manilla de reclinación
- E. Indicador de enganche de la silla
- F. Manilla de desenganche de la silla con palanca de seguridad
- G. Soporte de enganche trasero
- H. Soporte de enganche delantero

Fig. B – BASE ABIERTA

- I. Guías para el cinturón DCH. e IZD.
- J. Guía para el cinturón central

Fig. C – SILLA FRONTAL

- K. Funda
- L. Anillo de regulación del reposacabezas/cinturones
- M. Hombreras
- N. Cinturones de la silla
- O. Hebilla
- P. Botón de regulación de los cinturones
- Q. Cinta de regulación de los cinturones

Fig. D – SILLA DE PERFIL

- R. Asiento
- S. Guía de paso del tramo diagonal del cinturón del coche (instalación Gr 0+)
- T. Guía de paso del tramo diagonal del cinturón del coche (instalación Gr 1)

Fig. E – VISTA DETALLADA DE LA PARTE INFERIOR DE LA SILLA

- U. Barra de fijación delantera
- V. Barra de fijación trasera

Fig. F – REDUCTOR

- Z. Botones de fijación
- X. Bolsillos

1.4 LIMITACIONES Y REQUISITOS PARA EL

USO RELATIVOS AL PRODUCTO Y AL ASIENTO DEL AUTOMÓVIL

¡ADVERTENCIA! Respetar estrictamente las siguientes limitaciones y requisitos para el uso relativos al producto y al asiento del automóvil: de lo contrario, la seguridad no puede garantizarse.

- Esta silla está homologada para ser usada exclusivamente con niños con un peso de entre 0 y 18 kg (desde el nacimiento hasta los 3 años aproximadamente).
- El asiento del automóvil tiene que estar provisto de cinturón de seguridad de 3 puntos, estático o con enrollador, homologado según el Reglamento UN/ECE N.º 16 u otros estándares equivalentes (Fig. 1).
- **¡ADVERTENCIA!** En caso de usar el producto en vehículos equipados con cinturones de seguridad traseros con airbag integrado (cinturones hinchables), la interacción de la parte hinchable del cinturón del vehículo con este sistema de retención para niños puede ocasionar lesiones graves o incluso la muerte. No instale este sistema de retención para niños si se utiliza un cinturón de seguridad hinchable.
- **¡ADVERTENCIA!** No instale la silla con el cinturón del auto de dos puntos de anclaje (Fig. 2).
- La silla puede instalarse en el asiento delantero del pasajero o en cualquiera de los asientos traseros. Nunca utilice esta silla en asientos laterales u opuestos al sentido de marcha (Fig. 3).
- El producto está pensado para ser utilizado únicamente como silla de auto y no para el uso en casa.

2. INSTALACIÓN EN EL AUTOMÓVIL

2.1 INSTALACIÓN Y DESINSTALACIÓN DE LA BASE

MONTAJE

Para instalar la base, lleve a cabo el siguiente procedimiento:

1. Ponga la base en el asiento elegido, tire del botón superior (A) que se encuentra en la parte alta de la base para abrir la tapa (B), valiéndose de la correspondiente manilla ahuecada (Fig. 4)
2. Inserte únicamente la parte abdominal del cinturón de 3 puntos del coche entre la guía

del cinturón (I) (Fig. 5) y la guía del cinturón central (J) (Fig. 6); haga salir a continuación el cinturón del coche por la guía opuesta (I) (Fig. 7) y engánchelo.

¡ADVERTENCIA! La parte diagonal del cinturón de 3 puntos del coche no debe introducirse en la base.

3. Cierre la tapa del tensor (B) y verifique que el botón superior (A) entre por completo (Fig. 8)

¡ADVERTENCIA! NUNCA haga pasar el cinturón del automóvil por posiciones diferentes de las indicadas.

¡ADVERTENCIA! Compruebe siempre que el cinturón esté uniformemente distribuido en todos los puntos y que no esté retorcido.

¡ADVERTENCIA! Asegúrese de que el enganche se produzca correctamente, controlando que el indicador rojo que se encuentra sobre el botón (A) no se vea.

DESINSTALACIÓN

Tire del botón superior de la base (A) para abrir la tapa del tensor (B) utilizando la correspondiente manilla ahuecada (Fig. 4); desenganche entonces el cinturón de 3 puntos del coche y sáquelo de las respectivas guías.

2.2 INSTALACIÓN DE LA SILLA EN LA BASE INSTALACIÓN COMO GRUPO 0+ (0-13 kg)

¡ADVERTENCIA! Si la silla va a utilizarse como Grupo 0+ (da 0 a 13 kg), instálela siempre en sentido contrario a la marcha. Si el asiento delantero del coche tiene airbag, desactívelo antes de instalar la silla. Peligro de muerte o lesiones graves.

¡ADVERTENCIA! Los puntos a través de los cuales hay que hacer pasar el cinturón para la instalación como Grupo 0+ (0-13 kg) están señalados en CELESTE.

¡ADVERTENCIA! Nunca utilice el reductor si el niño pesa más de 6 kg.

1. Enganche la silla en la base (en sentido contrario a la marcha); para asegurarse de llevar a cabo la operación correctamente, inserte la barra de fijación delantera (U) en el soporte de enganche trasero de la base (G), e inserte entonces la barra de fijación trasera (V) en el

soporte de enganche delantero de la base (H) hasta obtener el enganche completo (Fig. 9).

2. Cuando la silla ha quedado correctamente enganchada, el color del indicador (E) cambia a verde para confirmarlo (Fig. 10).

¡ADVERTENCIA! Verifique que la silla haya quedado enganchada correctamente en la base intentando levantarla por delante y por detrás.

3. Con la manilla de inclinación (D), regule la posición de la silla a la inclinación máxima (Fig. 11). En esta condición, el indicador (C) se encuentra en el n.º 4.

4. Extienda lo más posible la parte diagonal del cinturón, haciéndolo pasar por detrás del asiento, y póngalo entonces sobre la guía correspondiente (S) que se encuentra en el mismo lado del enrollador del cinturón (Fig.12).

5. Para desenganchar la silla de la base tire de la palanca de seguridad de desenganche y al mismo tiempo, tire de la manilla de desenganche (F) (Fig. 13).

2.3 USO DEL REDUCTOR (0-6 kg)

Acomode al niño (máx. 6 kg) en el reductor e inserte los botones (Z) en los respectivos ojales (Fig. 14).

Ponga las hombreras (M) sobre los hombros del niño y abroche la hebilla (O) (Fig. 15).

Es posible sacar al niño de la silla junto con el reductor. Basta con desabrochar la hebilla (Fig. 16) y meter las manos en los correspondientes bolsillos (X) situados detrás de la nuca y bajo la parte inferior del niño (Fig. 17A – 17B).

2.4 INSTALACIÓN COMO GRUPO 1 (9-18 kg)

¡ADVERTENCIA! Si la silla va a utilizarse como Grupo 1 (de 9 a 18 kg), instálela siempre en el sentido de marcha.

¡ADVERTENCIA! Los puntos a través de los cuales hay que hacer pasar el cinturón para la instalación como Grupo 1 (9-18 kg) están señalados en ROJO (T).

1. Enganche la silla en la base (en el sentido de marcha); para asegurarse de llevar a cabo la operación correctamente, inserte la barra de fijación trasera (V) en el soporte de enganche trasero de la base (G), e inserte entonces



la barra de fijación delantera (U) en el soporte de enganche delantero de la base (H) hasta obtener el enganche completo (Fig. 18).

2. Cuando la silla ha quedado correctamente enganchada, el color del indicador (E) cambia a verde para confirmarlo (Fig. 19).

¡ADVERTENCIA! Verifique que la silla haya quedado enganchada correctamente en la base intentando levantarla por delante y por detrás.

3. Extienda lo más posible la parte diagonal del cinturón, haciéndolo pasar por la correspondiente guía (T) situada en el mismo lado del enrollador del cinturón (Fig. 20).
4. Para desenganchar la silla de la base tire de la palanca de seguridad de desenganche (F) y al mismo tiempo, tire de la manilla de desenganche (Fig. 21).

2.5 ACOMODACIÓN DEL BEBÉ EN LA SILLA DE AUTO Y REGULACIÓN DE LA POSICIÓN DE LOS CINTURONES

¡ADVERTENCIA! Los cinturones deben adaptarse siempre al crecimiento del niño.

Para efectuar la regulación, lleve a cabo el procedimiento que se ilustra a continuación:

- Presione el botón de regulación de los cinturones P y al mismo tiempo sujete los 2 cinturones N de la silla por debajo de las hombreras y tire hacia sí para aflojarlos (Fig. 22).
- Desenganche el cinturón de seguridad presionando el botón rojo de la hebilla (O) (Fig. 23).
- Coloque las lengüetas de la hebilla en los correspondientes ojales ubicados lateralmente en la funda (Fig. 24A – 24B); de esta forma será más fácil acomodar al niño.
- Siente al niño en la silla.

¡ADVERTENCIA! Verifique siempre que el niño esté sentado con el cuerpo bien adherido al respaldo de la silla y con el separapiernas bien puesto.

- Tome los cinturones y una las dos lengüetas de la hebilla (Fig. 25).
- Empuje con determinación las dos lengüetas de la hebilla unidas entre sí en el interior de la hebilla hasta oír un “click” claramente perceptible (Fig. 26). Para garantizar la seguridad, las dos lengüetas de la hebilla están diseñadas de forma tal que no resulte posible enganchar

solo una de ellas.

- Para tensar los cinturones de la silla, tire de la cinta de regulación Q de estos hasta que queden bien pegados al cuerpo del niño (Fig. 27).

¡ADVERTENCIA! Los cinturones deben estar tensados y adherirse perfectamente al niño, aunque no demasiado: debe ser posible insertar un dedo entre el cinturón y el hombro del niño.

¡ADVERTENCIA! Compruebe que los cinturones no estén retorcidos.

2.6 REGULACIÓN DE LA ALTURA DEL REPOSACABEZAS

La altura del reposacabezas puede regularse para adaptar mejor la silla a la altura del niño. Una regulación óptima permite:

- que la cabeza esté siempre bien protegida;
- que los cinturones de seguridad de la silla estén siempre a la altura correcta; es decir, al nivel de los hombros. A través del anillo (L) de regulación del reposacabezas y los cinturones situado en la parte superior del respaldo, se puede regular la altura del reposacabezas de la silla (Fig. 28) hasta alcanzar la posición deseada.

3. OPERACIONES ADICIONALES

3.1 RECLINACIÓN

La silla puede inclinarse a 4 posiciones distintas, accionando la manilla de inclinación (D) presente en la base.

3.2 LIMPIEZA Y MANTENIMIENTO

La funda de la silla puede quitarse completamente y lavarse a mano o en lavadora a 30 °C. Para el lavado, siga las instrucciones que se indican en la etiqueta de la funda que contiene los siguientes símbolos para el lavado:



Lavado en lavadora a 30 °C



No usar lejía



No secar en secadora



No planchar



No lavar en seco





No utilice detergentes abrasivos ni disolventes. No centrifugar la funda y dejarla secar sin retorcerla. Para quitar de la estructura de la silla los diferentes componentes de la funda textil, lleve a cabo el siguiente procedimiento:

1. Desenganche la solapa por el respaldo del respaldo del asiento (Fig. 29).
2. Extraiga todas las lengüetas de las respectivas hendiduras del asiento (Fig. 30A -30B - 30C).
3. Extraiga el reposacabezas desde la parte superior (Fig. 31); complete la operación desenfundando la parte inferior de la solapa (Fig. 32).

LIMPIEZA DE LAS PARTES DE PLÁSTICO Y DE METAL

Para la limpieza de las partes de plástico o metal barnizado, utilice solo un paño húmedo. Nunca utilice detergentes abrasivos o disolventes. Las partes móviles de la silla no deben ser lubricadas.

CONTROL DE LA INTEGRIDAD DE LOS COMPONENTES

Se recomienda comprobar regularmente la integridad y el estado de desgaste de los siguientes componentes:

- **Funda:** Compruebe que el acolchado no se salga por las costuras y que las costuras estén intactas y sin daños.
- **Cinturones:** Controle que no haya partes deshilachadas con evidente reducción del espesor de las correas, la cinta de regulación, el separapiernas, los hombros y la zona de regulación de los cinturones.
- **Partes de plástico:** Revise el estado de desgaste de todas las partes de plástico que no deben presentar señales visibles de daño o desteñido.

¡ADVERTENCIA! En el caso de que la silla resultara deformada o fuertemente desgastada, será necesario sustituirla: podría haber perdido sus características originales de seguridad.

ALMACENAMIENTO DEL PRODUCTO

Cuando no esté instalada en el automóvil, se recomienda guardar la silla en un lugar seco, alejada de fuentes de calor y protegida del pol-

vo, la humedad y la luz solar directa.

ELIMINACIÓN DEL PRODUCTO

Al final de la vida útil de la silla, suspenda su uso y deposítela en un punto de recogida de residuos adecuado. A efectos del respeto y la protección del medio ambiente, se deben separar los distintos tipos de residuos según establecen las normativas vigentes en el país de uso.

GARANTÍA

El producto está garantizado contra todo defecto de conformidad en condiciones normales de uso según lo previsto en las instrucciones.

Por lo tanto, la garantía no será aplicada en caso de daños ocasionados por uso incorrecto, desgaste o hechos accidentales.

Para la duración de la garantía sobre los defectos de conformidad remitase a las disposiciones específicas de la normativa nacional aplicable en el país de compra, si las hubiera.



PT INSTRUÇÕES DE USO

2easy (0-18 kg)

INSTRUÇÕES PARA A UTILIZAÇÃO

1. INTRODUÇÃO
- 1.1 ADVERTÊNCIAS
- 1.2 CARACTERÍSTICAS DO PRODUTO
- 1.3 DESCRIÇÃO DOS COMPONENTES
- 1.4 LIMITAÇÕES E REQUISITOS DE UTILIZAÇÃO RELATIVOS AO PRODUTO E AO BANCO DO AUTOMÓVEL
2. INSTALAÇÃO NO AUTOMÓVEL
- 2.1 INSTALAÇÃO DA BASE
- 2.2 INSTALAÇÃO PARA O GRUPO 0+ (0-13 kg) POSIÇÃO INVERSA AO SENTIDO DA MARCHA
- 2.3 UTILIZAÇÃO DO REDUTOR (0-6 kg)
- 2.4 INSTALAÇÃO PARA O GRUPO 1 (9-18 kg) POSIÇÃO NO SENTIDO DA MARCHA
- 2.5 COLOCAÇÃO DO BEBÉ NA CADEIRA AUTO E REGULAÇÃO DA POSIÇÃO DO CINTO
- 2.6 REGULAÇÃO DA ALTURA DO APOIO DA CABEÇA
3. OUTRAS OPERAÇÕES
- 3.1 RECLINAÇÃO
- 3.2 LIMPEZA E MANUTENÇÃO

IMPORTANTÍSSIMO: PARA LER DE IMEDIATO

1.1 ADVERTÊNCIAS

- Para a montagem e instalação do produto, siga escrupulosamente as instruções fornecidas. Não permita que alguém utilize o produto sem ter lido as instruções.
- Conserve este manual para consultas futuras.
- Cada país prevê leis e regulamentos diferentes em matéria de segurança para o transporte de crianças no automóvel. Por este motivo, é aconselhável contactar as autoridades locais para obter mais informações.
- **ATENÇÃO!** Com base nas estatísticas sobre acidentes, geralmente os bancos de trás do veículo são mais seguros do que o banco da frente. Portanto, é aconselhável instalar a Cadeira auto num dos bancos de trás. Nomeadamente, o lugar mais seguro é o do meio, se tiver cinto de segurança com 3 pontos de fixação.
- **ATENÇÃO!** PERIGO GRAVE! Para o Grupo 0+

(0-13 kg), nunca utilize esta Cadeira auto num banco da frente equipado com airbag frontal. A Cadeira auto pode ser instalada no banco da frente, na posição inversa à marcha, exclusivamente se o airbag frontal estiver devidamente desativado: verifique com o fabricante do automóvel ou no manual de instruções do mesmo se é possível desativar o airbag.

- Recomenda-se que todos os passageiros a bordo sejam informados sobre como retirar a criança da cadeira auto, em caso de emergência.
- Para o Grupo 1 (9-18 kg), se a Cadeira auto estiver colocada no banco da frente no sentido da marcha com o airbag frontal ativado, para maior segurança é aconselhável recuar o banco o mais possível, tendo em consideração a presença de outros passageiros no banco de trás.
- Nunca instale esta cadeira auto em bancos virados lateralmente ou posicionados no sentido inverso à marcha.
- Instale a cadeira auto apenas em bancos corretamente fixados à estrutura do automóvel e posicionados no sentido da marcha. Não deixe bancos de automóvel dobráveis ou rotativos mal fixados pois, em caso de acidente, podem constituir um perigo.
- Tenha o cuidado de instalar a cadeira auto de modo a que esta não entre em contacto com um banco móvel ou com a porta do automóvel.
- Nunca instale a Cadeira auto num banco do automóvel equipado apenas com um cinto de segurança abdominal (com dois pontos de fixação).
- Nenhuma cadeira auto pode garantir a segurança total da criança em caso de acidente, mas a utilização deste produto reduz o risco de ferimentos e de morte da criança.
- O risco de lesões graves para a criança, não só em caso de acidente, mas também noutras situações (por exemplo, travagens bruscas) aumenta se não forem seguidas escrupulosamente as indicações fornecidas neste livro de instruções. verifique sempre se a Cadeira auto está fixada corretamente no banco do automóvel.
- Se a cadeira auto estiver danificada, deformada ou excessivamente desgastada, deve ser substituída: poderá ter perdido as caracterís-

ticas originais de segurança.

- Não faça alterações ou acrescentos ao produto sem aprovação do fabricante.
- Não utilize acessórios, peças de substituição e componentes não fornecidos pelo fabricante.
- Nunca deixe a criança na cadeira auto sem vigilância, por nenhum motivo.
- Nunca deixe a cadeira auto no banco sem estar devidamente fixada: poderá magoar os passageiros do veículo e feri-los.
- Não coloque nada, que não seja um acessório aprovado para o produto, entre o banco do automóvel e a Cadeira auto nem entre a Cadeira auto e a criança: em caso de acidente, a Cadeira auto poderá não funcionar corretamente.
- Se o veículo ficar estacionado ao sol, é aconselhável cobrir a cadeira auto.
- Após um acidente, ainda que ligeiro, a Cadeira auto pode ter sofrido danos nem sempre visíveis a olho nu: é, portanto, necessário substituí-la.
- Não utilize Cadeiras auto em segunda mão: podem ter sofrido danos estruturais não visíveis a olho nu, mas que comprometem a segurança do produto.
- A sociedade Artsana declina qualquer responsabilidade pelo uso impróprio do produto.
- O forro só pode ser substituído por outro aprovado pelo fabricante, pois é parte integrante da Cadeira auto. A cadeira auto nunca deve ser utilizada sem o revestimento, para não comprometer a segurança da criança.
- Certifique-se de que o cinto de segurança do automóvel não fica torcido. Evite que este último ou componentes da cadeira auto fiquem entalados na porta ou em contacto com pontos cortantes. Se o cinto apresentar cortes ou estiver desfiado, é necessário substituí-lo.
- Certifique-se de que não são transportados no interior do veículo, nomeadamente na chapeleira, objetos ou bagagens que não tenham sido fixados ou colocados de forma segura: em caso de acidente ou travagem brusca, poderão ferir os passageiros.
- Assegure-se de que todos os passageiros do automóvel utilizam o cinto de segurança, não só para a sua própria segurança, mas também para que durante a viagem, em caso de aci-

dente ou travagem brusca, não possam ferir a criança.

- No caso de viagens longas, faça paragens frequentes. A criança cansa-se muito facilmente. Não retire a criança da Cadeira auto enquanto o automóvel estiver em movimento, por nenhum motivo. Se a criança necessitar de atenção, deve procurar um local seguro e estacionar.
- Os recém-nascidos prematuros com menos de 37 semanas de gestação podem correr perigo na cadeira auto. Estes recém-nascidos podem ter dificuldade respiratória enquanto estão sentados na cadeira auto. Assim, é aconselhável consultar o seu médico ou o pessoal hospitalar antes de deixar o hospital, para que observem o seu filho e recomendem a cadeira auto mais adequada.

1.2 CARACTERÍSTICAS DO PRODUTO

- Esta cadeira auto está homologada para o "Grupo 0+/1", para o transporte de crianças desde o nascimento até aos 18 kg de peso (dos 0 aos 3 anos, aproximadamente), em conformidade com a norma europeia ECE R44/04.
- A homologação é de tipo "Universal", portanto a Cadeira auto pode ser utilizada em qualquer modelo de automóvel. AVISO! "Universal" significa que é compatível com a maior parte mas não todos os bancos de automóvel.

AVISO IMPORTANTE

1. Este é um dispositivo de retenção para crianças do tipo "Universal", homologado de acordo com o Regulamento ECE R44/04 e compatível com a maior parte dos bancos de automóvel, mas não todos.
2. A compatibilidade será mais facilmente obtida nos casos em que o construtor do automóvel declara no manual do veículo que o mesmo prevê a instalação de um dispositivo de retenção para crianças do tipo "Universal", para a faixa etária em questão.
3. Este dispositivo de retenção foi classificado "Universal" de acordo com critérios de homologação mais rigorosos relativamente a modelos anteriores, que não incluem este aviso.
4. É adequado exclusivamente para veículos

equipados com cinto de segurança com 3 pontos de fixação, estático ou com enrolador, certificado de acordo com o Regulamento UNI/ECE N° 16.

5. Em caso de dúvida, contacte o fabricante do dispositivo de retenção ou o revendedor.

1.3 DESCRIÇÃO DOS COMPONENTES

Fig. A – BASE FECHADA

- A. Botão superior da base
- B. Porta tensora
- C. Indicadores de reclinção direito e esquerdo
- D. Manipulo de reclinção
- E. Sinalizador de engate da Cadeira auto
- F. Manipulo de desengate da Cadeira auto com alavanca de segurança
- G. Encaixe de fixação traseiro
- H. Encaixe de fixação dianteiro

Fig. B – BASE ABERTA

- I. Passagens direita e esquerda do cinto de segurança
- J. Passagem central do cinto de segurança

Fig. C – CADEIRA AUTO DE FRENTE

- K. Forro
- L. Anel de regulação do apoio da cabeça/cintos
- M. Protetores das correias dos ombros
- N. Cinto da cadeira auto
- O. Fecho
- P. Botão de regulação da tensão do cinto
- Q. Correia de regulação da tensão do cinto

Fig. D – CADEIRA AUTO DE PERFIL

- R. Assento
- S. Guia de passagem da correia diagonal do cinto do automóvel (instalação Grupo 0+)
- T. Guia de passagem da correia diagonal do cinto do automóvel (instalação Grupo 1)

Fig. E – DETALHE DA BASE DA CADEIRA AUTO

- U. Barra de fixação dianteira
- V. Barra de fixação traseira

Fig. F – REDUTOR

- Z. Molas de pressão para fixação
- X. Bolsas

1.4 LIMITAÇÕES E REQUISITOS DE UTILIZAÇÃO RELATIVOS AO PRODUTO E AO BANCO DO AUTOMÓVEL

ATENÇÃO! Respeite escrupulosamente as seguintes limitações e requisitos de utilização relativos ao produto e ao banco do automóvel: caso contrário, a segurança será comprometida.

- Esta Cadeira auto está homologada exclusivamente para o transporte de crianças de peso compreendido entre 0 e 18 kg (desde o nascimento até aos 3 anos, aproximadamente).
- O banco do automóvel deve estar equipado com cinto de segurança com 3 pontos de fixação, estático ou com enrolador, homologado segundo o Regulamento UN/ECE N°16 ou outras normas equivalentes (Fig. 1).
- **ATENÇÃO!** Em caso de utilização em veículos equipados com cintos de segurança traseiros com airbag integrado (cintos de segurança insufláveis), a interação entre a parte insuflável do cinto do automóvel com este sistema de retenção para crianças pode provocar lesões graves ou a morte. Não instale este dispositivo de retenção para crianças utilizando um cinto de segurança insuflável.
- **ATENÇÃO!** Nunca instale a cadeira auto com um cinto de dois pontos de fixação (Fig. 2).
- A cadeira auto pode ser instalada no banco da frente, ao lado do condutor (verifique no código da estrada em que condições) ou em qualquer um dos bancos traseiros. Nunca instale esta Cadeira auto em bancos virados lateralmente ou posicionados no sentido inverso à marcha (Fig. 3).
- O produto destina-se exclusivamente a ser utilizado como Cadeira auto para automóvel e não para usar em casa.

2. INSTALAÇÃO NO AUTOMÓVEL

2.1 INSTALAÇÃO E DESINSTALAÇÃO DA BASE

Para instalar a base, proceda da seguinte forma:

1. Coloque a base no banco previamente escolhido e puxe o botão superior (A) situado por cima da base, o que permitirá abrir a porta tensora (B) utilizando o manipulo côncavo apropriado (Fig. 4)
2. Proceda à introdução apenas da parte ab-

dominal do cinto do automóvel através da passagem lateral (I) (Fig. 5) e da passagem central (J) (Fig. 6); em seguida, faça sair o cinto do automóvel pela passagem lateral (I) (Fig. 7) do lado oposto e engate-o no respetivo fecho.

ATENÇÃO! A correia diagonal do cinto do automóvel não deve ser inserida na base.

3. Feche a porta tensora (B), certificando-se de que o botão superior (A) recolhe completamente (Fig. 8)

ATENÇÃO! NUNCA passe o cinto do automóvel em posições diferentes das indicadas.

ATENÇÃO! Certifique-se sempre de que o cinto não está torcido e que a tensão está uniformemente distribuída.

ATENÇÃO! Assegure-se de que o engate foi corretamente realizado, confirmando que o sinalizador vermelho situado no botão (A) não está visível.

DESINSTALAÇÃO

Puxe o botão superior da base (A), que permite abrir a porta tensora (B) utilizando o manípulo côncavo apropriado (Fig. 4); em seguida, abra o cinto do automóvel e remova-o das respetivas guias de passagem do cinto de segurança.

2.2 INSTALAÇÃO DA CADEIRA AUTO NA BASE

INSTALAÇÃO PARA O GRUPO 0+ (0-13 kg)

ATENÇÃO! Quando utilizada para o Grupo 0+ (de 0 a 13 kg), proceda sempre à instalação no sentido inverso à marcha. Se o banco da frente do automóvel estiver equipado com airbag, desative-o antes de instalar a cadeira auto. Perigo de morte ou lesões graves.

ATENÇÃO! Os pontos através dos quais deve passar o cinto de segurança, para instalar a cadeira para o Gr. 0+ (0-13 kg), estão assinalados a AZUL.

ATENÇÃO! Nunca utilize a almofada redutora se a criança tiver um peso superior a 6 kg.

1. Engate a Cadeira auto na base (posicionada no sentido inverso à marcha); para efetuar a operação corretamente, introduza a barra de fixação dianteira (U) no encaixe de fixação traseiro da base (G) e introduza a barra

de fixação traseira (V) no encaixe de fixação dianteiro da base (H) até obter o engate completo (Fig. 9).

2. O engate da Cadeira auto é sinalizado pelo indicador (E) cuja cor muda para verde (Fig. 10).

ATENÇÃO! Verifique se a Cadeira auto está bem fixada na base, tentando levantá-la tanto à frente como atrás.

3. Através do manípulo de reclinación (D), regule a Cadeira auto na posição de reclinación máxima. (Fig. 11). Nesta condição, o indicador (C) está posicionado no n.º 4.

4. Estique ao máximo a correia diagonal do cinto de segurança, fazendo-a passar por trás do assento; em seguida, posicione-a por cima da respetiva guia (S) situada do mesmo lado do enrolador do cinto de segurança (Fig.12).

5. Para soltar a Cadeira auto da base, atue na alavanca de segurança de desengate e simultaneamente, puxe o manípulo de desengate da Cadeira auto (F) (Fig. 13).

2.3 UTILIZAÇÃO DO REDUTOR (0-6 kg)

Coloque a criança (máx. 6 kg) no redutor e introduza os botões (Z) nas respetivas ranhuras (Fig. 14).

Coloque as correias dos ombros e os protetores (M) sobre os ombros da criança e feche a fivela (O) (Fig. 15).

Podem retirar a criança da Cadeira auto com o redutor. Basta desengatar a fivela (Fig. 16) e introduzir as mãos nas respetivas bolsas (X), situadas por trás da nuca e sob a parte inferior da criança (Fig. 17A – 17B).

2.4 INSTALAÇÃO PARA O GRUPO 1 (9-18 kg)

ATENÇÃO! Quando utilizada para o Grupo 1 (de 9 a 18 kg), proceda sempre à instalação no sentido da marcha.

ATENÇÃO! Os pontos através dos quais deve passar o cinto de segurança para instalar a cadeira para o Grupo 1 (9-18 kg) estão assinalados a VERMELHO (T).

1. Engate a Cadeira auto na base (posicionada no sentido da marcha); para efetuar a operação corretamente, introduza a barra de fixação traseira (V) no encaixe de fixação traseiro da base (G) e, em seguida, introduza a barra de fixação dianteira (U) no encaixe de fixa-

ção dianteiro da base (H) até obter o engate completo (Fig. 18).

2. O engate da Cadeira auto é sinalizado pelo indicador (E) cuja cor muda para verde (Fig. 19).

ATENÇÃO! Verifique se a Cadeira auto está bem fixada na base, tentando levantá-la tanto à frente como atrás.

3. Estique ao máximo a correia diagonal do cinto de segurança e passe-o por dentro da respetiva guia (T) situada do mesmo lado do enrolador do cinto de segurança (Fig. 20).

4. Para desengatar a Cadeira auto da base, atue na alavanca de segurança de desengate da Cadeira auto (F) e, simultaneamente, puxe o manípulo de desengate da Cadeira auto (Fig. 21).

2.5 COLOCAÇÃO DO BEBÉ NA CADEIRA AUTO E REGULAÇÃO DA POSIÇÃO DOS CINTOS

ATENÇÃO! O cinto deve estar sempre adequado ao crescimento do bebé.

Para efetuar a regulação, proceda da seguinte forma:

- Pressione o botão de regulação da correia P e, simultaneamente, segure as 2 correias N da Cadeira auto abaixo dos protetores dos ombros e puxe-as na sua direção, de modo a aliviá-las. (Fig. 22)

- Desaperte o cinto de segurança, premindo o botão vermelho da fivela (O). (Fig. 23)

- Coloque as linguetas da fivela nas respetivas presilhas situadas na parte lateral do forro (Fig. 24A – 24B); desta forma, a colocação da criança torna-se mais fácil.

- Sente a criança na Cadeira auto.

ATENÇÃO! Certifique-se sempre de que a criança está sentada com o corpo bem apoiado no encosto da Cadeira auto e com a correia separadora de pernas posicionada corretamente.

- as correias e una as duas linguetas do fecho. (Fig. 25)

- Empurre com força as duas linguetas unidas entre si, no interior do fecho, até ouvir um “clique” (Fig. 26). Para garantir a sua segurança, as duas linguetas do fecho foram estudadas de forma a impedir que se consiga fixar apenas uma, ou uma de cada vez.

- Para esticar as correias da Cadeira auto, puxe a

correia de regulação (Q) das correias até estas aderirem bem ao corpo da criança. (Fig. 27)

ATENÇÃO! Todas as correias devem estar bem esticadas e aderentes ao corpo da criança mas não excessivamente. à altura dos ombros, deve ser possível introduzir um dedo entre a correia e o corpo da criança.

ATENÇÃO! Certifique-se de que as correias não estão torcidas.

2.6 REGULAÇÃO DA ALTURA DO APOIO DA CABEÇA

É possível regular a altura do apoio da cabeça para adaptar melhor a Cadeira auto à altura da criança. Uma boa regulação permite que:

- A cabeça esteja sempre bem amparada e protegida.

- Os cintos de segurança da Cadeira auto fiquem sempre corretamente colocados, isto é, à altura dos ombros. Com o anel apropriado (L) de regulação do apoio da cabeça e das correias situado na parte superior do encosto, é possível regular a altura do apoio da cabeça (Fig. 28) até à altura desejada.

3. OUTRAS OPERAÇÕES

3.1 RECLINAÇÃO

A Cadeira auto pode ser reclinada em 4 posições diferentes, acionando o manípulo de reclinção (D) presente na base.

3.2 LIMPEZA E MANUTENÇÃO

O forro da Cadeira auto é completamente removível e lavável à mão ou na máquina a 30°C. Para a lavagem, siga as instruções que constam da etiqueta do forro e que podem incluir os seguintes símbolos de lavagem:



Lavar na máquina a 30°C



Não utilizar lixívia



Não secar na máquina



Não passar a ferro



Não limpar a seco

Nunca utilize detergentes abrasivos ou solventes

tes. Não centrifugue o forro e deixe-o secar sem torcer. Para retirar os vários componentes do forro da estrutura da Cadeira auto, proceda da seguinte forma:

1. Solte a aba do encosto do assento (Fig. 29)
2. Retire todas as linguetas inseridas nas respetivas ranhuras do assento (Fig. 30A -30B - 30C)
3. Retire o apoio da cabeça começando por cima (Fig. 31); conclua a operação retirando a parte inferior da aba (Fig. 32)

LIMPEZA DOS COMPONENTES DE PLÁSTICO E DE METAL

Para a limpeza dos componentes em plástico ou em metal pintado, utilize apenas um pano húmido. Nunca utilize detergentes abrasivos ou solventes.

As partes móveis da cadeira auto não devem, de modo algum, ser lubrificadas.

CONTROLO DA INTEGRIDADE DOS COMPONENTES

É aconselhável verificar regularmente a integridade e o estado de desgaste dos seguintes componentes:

- **Forro:** certifique-se de que não estão a desfazer-se nem a sair para fora do revestimento, partes do enchimento. Verifique o estado das costuras, que devem estar sempre intactas.
- **Cinto:** verifique se o material têxtil está a desfazer-se e se há uma evidente redução da espessura na zona da correia reguladora, na correia separadora de pernas, nas correias dos ombros e na zona da placa de regulação das mesmas.
- **Plásticos:** verifique o estado de desgaste de todos os componentes em plástico, que não devem apresentar sinais evidentes de deterioração nem perda de cor.

ATENÇÃO! Se a Cadeira auto estiver deformada ou muito desgastada deve ser substituída, pois poderá ter perdido as características originais de segurança.

CONSERVAÇÃO DO PRODUTO

Quando não está instalada no automóvel, é aconselhável conservar a cadeira auto num local seco, longe de fontes de calor e ao abrigo

do pó, da humidade e da luz solar direta.

ELIMINAÇÃO DO PRODUTO

Atingido o limite de utilização previsto para a Cadeira auto, deixe de a usar e coloque-a no lixo. Por respeito ao meio ambiente, separe os diferentes tipos de resíduos de acordo com a legislação vigente no seu País.

GARANTIA

O produto dispõe de garantia contra qualquer defeito de conformidade, verificado em condições normais de uso, de acordo com o disposto nas instruções de uso.

A garantia não poderá portanto aplicar-se relativamente a danos no produto provocados por utilização imprópria, desgaste ou acidente. O prazo de validade da garantia sobre defeitos de conformidade remete-se para as disposições específicas das normas nacionais aplicáveis no país de aquisição, se existentes.



GEBRUIKSAANWIJZING

Zeasy (0-18 kg)

GEBRUIKSAANWIJZING

1. INLEIDING
- 1.1 WAARSCHUWINGEN
- 1.2 KENMERKEN VAN HET PRODUCT
- 1.3 BESCHRIJVING VAN DE ONDERDELEN
- 1.4 BEPERKINGEN EN GEBRUIKSVEREISTEN VAN HET ARTIKEL EN DE AUTOZITTING
2. INSTALLATIE IN DE AUTO
- 2.1 INSTALLATIE VAN DE BASIS
- 2.2 INSTALLATIE VOOR GROEP 0+ (0-13 kg) POSITIE TEGEN DE RIJRICHTING IN
- 2.3 GEBRUIK VAN VERKLEINKUSSEN (0-6 kg)
- 2.4 INSTALLATIE VOOR GROEP 1 (9-18 kg) POSITIE IN DE RIJRICHTING
- 2.5 HET KIND IN HET AUTOSTOELTJE ZETTEN EN DE POSITIE VAN DE GORDELS AFSTELLEN
- 2.6 DE HOOGTE VAN DE HOOFDSTEUN INSTELLEN
3. VERDERE HANDELINGEN
- 3.1 KANTELEN
- 3.2 REINIGING EN ONDERHOUD

ZEER BELANGRIJK: METEEN LEZEN

1.1 WAARSCHUWINGEN

- Volg de instructies voor de montage en de installatie van het artikel nauwgezet. Laat niemand het artikel gebruiken zonder eerst de instructies te hebben gelezen.
- Bewaar deze handleiding voor eventuele latere raadpleging.
- Ieder land heeft andere wetten en voorschriften betreffende een veilig vervoer van kinderen in de auto. Het is daarom aangeraden voor meer informatie contact op te nemen met de plaatselijke autoriteiten.
- **WAARSCHUWING!** Volgens de statistieken over ongelukken is de achterbank van het voertuig veiliger dan de voorzetels; daarom wordt aangeraden het autostoeltje op de achterbank te installeren. De veiligste zetel is de middelste achterzetel, indien deze is uitgerust met een driepuntsgordel.
- **WAARSCHUWING!** ERNSTIG GEVAAR! Gebruik dit autostoeltje bij Groep 0+ (0-13 kg)

nooit op een voorzitting uitgerust met een frontale airbag. Het stoeltje kan alleen op een voorzitting tegen de rijrichting in worden geïnstalleerd als de frontale airbag is uitgeschakeld: controleer bij de autofabrikant, of in de gebruiksaanwijzing van de auto, of de airbag kan worden uitgeschakeld.

- Het wordt aanbevolen alle inzittenden te informeren over hoe het kind in geval van nood kan worden losgekoppeld.
- Als voor Groep 1 (9-18 kg) de autostoel op de voorzetel in de rijrichting met ingeschakelde airbag gezet is, wordt voor een grotere veiligheid aangeraden de zetel zover mogelijk naar achteren te zetten, voor zover de aanwezigheid van andere passagiers op de achterbank dit toestaat.
- Gebruik dit autostoeltje nooit op zittingen die zijdelings of tegen de rijrichting in gedraaid zijn.
- Plaats het autostoeltje alleen op zittingen die correct aan de structuur van de auto zijn bevestigd en die in de rijrichting staan. Kijk goed uit dat inklapbare of draaiende autozetels stevig vastzitten, omdat deze bij een ongeluk een gevaar kunnen inhouden.
- Let erop hoe het autostoeltje in de auto wordt geïnstalleerd om te voorkomen dat een mobiele zetel of het portier stoort.
- Bevestig het autostoeltje nooit op een autozetel uitgerust met enkel een buikgordel (tweepuntsgordel).
- Geen enkel autostoeltje kan de absolute veiligheid van het kind in geval van een ongeluk garanderen, maar het gebruik van dit artikel vermindert het gevaar voor ernstig letsel of de dood.
- Het gevaar voor ernstig letsel van het kind, en niet alleen bij een ongeluk, maar ook in andere omstandigheden (bijv. bij hard remmen, enz.) wordt groter als de aanwijzingen die in deze handleiding worden beschreven niet nauwgezet in acht worden genomen: controleer altijd dat het autostoeltje correct aan de zitting is bevestigd.
- Indien het autostoeltje beschadigd, vervormd of ernstig versleten mocht zijn, moet het worden vervangen. Het kan zijn oorspronkelijke veiligheidskenmerken hebben verloren.



- Wijzig niets aan het artikel en voeg er niets aan toe zonder toestemming van de fabrikant.
- Breng geen niet door de fabrikant geleverde accessoires, reserveonderdelen of onderdelen aan.
- Laat het kind nooit en om geen enkele reden zonder toezicht in het autostoeltje achter.
- Laat het autostoeltje nooit onbevestigd op de autozitting. Het kan tegen andere passagiers stoten en deze verwonden.
- Zet niets, behalve een goedgekeurd accessoire voor het artikel, tussen de autozitting en het autostoeltje, of tussen het autostoeltje en het kind: in geval van een ongeluk kan het dan gebeuren dat het autostoeltje niet goed functioneert.
- Als de auto in de rechtstreekse zon wordt achtergelaten, wordt aangeraden het autostoeltje te bedekken.
- Ook na een niet ernstig ongeluk kan het autostoeltje schade opgelopen hebben, die echter niet altijd met het blote oog zichtbaar is: het moet daarom worden vervangen.
- Gebruik geen tweedehands autostoeltjes: deze kunnen voor het blote oog onzichtbare structurele schade hebben opgelopen, die zodanig is dat de veiligheid van het artikel niet langer gewaarborgd wordt.
- De firma Artsana wijst elke vorm van aansprakelijkheid af voor een oneigenlijk gebruik van het artikel.
- De hoes kan uitsluitend worden vervangen met een door de fabrikant goedgekeurde hoes, omdat deze integraal deel uitmaakt van het autostoeltje. Het autostoeltje mag nooit zonder hoes worden gebruikt, om de veiligheid van het kind niet in het gedrang te brengen.
- Controleer dat de band van de gordel niet verdraaid zit en voorkom dat deze of een gedeelte van het autostoeltje tussen de portieren komt of over scherpe punten wrijft. Als de gordel sneeën of rafels heeft, moet hij worden vervangen.
- Controleer of er geen voorwerpen of bagage, in het bijzonder op de hoedenplank, in het voertuig worden vervoerd, die niet zijn vastgezet of veilig zijn geplaatst: in geval van een ongeluk of bij hard remmen kunnen ze de

passagiers verwonden.

- Verzeker u ervan dat alle passagiers van het voertuig hun eigen veiligheidsgordel gebruiken, zowel voor de eigen veiligheid, als omdat zij tijdens de reis bij een ongeluk of bij hard remmen het kind kunnen verwonden.
- Stop vaak tijdens lange reizen. Een kind wordt het al gauw beu. Haal het kind om geen enkele reden uit het autostoeltje, terwijl de auto rijdt. Als het kind aandacht nodig heeft, moet u een veilige plek zoeken en stoppen.
- Te vroeg geboren kinderen, die zijn geboren vóór de 37ste week zwangerschap, kunnen gevaar lopen in het autostoeltje. Deze baby's kunnen ademhalingsmoeilijkheden hebben, terwijl ze in het autostoeltje zitten. We raden u dus aan u tot uw arts of het ziekenhuispersoneel te wenden, zodat uw kind kan worden beoordeeld en het geschikte autostoeltje kan worden aangeraden, voordat u uit het ziekenhuis komt.

1.2 KENMERKEN VAN HET PRODUCT

- Dit autostoeltje is met inachtneming van de Europese voorschriften ECE R44/04 goedgekeurd voor "Groep 0+/-1", voor het vervoer van kinderen vanaf de geboorte tot 18 kg lichaamsgewicht (ongeveer van 0 tot 3 jaar).
- De goedkeuring is van het "Universeel" type, dus kan de autostoel in elke model auto worden gebruikt. WAARSCHUWING! "Universeel" betekent dat het compatibel is met de meeste, maar niet met alle autozetels.

BELANGRIJKE MEDEDELINGEN

1. Dit is een "Universeel" kinderbeveiligingssysteem, dat goedgekeurd is volgens de Voorschriften ECE R44/04 en compatibel is met de meeste, maar niet alle, autozittingen.
2. De perfecte compatibiliteit is eenvoudiger te verkrijgen indien de fabrikant van het voertuig in de handleiding ervan verklaart dat het voertuig geschikt is om er "universeel" kinderbeveiligingssystemen voor kinderen van deze leeftijdsgroep in te installeren.
3. Dit kinderbeveiligingssysteem is als "Universeel" geclassificeerd volgens goedkeuringscriteria die strenger zijn ten opzichte van vorige modellen die niet met deze mededeling



zijn uitgerust.

- Geschikt om te worden gebruikt in voertuigen met vaste of oprolbare driepuntsgordel, die goedgekeurd is volgens de Voorschriften UN/ECE Nr.16 of andere gelijkwaardige normen.
- Neem in geval van twijfel contact op met de fabrikant van het kinderbeveiligingssysteem of met de dealer.

1.3 BESCHRIJVING VAN DE ONDERDELEN

Fig. A – GESLOTEN BASIS

- A. Bovenste knop van basis
- B. Luikje van spanner
- C. Indicatoren van schuine stand R en L
- D. Greep voor kantelen
- E. Signalering van bevestiging stoeltje
- F. Greep voor losmaken van stoeltje met veiligheidshendel
- G. Ligging van achterste bevestiging
- H. Ligging van voorste bevestiging

Fig. B – OPEN BASIS

- I. Lussen voor gordel R en L
- J. Centrale lus voor gordel

Fig. C – VOORAANZICHT VAN STOELTJE

- K. Hoes
- L. Verstelring van de hoofdsteun/gordels
- M. Schouderriemen
- N. Gordels van het autostoeltje
- O. Gesp
- P. Verstelknop van de gordels
- Q. Verstelband van de gordels

Fig. D – ZIJAAANZICHT VAN STOELTJE

- R. Zitting
- S. Geleider voor het diagonale gedeelte van de autogordel (installatie Gr 0+)
- T. Geleider voor het diagonale gedeelte van de autogordel (installatie Gr 1)

Fig. E – DETAIL ONDERKANT VAN STOELTJE

- U. Voorste bevestigingsstaaf
- V. Achterste bevestigingsstaaf

Fig. F – VERKLEINKUSSEN

- Z. Bevestigingsknopen
- X. Zakken

1.4 BEPERKINGEN EN GEBRUIKSVEREISTEN VAN HET ARTIKEL EN DE AUTOZITTING

WAARSCHUWING! Neem de volgende beperkingen en gebruiksvereisten betreffende het artikel en de autozitting nauwgezet in acht: anders is de veiligheid niet verzekerd.

- Dit autostoeltje is enkel goedgekeurd voor gebruik voor kinderen met een gewicht tussen 0 en 18 kg (vanaf de geboorte tot ongeveer 3 jaar).

- De autozetel dient uitgerust te zijn met een vaste of oprolbare driepuntsgordel, die goedgekeurd is volgens de Voorschriften UN/ECE Nr. 16 of andere gelijkwaardige standaarden (Fig. 1).

- WAARSCHUWING!** Bij gebruik in voertuigen die op de achterbank zijn uitgerust met veiligheidsgordels met ingebouwde airbags (opblaasbare gordels), kan het contact tussen het opblaasbare gedeelte van de riem en het kinderzitje leiden tot ernstig letsel of de dood. Installeer dit kinderzitje niet in een voertuig met opblaasbare veiligheidsgordels.

- WAARSCHUWING!** Installeer het autostoeltje nooit met de tweepuntsgordel van de auto (Fig. 2).

- Het autostoeltje kan voorin op de passagierszitplaats worden aangebracht, of op één van de achterzittingen. Gebruik dit autostoeltje nooit op zetels die zijdelings staan of tegen de rijrichting in (Fig. 3).

- Het artikel is uitsluitend bestemd om te worden gebruikt als autostoel en niet voor gebruik in huis.

2. INSTALLATIE IN DE AUTO

2.1 INSTALLATIE EN DEÏNSTALLATIE VAN DE BASIS INSTALLEREN

Ga als volgt te werk om de basis te installeren:

- Plaats de basis op de gewenste autozetel, trek aan de bovenste knop (A) bovenop de basis, dat zorgt ervoor dat u het luikje (B) kunt openen met de speciale gepleufde greep (Fig. 4)

- Duw het buikgedeelte van de driepuntsgordel van de auto door de gordellus (I) (Fig. 5) en de centrale gordellus (J) (Fig. 6), trek vervolgens de gordel uit de tegenovergestelde

gordellus (I) (Fig. 7) en maak de autogordel vast.

WAARSCHUWING! Het diagonale gedeelte van de driepuntsgordel mag niet in de basis ingebracht worden.

3. Sluit het luikje van de spanner (B) en controleer of de bovenste knop (A) volledig ingetrokken is (Fig. 8)

WAARSCHUWING! Laat de autogordel NOOIT op andere plaatsen lopen dan de aangeduide.

WAARSCHUWING! Controleer altijd of de gordel gelijkmatig over alle punten is verdeeld en niet verdraaid zit.

WAARSCHUWING! Verzeker u ervan dat de bevestiging correct is uitgevoerd en controleer of de rode signalering op de knop (A) niet zichtbaar is.

DEÏNSTALLATIE

Trek aan de bovenste knop van de basis (A), dat zorgt ervoor dat u het luikje van de spanner (B) kunt openen met de speciale gegleufde greep (Fig. 4), maak de driepuntsgordel van de auto los en verwijder hem uit de speciale gordelgeleiders.

2.2 INSTALLATIE VAN HET STOELTJE OP DE BASIS

INSTALLATIE VOOR GROEP 0+ (0-13 kg)

WAARSCHUWING! Als het wordt gebruikt voor Gr. 0+ (van 0 tot 13 kg), installeert u het altijd tegen de rijrichting in. Als de voorzitting van de auto met een airbag is uitgerust, schakelt u de airbag uit voordat u het autostoeltje installeert. Levensgevaar of gevaar voor ernstig letsel.

WAARSCHUWING! De punten waar de gordels voor de installatie voor Gr. 0+ (0-13 kg) doorgehaald moeten worden, zijn BLAUW aangegeven.

WAARSCHUWING! Gebruik het verkleinkussen nooit als het kind meer dan 6 kg weegt.

1. Bevestig het stoeltje aan de basis (tegen de rijrichting in), ga als volgt te werk om de handeling correct uit te voeren: duw de voorste bevestigingsstaaf (U) in de achterste bevestigingszitting van de basis (G), steek vervolgens de achterste bevestigingsstaaf (V) in de voorste bevestigingszitting van de basis (H)

zodat het stoeltje volledig vastzit (Fig. 9).

2. Als het stoeltje bevestigd is, wordt dit gemeld door de indicator (E) die groen wordt (Fig. 10).

WAARSCHUWING! Controleer of het autostoeltje goed aan de basis vastzit, door te proberen het zowel aan de voor- als de achterkant op te tillen.

3. Zet met de kantelgreep (D) het stoeltje in de laagste schuine stand. (Fig. 11). In deze stand staat de indicator (C) op nr. 4.

4. Span het diagonale gedeelte van de gordel zo veel mogelijk, doe hem achter de zitting lopen, plaats hem vervolgens op de daarvoor bedoelde geleider (S) aan dezelfde zijde als het oprolsysteem van de gordel (Fig.12).

5. Om het stoeltje los te maken van de basis gebruikt u de veiligheidshendel voor het losmaken van het stoeltje en trekt u tegelijkertijd aan de ontgrendelgreep van het stoeltje (F) (Fig. 13).

2.3 GEBRUIK VAN VERKLEINKUSSEN (0-6 kg)

Plaats het kind (max. 6 kg) op het verkleinkussen, steek de knopen (Z) in hun knoopsgaten (Fig. 14). Plaats de schouderriemen (M) op de schouders van het kind en sluit de gesp (O) (Fig. 15).

U kunt het kind samen met het verkleinkussen uit het stoeltje halen. U dient slechts de gesp (Fig. 16) los te maken en uw handen in de zakken (X) achter de nek en onder de bips van het kind te steken (Fig. 17A – 17B).

2.4 INSTALLATIE VOOR GROEP 1 (9-18 kg)

WAARSCHUWING! Als het wordt gebruikt voor Gr. 1 (van 9 tot 18 kg), installeert u het altijd in de rijrichting .

WAARSCHUWING! De punten waar de gordel voor de installatie voor Gr. 1 (9-18 kg) doorgehaald moeten worden, zijn ROOD (T) aangegeven.

1. Bevestig het stoeltje aan de basis (in de rijrichting), ga als volgt te werk om de handeling correct uit te voeren: duw de achterste bevestigingsstaaf (V) in de achterste bevestigingszitting van de basis (G), steek vervolgens de voorste bevestigingsstaaf (U) in de voorste bevestigingszitting van de basis (H) zodat het stoeltje volledig vastzit (Fig. 18).



2. Als het stoeltje bevestigd is, wordt dit gemeld door de indicator (E) die groen wordt (Fig. 19).

WAARSCHUWING! Controleer of het autostoeltje goed aan de basis vastzit, door te proberen het zowel aan de voor- als de achterkant op te tillen.

3. Span het diagonale gedeelte van de gordel zo veel mogelijk en doe hem door de daarvoor bedoelde geleider (T) aan dezelfde zijde als het oprolsysteem van de gordel lopen (Fig.20).

4. Om het stoeltje los te maken van de basis gebruikt u de veiligheidshendel voor het losmaken van het stoeltje (F) en trekt u tegelijkertijd aan de ontgrendelgreep van het stoeltje (Fig. 21).

2.5 HET KIND IN HET AUTOSTOELTJE ZETTEN EN DE POSITIE VAN DE GORDELS AFSTELLEN

WAARSCHUWING! De gordels moeten altijd aan de groei van het kind worden aangepast.

Ga als volgt te werk om de afstelling uit te voeren:

- Druk op de verstelknop van de gordels P en pak tegelijkertijd de twee gordels N van het autostoeltje onder de schouderriemen vast en trek ze naar u toe, om ze los te maken. (Fig. 22).
- Maak de veiligheidsgordel los, door op de rode knop van de gesp (O) te drukken. (Fig. 23).
- Plaats de gespontogen in de daarvoor bedoelde lussen aan de zijkanen van de hoes (Fig. 24A – 24B); dat vergemakkelijkt het plaatsen van het kind.
- Plaat het kind in het stoeltje.

WAARSCHUWING! Zorg er altijd voor dat het kind goed tegen de rugleuning van het stoeltje leunt en dat het tussenbeenstuk correct geplaatst is.

- Neem de gordels vast en leg de twee gespontogen samen. (Fig. 25).
- Duw de twee gespontogen samen in de gesp tot u een duidelijke "klik" hoort (Fig. 26). Om de veiligheid te garanderen zijn de twee gespontogen zo ontworpen dat voorkomen wordt dat een enkele gespontog of een gespontog per keer loskomt.
- Om de gordels van het autostoeltje aan te spannen trekt u aan de verstelband Q van de

gordels tot ze goed op het kinderlichaam aansluiten. (Fig. 27).

WAARSCHUWING! De gordels moeten goed gespannen zijn en op het kind aansluiten, maar niet te strak zitten: ter hoogte van de schouders moet er een vinger tussen de gordel en het kind kunnen worden gestoken.

WAARSCHUWING! Controleer of de gordels niet verdraaid zitten.

2.6 DE HOOGTE VAN DE HOOFDSTEUN INSTELLEN

De hoofdsteun kan afgesteld worden om de autostoel beter aan te passen aan de grootte van het kind. Bij een optimale afstelling:

- is het hoofd altijd goed gesteund en beschermd.
- bevinden de veiligheidsgordels van de autostoel zich altijd op de goede hoogte, dat wil zeggen, die van de schouders. Met de speciale verstelring (L) van hoofdsteun en gordels op de rugleuning kunt u de hoogte van de hoofdsteun van de autostoel regelen (Fig. 28) tot de gewenste hoogte wordt bereikt.

3. VERDERE HANDELINGEN

3.1 KANTELEN

Het autostoeltje kan in 4 verschillende standen gekanteld worden, met gebruik van de kantelgreep (D) op de basis.

3.2 REINIGING EN ONDERHOUD

De hoes van de autostoel is volledig verwijderbaar en kan met de hand of op 30°C in de wasmachine worden gewassen. Volg bij het wassen de instructies op het etiket van de bekleding, waar de volgende wassymbolen op staan:



Op 30°C in de wasmachine wassen



Niet bleken



Niet in de drooger drogen



Niet strijken



Niet chemisch laten reinigen

Gebruik nooit schuur- of oplosmiddelen. Cen-





trifugeer de hoes niet en hang ze op zonder ze uit te wringen. Om de verschillende onderdelen van de stoffen hoes van het frame van de autostoel te verwijderen, handelt u als volgt:

1. Maak de stoflap los van de rugleuning van de rugleuning van de zitting (Fig. 29)
2. Trek alle strookjes uit die in de speciale spleten van de zitting zitten (Fig. 30A -30B – 30C)
3. Verwijder de hoofdsteun en begin bovenaan (Fig. 31); trek het onderste gedeelte van de stoflap weg om de handeling te voltooien (Fig. 32)

DE PLASTIC EN METALEN ONDERDELEN REINIGEN

Gebruik alleen een vochtige doek om de plastic of gelakte metalen delen te reinigen. Gebruik nooit schuur- of oplosmiddelen.

De bewegende delen van het autostoeltje mogen op geen enkele wijze worden gesmeerd.

CONTROLE OF DE ONDERDELEN INTACT ZIJN

Het wordt aanbevolen de volgende onderdelen regelmatig op beschadiging en slijtage te controleren:

- **Hoes:** controleer of de vulling niet uitpuilt en of er geen delen loszitten. Controleer de staat van de naden die altijd intact moeten zijn.
- **Gordels** controleer of de stof niet rafelt of duidelijk dun is geworden ter hoogte van de verstelband, het tussenbeenstuk, de schouderbeschermstukken en het gebied van de afstelplaat van de gordels.
- **Kunststof delen:** controleer de slijtagestaat van alle plastic delen, die geen duidelijke beschadigingen mogen hebben of verkleurd mogen zijn.

WAARSCHUWING! Indien het autostoeltje beschadigd, vervormd of ernstig versleten mocht zijn, moet het worden vervangen: het kan de oorspronkelijke veiligheidskenmerken hebben verloren.

HET ARTIKEL OPBERGEN

Als het niet in de auto geïnstalleerd is, wordt aangeraden het autostoeltje op een droge plaats, uit de buurt van warmtebronnen en beschermd tegen stof, vocht en rechtstreeks

zonlicht te bewaren.

HET ARTIKEL AFDANKEN

Als de voorziene gebruiksgrens van het autostoeltje is bereikt, gebruikt u het niet meer en zet u het bij het afval. Uit respect voor het milieu scheidt u de verschillende soorten afval volgens wat door de geldende voorschriften in uw land is voorgeschreven.

GARANTIE

Het artikel valt onder garantie tegen elke non-conformiteit binnen de normale gebruiksomstandigheden zoals voorzien in de gebruiksaanwijzingen.

De garantie is dus niet geldig in geval van schade veroorzaakt door oneigenlijk gebruik, slijtage of toevallige gebeurtenissen.

Voor de duur van de garantie inzake non-conformiteit verwijzen we naar de specifieke richtlijnen en de nationale normen die van toepassing zijn in het land van aankoop, indien deze voorzien zijn.



CZ NÁVOD K POUŽITÍ

Zeasy (0-18 kg)

NÁVOD K POUŽITÍ

1. ÚVOD

- 1.1 UPOZORNĚNÍ
- 1.2 VLASTNOSTI VÝROBKU
- 1.3 POPIS SOUČÁSTÍ
- 1.4 OMEZENÍ PŘI POUŽÍVÁNÍ VÝROBKU A POŽADAVKY NA SEDADLO VOZIDLA
2. UPEVNĚNÍ DO VOZIDLA
- 2.1 INSTALACE ZÁKLADNY
- 2.2 INSTALACE SKUPINY 0+ (0-13 kg) POLOHA PROTI SMĚRU JÍZDY
- 2.3 POUŽITÍ PŘÍDAVNÉHO POLSTROVÁNÍ (0-6 kg)
- 2.4 INSTALACE SKUPINY 1 (9-18 kg) POLOHA VE SMĚRU JÍZDY
- 2.5 USAZENÍ DÍTĚTE DO AUTOSEDAČKY A ÚPRAVA POLOHY BEZPEČNOSTNÍCH PÁSŮ
- 2.6 NASTAVENÍ VÝŠKY OPĚRKY HLAVY
3. DALŠÍ ÚKONY
- 3.1 NAKLONĚNÍ
- 3.2 ČIŠTĚNÍ A ÚDRŽBA

VELMI DŮLEŽITÉ: PŘEČTĚTE SI POZORNĚ PŘILOŽENÉ POKYNY PRO POUŽITÍ!

1.1 UPOZORNĚNÍ

- Při montáži a připevnění výrobku přesně dodržujte návod k použití. Nedovolte, aby kdokoliv používal výrobek, pokud se předtím neseznámil s tímto návodem!
- Návod uschovejte pro případné budoucí použití.
- V jednotlivých státech platí různé vyhlášky a bezpečnostní předpisy vztahující se na přepravu dětí v automobilu. Proto je vhodné se obrátit na místní orgány ohledně podrobnějších informací.
- **UPOZORNĚNÍ!** Ze statistik dopravních nehod vyplývá, že zadní sedadla vozidla jsou bezpečnější než přední; doporučujeme proto připevnit autosedačku na zadní sedadlo. Nejbezpečnější je prostřední zadní sedadlo, pokud je vybaveno třibodovým pásem.
- **UPOZORNĚNÍ!** VELMI NEBEZPEČNÉ! Pro skupinu 0+ (0-13 kg): Nikdy nepoužívejte tuto autosedačku na předním sedadle, pokud je vybaveno airbagem. Autosedačku je možné

připevnit na přední sedadlo proti směru jízdy, pouze pokud je airbag deaktivován: informujte se o možnosti deaktivace airbagu přímo u výrobce nebo v návodu k použití vozidla.

- Doporučujeme, aby všichni spolucestující byli obeznámeni se způsobem odepnutí pásů a uvolnění dítěte ze sedačky v případě nouze.
- Ve skupině 1 (9-18 kg) bude-li autosedačka připevněna na přední sedadlo ve směru jízdy s aktivovaným čelním airbagem, doporučuje se pro větší bezpečnost posunout sedadlo co nejvíce dozadu, s ohledem na přítomnost ostatních cestujících na zadním sedadle.
- Nikdy nepřipevňujte autosedačku na sedadlo otočená do boku nebo proti směru jízdy.
- Připevňte autosedačku pouze na sedadla správně upevněná ke konstrukci vozidla a otočená ve směru jízdy. Velkou pozornost věnujte sklápěcím či otočným sedadlům, zkontrolujte, zda jsou správně ukotvená, v případě nehody by mohla představovat nebezpečí.
- Při upevňování autosedačky do vozidla postupujte se zvýšenou obezřetností a dbejte, aby se nemohla dostat do kontaktu s předním sedadlem nebo dveřmi vozidla.
- Nikdy nepřipevňujte autosedačku na sedadlo, které je vybaveno pouze břišním pásem (dvoubodovým bezpečnostním pásem).
- Žádná autosedačka nezaručí úplnou bezpečnost dítěte v případě nehody, ale její použití sníží riziko zranění nebo smrti dítěte.
- Riziko vážného zranění dítěte se zvyšuje nejen v případě nehody, ale i v jiných situacích (např. prudké zabrzdění), pokud nejsou přesně dodržovány pokyny uvedené v tomto návodu k použití: vždy zkontrolujte, zda je autosedačka správně připevněna k sedadlu.
- Pokud je autosedačka poškozená, deformovaná, velmi opotřebovaná, nebo pokud jí dokonce nějaká část chybí, musí být vyměněna, protože už nemusí splňovat původní požadavky na bezpečnost.
- Na výrobku nesmí být provedena žádná úprava nebo změna bez předchozího souhlasu výrobce.
- Nepoužívejte doplňky, náhradní díly nebo části, které nejsou dodávány výrobcem.
- Za žádných okolností nikdy nenechávejte dítě v autosedačce bez dozoru.

- Nikdy nenechávejte autosedačku na sedadle vozidla neupevněnou, mohla by při nárazu zranit spolucestující.
- Nepoužívejte žádný předmět, pokud není schválen výrobcem jako doplněk, ať už mezi sedadlem vozidla a autosedačkou, nebo mezi autosedačkou a dítětem: v případě nehody by autosedačka nemusela být plně funkční.
- Pokud necháte auto dlouho stát na přímém slunci, doporučujeme autosedačku přikrýt.
- I při malé dopravní nehodě může dojít k poškození struktury autosedačky, i když nepoznatelnému pouhým okem: je proto nutné ji vyměnit.
- Nepoužívejte autosedačku zakoupenou v bazarech nebo z druhé ruky: struktura autosedačky může být poškozena, přičemž závada nemusí být viditelná pouhým okem, ale může snížit bezpečnost výrobku.
- Společnost Artsana nenese žádnou odpovědnost za nesprávné používání výrobku.
- Potah může být nahrazen pouze potahem schváleným výrobcem, neboť je nedílnou součástí autosedačky. Autosedačka nesmí být nikdy používána bez potahu, aby nebyla ohrožena bezpečnost dítěte.
- Zkontrolujte, zda není popruh pásu překroucený, a zabraňte tomu, aby se popruh či části autosedačky mohly přivíit ve dveřích vozidla nebo se třely o ostré hrany. Pokud je pás natržený nebo se páře, je nutné jej vyměnit.
- Zkontrolujte, zda nevezete ve vozidle volně ležící nebo špatně upevněné předměty a zavazadla, a to zvláště na zadní odkládací desce. V případě nehody nebo prudkého zabrzdění by mohly zranit spolucestující.
- Ujistěte se, zda mají všichni spolucestující zapnutý bezpečnostní pás, a to jak pro jejich vlastní bezpečnost, tak i proto, že by v případě nehody nebo prudkého zabrzdění mohli zranit vaše dítě.
- Během dlouhých cest dělejte časté zastávky. Dítě se velmi snadno unaví. Z žádného důvodu neodpínejte dítě z autosedačky, pokud je vozidlo v pohybu. Jestliže dítě vyžaduje vaši pozornost, najděte vhodné místo k zastavení a zastavte.
- Pro děti narozené předčasně před 37. týdnem těhotenství může být autosedačka nebez-

pečná. Tyto děti, pokud jsou usazeny v autosedačce, mohou mít problémy s dýcháním. Doporučujeme proto obrátit se na vašeho lékaře nebo na personál porodnice, který po zhodnocení stavu vašeho dítěte, vám před odjezdem z porodnice může doporučit vhodný druh autosedačky.

1.2 VLASTNOSTI VÝROBKU

- Tato autosedačka je homologována pro "Skupinu 0+/1", pro přepravu dětí v autě od narození do 18 kg váhy (od narození do zhruba 3 let), podle evropské normy ECE R44/04.
- Homologace je "Univerzálního" typu, autosedačka tedy může být používána v jakémkoli modelu automobilu. **UPOZORNĚNÍ!** „Univerzální“ znamená, že je kompatibilní s většinou, avšak ne se všemi sedadly automobilů.

DŮLEŽITÉ UPOZORNĚNÍ

1. Jedná se o „univerzální“ dětské zádržné zařízení, které bylo schváleno podle evropské normy ECE R44/04 a je použitelné na většině sedadel, i když ne na všech.
2. Autosedačka je plně kompatibilní, pokud výrobce v příručce k vozidlu uvádí, že se pro dané vozidlo předpokládá použití dětských zádržných zařízení univerzálního typu pro danou věkovou kategorii.
3. Tato autosedačka byla klasifikována jako „univerzální“, protože vyhovuje přísnějším požadavkům pro homologaci oproti předcházejícím modelům, které takto označeny nejsou.
4. Je vhodná pro použití ve vozidlech vybavených tříbodovými bezpečnostními pásy, pevnými nebo s automatickým navíjením, které byly schváleny podle ustanovení normy UN/ECE č. 16 nebo jiných podobných norem.
5. V případě jakýchkoliv pochybností se obraťte na výrobce zádržného zařízení nebo na příslušnou prodejnu.

1.3 POPIS SOUČÁSTÍ

Obr. A – ZAVŘENÁ ZÁKLADNA

- A. Horní tlačítko základny
- B. Dvířka napínačku
- C. Označení naklonění PR a LV
- D. Rukojet pro naklonění autosedačky
- E. Označení připojení autosedačky



- F. Rukojeť pro odpojení autosedačky bezpečnostní pákou
- G. Umístění zadního připojení
- H. Umístění předního připojení

Obr. B – OTEVŘENÁ ZÁKLADNA

- I. PR a LV průchod pásu
- J. Prostřední průchod pásu

Obr. C – POHLED ZPŘEDU NA AUTOSEDAČKU

- K. Potah
- L. Kolečko pro nastavení opěrky hlavy/pásů
- M. Ramenní popruhy
- N. Pásky autosedačky
- O. Přezka
- P. Tlačítko na úpravu délky pásů
- Q. Popruh na úpravu délky pásů

Obr. D – POHLED Z BOKU NA AUTOSEDAČKU

- R. Sedák
- S. Vodítko průchodu diagonální části pásu vozidla (instalace Sk 0+)
- T. Vodítko průchodu diagonální části pásu vozidla (instalace Sk 1)

Obr. E – POHLED NA SPODNÍ ČÁST AUTOSEDAČKY

- U. Přední upevňovací lišta
- V. Zadní upevňovací lišta

Obr. F – PŘÍDAVNÉ POLSTROVÁNÍ

- Z. Upevňovací knoflíky
- X. Kapsy

1.4 OMEZENÍ PŘI POUŽÍVÁNÍ VÝROBKU A POŽADAVKY NA SEDADLO VOZIDLA

UPOZORNĚNÍ! Striktně dodržujte následující omezení a požadavky týkající se používání výrobku a sedadla vozidla: v opačném případě není zaručena plná bezpečnost!

- Tato autosedačka je homologována výhradně pro přepravu dětí od 0 do 18 kg váhy (od narození do přibližně 3 let).
- Sedadlo vozidla musí být vybaveno třibodovým bezpečnostním pásem, pevným nebo s automatickým navijemím, který byl schválen podle dispozic normy UN/ECE č. 16 nebo jiných odpovídajících norem (Obr. 1).

• **UPOZORNĚNÍ!** V případě použití ve vozidlech vybavených zadními bezpečnostní pásky s integrovanými airbagy (nafukovací pásy), interakce nafukovací části bezpečnostního pásu vozidla s tímto dětským zádržným systémem může mít za následek vážné zranění nebo smrt. Neinstalujte tento dětský zádržný systém za použití nafukovacího bezpečnostního pásu.

• **UPOZORNĚNÍ!** Nikdy nepřipevňujte autosedačku na sedadlo vybavené pouze dvoubodovým bezpečnostním pásem (Obr. 2).

• Autosedačka může být připevněna na předním sedadle pro spolujezdcе nebo na jakémkoliv ze zadních sedadel. Nikdy nepřipevňujte autosedačku na sedadla, která jsou otočena bokem nebo proti směru jízdy (Obr. 3).

• Výrobek je určen pro použití výhradně jako autosedačka, a nikoli pro využití v domácím prostředí.

2. UPEVNĚNÍ DO VOZIDLA

2.1 MONTÁŽ A DEMONTÁŽ ZÁKLADNY MONTÁŽ

Při montáži základny postupujte následujícím způsobem:

1. Umístěte základnu na zvolené sedadlo, vytáhněte horní tlačítko (A) umístěné v horní části základny, což umožní otevření dveří (B) pomocí speciální vestavěné rukojeti (Obr. 4)
2. Protáhněte pouze břišní část 3-bodového pásu vozidla protažením (I) (Obr. 5) a prostředním protažením pásu (J) (Obr. 6), poté vytáhněte pás z opačného protažení pásu (I) (Obr. 7) a zapněte pás vozidla.

UPOZORNĚNÍ! Ujistěte se, že diagonální část 3-bodového pásu vozidla není vložena do základny.

3. Zavřete dvířka napínáku (B) a zkontrolujte, zda je horní tlačítko (A) zcela zasunuté (Obr. 8)

UPOZORNĚNÍ! NIKDY neprotahujte pás vozidla mimo uvedené místa.

UPOZORNĚNÍ! Vždy se ujistěte, že je pás stejnoměrně rozmístěný ve všech bodech a není zkroucený.

UPOZORNĚNÍ! Ujistěte se, že připevnění bylo provedeno správně a zkontrolujte, zda červené označení umístěné na tlačítku (A) není vidět.





DEMONTÁŽ

Vytáhněte horní tlačítko základny (A), což umožní otevřít dvířka napínáku (B) pomocí speciální zapuštěné rukojeti (Obr. 4). Nyní odepněte 3-bodový pás vozidla a vyjměte ho z příslušných vodiček.

2.2 MONTÁŽ AUTOSEDAČKY NA ZÁKLADNU MONTÁŽ SKUPINY 0+ (0-13 kg)

UPOZORNĚNÍ! Pokud používáte autosedačku ve Skupině 0+ (od 0 do 13 kg), musí být vždy připevněna proti směru jízdy. Pokud je přední sedadlo vozidla vybaveno airbagem, musíte jej deaktivovat, dříve než připevníte autosedačku. Hrozi nebezpečí smrti nebo vážného zranění.

UPOZORNĚNÍ! Místa, kterými musí být protažen pás při upevňování sedačky ve Skupině 0+ (0-13 kg), jsou označeny SVĚTLE MODŘE.

UPOZORNĚNÍ! Nikdy nepoužívejte přídavné polstrovaní, pokud dítě váží více než 6 kg.

1. Připevněte dětskou sedačku k základně (proti směru jízdy). Abyste autosedačku správně připevnili, vložte přední upevňovací lištu (U) do zadního připojení základny (G) a poté zasuňte zadní upevňovací lištu (V) do předního připojení základny (H), dokud se zcela nezahákne (Obr. 9).

2. Připevnění autosedačky bude zvýrazněno označením (E), které se zbarví zeleně (Obr. 10).

UPOZORNĚNÍ! Ověřte si, zda je autosedačka správně připevněna k základně a pokuste se ji zvednout v přední i zadní části.

3. Pomocí rukojeti pro naklonění (D) nastavte autosedačku na polohu maximálního naklonění. (Obr. 11). V tomto stavu je označení (C) umístěno na č. 4.

4. Napněte co nejvíce diagonální část pásu tak, že ho protáhnete za sedačkou. Poté ho umístěte nad odpovídající vodičko (S) umístěné na stejné straně navijáku pásu (Obr. 12).

5. Autosedačku ze základny odpojte pomocí bezpečnostní páky autosedačky a současným zatažením rukojeti k uvolnění autosedačky (F) (Obr. 13).

2.3 POUŽITÍ PŘÍDAVNÉHO POLSTROVÁNÍ (0-6 kg)

Umístěte dítě (max. 6 kg) do přídavného polstrovaní, zasuňte knoflíky (Z) do příslušných otvorů

(Obr. 14).

Umístěte ramenní popruhu (M) na ramena dítěte a zapněte přezku (O) (Obr. 15).

Dítě je možné vyjmout z dětské sedačky s přídavným polstrovaním. Stačí rozepnout přezku (Obr. 16) a vložit ruce do příslušných kapes (X) umístěných pod hlavičkou a pod hýžděmi dítěte (Obr. 17A - 17B).

2.4 MONTÁŽ SKUPINY 1 (9-18 kg)

UPOZORNĚNÍ! Pokud používáte autosedačku ve Skupině 1 (od 9 do 18 kg), musí být vždy připevněna ve směru jízdy.

UPOZORNĚNÍ! Místa, kterými musí být protažen pás při upevňování sedačky ve Skupině 1 (9-18 kg), jsou označeny ČERVENĚ.

1. Připevněte autosedačku k základně (ve směru jízdy). Abyste autosedačku správně připevnili, vložte zadní upevňovací lištu (V) do zadního připojení základny (G) a poté zasuňte přední upevňovací lištu (U) do předního připojení základny (H), dokud se zcela nezahákne (Obr. 18).

2. Připevnění autosedačky bude zvýrazněno označením (E), které se zbarví zeleně (Obr. 19).

UPOZORNĚNÍ! Ověřte si, zda je autosedačka správně připevněna k základně a pokuste se ji zvednout v přední i zadní části.

3. Co nejvíce napněte diagonální část pásu a protáhněte ji otvorem v příslušném vodičku (T) umístěném na stejné straně navijáku pásu (Obr. 20).

4. Autosedačku ze základny odpojte pomocí bezpečnostní páky autosedačky (F) a současným zatažením rukojeti k uvolnění autosedačky (Obr. 21).

2.5 ULOŽENÍ DÍTĚTE DO AUTOSEDAČKY A ÚPRAVA POLOHY BEZPEČNOSTNÍCH PÁSŮ

UPOZORNĚNÍ! Pásky musí být vždy upraveny podle výšky dítěte.

Chcete-li provést nastavení, postupujte, jak je zobrazeno dále:

- Stiskněte tlačítko na úpravu pásů P a současně uchopte oba pásy N autosedačky pod ramenními popruhy a zatáhněte je směrem k sobě tak, aby se uvolnily. (Obr. 22)
- Stiskněte červené tlačítko přezky a odepněte





bezpečnostní pás (O). (Obr. 23)

- Vsuňte jazýčky přezky do příslušných otvorů na boční straně potahu (Obr. 24A – 24B); což usnadňuje uložení dítěte.
- Posadte dítě do autosedačky.

UPOZORNĚNÍ! Vždy se ujistěte, že dítě sedí s tělem pevně přilnutým k zadní části autosedačky a se správně umístěným pásem mezi nohama.

- Uchopte pásy a spojte oba jazýčky. (Obr. 25)
- Zatláče oba pevně spojené jazýčky do přezky, dokud neuslyšíte velmi silné kliknutí (Obr. 26). Aby byla zajištěna bezpečnost, jsou oba jazýčky vyrobeny tak, aby se zabránilo zapnutí pouze jednoho z nich nebo zapnutí jednoho jazýčku po druhém.
- Pokud chcete napnout pásy autosedačky, zatáhněte za popruh na úpravu délky Q pásů, dokud nebudou dobře přiléhat k tělu dítěte. (Obr. 27)

UPOZORNĚNÍ! Pásy musí být dobře napnuté a přiléhat k dítěti, ale ne příliš: ve výši ramen musí být vždy možné zastrčit prst mezi pás a rameno dítěte.

UPOZORNĚNÍ! Zkontrolujte, zda nejsou pásy nikde přetočeny.

2.6 NASTAVENÍ VÝŠKY OPĚRKY HLAVY

Je možné nastavit výšku opěrky hlavy, aby se autosedačka co nejlépe přizpůsobila výšce dítěte. Optimální regulace umožňuje:

- Aby hlava byla vždy dobře fixována a chráněna.
- Aby bezpečnostní pásy autosedačky byly vždy ve správné výšce, tedy ve výši ramen. Prostřednictvím příslušné páky (L) k nastavení opěrky hlavy a pásů, umístěné na horní části opěradla, je možné nastavit výšku opěrky hlavy autosedačky (Obr. 28), až do dosažení požadované výšky.

3. DALŠÍ ÚKONY

3.1 NAKLONĚNÍ

Autosedačka může být nakloněna do 4 různých poloh pomocí rukojeti pro naklonění (D) umístěné na základně.

3.2 ČIŠTĚNÍ A ÚDRŽBA

Potah autosedačky je možno celý sejmout a vyprat v ruce nebo v pračce na 30 °C. Při praní se

řídte pokyny uvedenými na štítku potahu, který obsahuje následující symboly pro praní:



Perte v pračce na 30 °C



Nebělte



Nesušte v sušičce.



Nežehlete



Nečistěte chemicky

Nikdy nepoužívejte tekutý písek ani ředidla. Potah neždímejte a nechte jej volně uschnout. Při sejmutí různých součástí textilního potahu ze struktury autosedačky postupujte podle dále uvedených pokynů:

1. Odepněte klapku ze zadní části opěradla (Obr. 29)
2. Vytáhněte všechny jazýčky zasunuté do příslušných otvorů sedadla (Obr. 30A -30B – 30C)
3. Opěrku hlavy začněte vyťahovat od horní části (Obr. 31); dokončete operaci sejmutím dolní části klapky (Obr. 32)

ČIŠTĚNÍ PLASTOVÝCH A KOVOVÝCH ČÁSTÍ

Části z plastu nebo lakovaného kovu čistěte pouze navlhčeným hadříkem. Nikdy nepoužívejte tekutý písek ani ředidla.

Pohyblivé části autosedačky nesmí být nijak olejovány.

KONTROLA CELISTVOSTI SOUČÁSTÍ

Doporučujeme pravidelně kontrolovat celistvost a stav opotřebování následujících částí:

- **Potah:** zkontrolujte, jestli vycpávka někde nevyčnívá nebo se nedrolí. zkontrolujte stav švů. Nesmí se nikde párat.
- **Pásy:** zkontrolujte, jestli útek látky neřídne a jestli viditelně neslábně tloušťka pásů v blízkosti regulačního popruhu, pásu mezi nohama dítěte, na úrovni ramen a okolo destičky na úpravu pásů.
- **Plasty:** zkontrolujte stupeň opotřebování všech plastových částí, které nesmí být ani viditelně poškozené, ani vybledlé.

UPOZORNĚNÍ! Pokud je autosedačka de-





formovaná nebo velmi opotřebená, musí být vyměněna: nemusela by už splňovat původní požadavky na bezpečnost!

ULOŽENÍ VÝROBKU

Pokud není autosedačka používána ve vozidle, doporučujeme ji uschovat na suchém místě mimo dosah tepelných zdrojů a uložit ji tak, aby byla chráněna před prachem, vlhkostí a přímým slunečním světlem.

LIKVIDACE VÝROBKU

Po uplynutí stanovené životnosti výrobku jej přestaňte používat a vyhoďte jej do odpadu. Z důvodu ochrany životního prostředí umístěte jednotlivé části výrobku do tříděného odpadu v souladu s předpisy platnými ve vaší zemi.

ZÁRUKA

Výrobek je pokrytý zárukou, jedná-li se o jakoukoli vadu týkající se shodnosti výrobku při běžných podmínkách použití, v souladu s návodem k použití.

Záruka se nevztahuje na škody vzniklé v důsledku nesprávného použití, opotřebení nebo nahodilých událostí.

Dobu trvání záruky na vady týkající se shodnosti výrobku upravují konkrétní předpisy uplatňované v zemi, kde byl výrobek zakoupen.



PL INSTRUKCJA UŻYTKOWANIA

Zeasy (0-18 kg)

INSTRUKCJA UŻYTKOWANIA

1. WPROWADZENIE
- 1.1 OSTRZEŻENIA
- 1.2 CECHY WYROBU
- 1.3 OPIS ELEMENTÓW SKŁADOWYCH
- 1.4 OGRANICZENIA I WYMAGANIA DOTYCZĄCE UŻYCIA PRODUKTU ORAZ SIEDZENIA SAMOCHODOWEGO
2. INSTALOWANIE W SAMOCHODZIE
- 2.1 MONTAŻ PODSTAWY
- 2.2 MONTAŻ DLA GRUPY 0+ (0-13 kg) POZYCJA SKIEROWANA TYŁEM DO KIERUNKU JAZDY
- 2.3 UŻYWANIE PODUSZKI REDUKCYJNEJ (0-6 kg)
- 2.4 MONTAŻ DLA GRUPY 1 (9-18 kg) POZYCJA SKIEROWANA ZGODNIE Z KIERUNKIEM JAZDY
- 2.5 UMIESZCZANIE DZIECKA W FOTELIKU I REGULACJA POZYCJI PASÓW
- 2.6 REGULOWANIE WYSOKOŚCI ZAGŁÓWKA
3. DODATKOWE CZYNNOŚCI
- 3.1 NACHYLANIE
- 3.2 CZYSZCZENIE I KONSERWACJA

BARDZO WAŻNE: NALEŻY NATYCHMIAST PRZECZYTAĆ

1.1 OSTRZEŻENIA

- Podczas montażu i instalowania produktu należy rygorystycznie przestrzegać instrukcji. Produkt nie powinien być używany przez osoby, które nie zapoznały się z instrukcją.
- Zachować niniejszą instrukcję na przyszłość.
- Każdy kraj stosuje odmienne normy i przepisy dotyczące bezpiecznego przewozu dzieci w samochodzie. Dlatego też należy skontaktować się z lokalnymi władzami w celu uzyskania dokładnych informacji.
- **OSTRZEŻENIE!** Z badań statystycznych dotyczących wypadków samochodowych wynika, że z reguły tylne siedzenia samochodu są bezpieczniejsze niż przednie. Dlatego też zaleca się instalować Fotelik właśnie z tyłu. Najbezpieczniejszym miejscem jest w szczególności tylne, środkowe siedzenie, jeśli wyposażone jest w 3-punktowy pas zabezpieczający.

- **OSTRZEŻENIE!** POWAŻNE ZAGROŻENIE! W Grupie 0+ (0-13 kg) nigdy nie używać tego fotelika na przednim fotelu, wyposażonym we frontową poduszkę powietrzną. Fotelik można montować na przednim fotelu w pozycji przeciwnej do kierunku jazdy wyłącznie po dezaktywacji frontowej poduszki powietrznej: sprawdzić w instrukcji obsługi samochodu czy możliwe jest wyłączenie poduszki powietrznej lub skontaktować się z producentem samochodu.
- Zaleca się, aby wszyscy pasażerowie pojazdu zostali poinstruowani w jaki sposób w nagłych przypadkach odpiąć pasy i wyjąć dziecko z fotelika.
- W Grupie 1 (9-18 kg), jeżeli fotelik jest umieszczony na przednim siedzeniu zgodnie z kierunkiem jazdy, a frontowa poduszka powietrzna jest włączona, dla większego bezpieczeństwa zaleca się przesunąć fotel jak najbardziej do tyłu, na ile pozwoli obecność innych, siedzących z tyłu pasażerów.
- Nigdy nie używać tego fotelika na siedzeniach ustawionych w poprzek lub w kierunku przeciwnym do kierunku jazdy.
- Fotelik montować wyłącznie na siedzeniach prawidłowo zamocowanych do konstrukcji pojazdu i skierowanych w stronę kierunku jazdy. Pamiętać o niepozostawianiu w pojeździe składanych lub obrotowych siedzeń bez ich zablokowania, gdyż w razie wypadku mogłyby stanowić zagrożenie.
- Instalując Fotelik należy upewnić się, czy nie styka się z nim ruchome siedzenie samochodowe lub drzwi pojazdu.
- Nigdy nie instalować Fotelika na siedzeniu samochodowym wyposażonym tylko w pas biodrowy (dwupunktowy).
- W razie wypadku żaden Fotelik nie może zagwarantować dziecku całkowitego bezpieczeństwa, ale użycie tego produktu zmniejsza ryzyko poważnych obrażeń oraz śmierci.
- Ryzyko odniesienia poważnych obrażeń przez dziecko - nie tylko w razie wypadku, ale też w innych sytuacjach (np. przy gwałtownym hamowaniu, itp.) wzrasta, jeśli nie przestrzeże się dokładnie zaleceń przytoczonych w niniejszej instrukcji. Należy zawsze sprawdzić, czy Fotelik został prawidłowo zamocowany na siedzeniu.



- Jeśli fotelik jest uszkodzony, zdeformowany lub silnie zużyty, powinien być wymieniony: możliwe, że utracił oryginalne cechy zapewniające jego bezpieczne użycie.
- Nie należy dokonywać żadnych przeróbek ani instalować dodatkowych akcesoriów bez uprzedniej zgody producenta.
- Nie montować na foteliku akcesoriów, części zamiennych i elementów, które nie zostały dostarczone przez Producenta.
- Nie pozostawiać nigdy dziecka w Foteliku bez opieki.
- Nie pozostawiać nigdy fotelika na siedzeniu samochodowym jeśli nie został on zaczepiony, ponieważ mógłby uderzyć i zranić pasażerów.
- Nie należy używać niczego, za wyjątkiem akcesoriów zatwierdzonych dla wyrobu, zarówno pomiędzy fotelikiem i siedzeniem samochodowym jak też fotelikiem i dzieckiem: w razie wypadku, może spowodować to nieprawidłowe działanie Fotelika.
- Zaleca się przykryć fotelik samochodowy, jeśli samochód został pozostawiony na słońcu.
- W wyniku nawet niegroźnego wypadku samochodowego, Fotelik może ulec uszkodzeniom niewidocznym gołym okiem, dlatego też jest konieczna jego wymiana.
- Nie należy stosować Fotelików używanych: mogą posiadać niewidoczne gołym okiem uszkodzenia konstrukcyjne, wpływające na bezpieczeństwo produktu.
- Spółka ARTSANA uchyla się od jakiegokolwiek odpowiedzialności w razie nieprawidłowego lub niezgodnego z niniejszymi instrukcjami użycia produktu.
- Ponieważ obicie stanowi integralną część fotelika, można je zastąpić wyłącznie obiciem zatwierdzonym przez producenta. Nie wolno używać fotelika bez obicia, gdyż mogłoby to narazić dziecko na niebezpieczeństwo.
- Sprawdzić, czy pas bezpieczeństwa nie jest zaplątany i upewnić się, czy jego taśma albo inne elementy fotelika nie zostały przycięte przez drzwi lub też, nie ocierają się one o ostre punkty. Jeśli pas jest pocięty lub wystrzępiony, należy go wymienić.
- Upewnić się, czy nie są przewożone – przede wszystkim na tylnej półce – przedmioty lub

bagażę, które zostały nieprawidłowo umocowane lub źle umieszczone, mogące w razie kolizji lub gwałtownego hamowania mogą zranić pasażerów.

- Upewnić się, czy wszyscy pasażerowie pojazdu używają swojego pasa bezpieczeństwa nie tylko dla ich własnego bezpieczeństwa, lecz również dlatego, że w trakcie podróży, w razie wypadku lub gwałtownego hamowania, mogliby zranić dziecko.
- W przypadku długich podróży należy zatrzymywać się często ponieważ dziecko siedzące w foteliku bardzo łatwo się męczy. Pod żadnym pozorem nie wolno wyjmować dziecka z fotelika w trakcie jazdy. Jeżeli dziecko wymaga Waszej uwagi, należy znaleźć odpowiednie miejsce i zatrzymać pojazd.
- Wcześniejaki urodzone przed 37 tygodniem ciąży mogą być zagrożone w foteliku. Takie niemowlęta mogą mieć w foteliku problemy z oddychaniem. Z tego powodu, przed opuszczeniem szpitala, pediatra lub położna powinni ocenić stan zdrowia Państwa dziecka i zalecić odpowiedni model fotelika.

1.2 CECHY WYROBU

- Fotelik ma homologację dla "Grupy 0+1", do przewozu dzieci od urodzenia do 18 kg wagi (od 0 do około 3 miesiąca życia), zgodnie z europejskim rozporządzeniem ECE R44/04.
- Fotelik posiada homologację jako „Universal”, co oznacza, że może on być stosowany we wszystkich pojazdach. OSTRZEŻENIE! „Universal” oznacza, że jest on kompatybilny z większością – lecz nie wszystkimi – siedzeniami samochodowymi.

WAŻNA INFORMACJA

1. Niniejsze urządzenie zabezpieczająco-przytrzymujące zostało zakwalifikowane jako "Uniwersalne", zgodnie z kryteriami homologacyjnymi Rozporządzenia ECE R44/04 i pasuje do większości, lecz nie do wszystkich siedzeń samochodowych.
2. Dokładne przystosowanie jest łatwo osiągalne wówczas, kiedy producent samochodu oświadcza w podręczniku pojazdu, iż w samochodzie przewidziane jest instalowanie „Uniwersalnych” fotelików samochodowych





dla dzieci w danej grupie wiekowej.

3. Niniejszy fotelik samochodowy został zakwalifikowany jako "Uniwersalny" zgodnie z kryteriami homologacyjnymi znacznie bardziej wymagającymi w stosunku do kryteriów poprzednich modeli, które nie przytaczają niniejszej informacji.
4. Może on być stosowany tylko w pojazdach wyposażonych w 3-punktowy pas zabezpieczający, statyczny lub bezwładnościowy, posiadający homologację zgodnie z Rozporządzeniem UN/ECE Nr16 lub innymi równorzędnymi standardami.
5. W razie wątpliwości należy skontaktować się z producentem niniejszego urządzenia zabezpieczającego-przytrzymującego lub z jego sprzedawcą.

1.3 OPIS ELEMENTÓW SKŁADOWYCH

Rys. A – PODSTAWA ZŁOŻONA

- A. Przycisk podstawy
- B. Klapka napinacza
- C. Sygnalizatory nachylenia P i L
- D. Uchwyt nachylania
- E. Sygnalizator zaczepienia fotelika
- F. Uchwyt odczepiania fotelika z dźwigni bezpieczeństwa
- G. Tyłne gniazdo montażowe
- H. Przednie gniazdo montażowe

Rys. B – PODSTAWA ROZŁOŻONA

- I. Przeloty pasów P i L
- J. Przelot pasa środkowego

Rys. C – FOTELIK Z PRZODU

- K. Obicie
- L. Pierścienie do regulowania zagłówka/pasów
- M. Pasy naramienne
- N. Pasy fotelika
- O. Sprzączka
- P. Przycisk do regulacji pasów
- Q. taśma do regulacji pasów

Rys. D – FOTELIK Z BOKU

- R. Siedzisko
- S. Prowadnica biegnącego skośnie odcinka pasa samochodowego (montaż Gr 0+)
- T. Prowadnica biegnącego skośnie odcinka pasa samochodowego (montaż Gr 1)

Rys. E – DNO FOTELIKA WIDOK SZCZEGÓŁOWY

- U. Pręt mocowania z przodu
- V. Pręt mocowania z tyłu

Rys. F – PODUSZKA REDUKCYJNA

- Z. Guziki mocujące
- X. Kieszenie

1.4 OGRANICZENIA I WYMAGANIA DOTYCZĄCE UŻYCIA PRODUKTU ORAZ SIEDZENIA SAMOCHODOWEGO

OSTRZEŻENIE! Należy dokładnie przestrzegać poniższych ograniczeń i wymagań dotyczących użycia produktu oraz siedzenia samochodowego: w przeciwnym wypadku nie gwarantuje się bezpieczeństwa.

- Ten fotelik ma homologację do użytku dla dzieci wyłącznie o wadze od 0 do 18 kg (od urodzenia do około 3 roku życia).
- Siedzenie samochodowe powinno być wyposażone w 3-punktowy pas bezpieczeństwa, statyczny lub bezwładnościowy, posiadający homologację zgodnie z Rozporządzeniem UN/ECE Nr 16 lub innymi równorzędnymi standardami (Rys. 1).
- **OSTRZEŻENIE!** W przypadku zastosowania w pojazdach wyposażonych w tylne pasy bezpieczeństwa ze zintegrowaną poduszką powietrzną (nadmuchiwane pasy bezpieczeństwa), wzajemne oddziaływanie na siebie pompowanej części pasa pojazdu i tego systemu przytrzymującego dzieci może spowodować poważne obrażenia lub śmierć. Nie instalować tego systemu podtrzymującego dla dzieci przy użyciu nadmuchiwanego pasa bezpieczeństwa.
- **OSTRZEŻENIE!** Nie należy nigdy mocować fotelika za pomocą dwupunktowego pasa samochodowego (Rys. 2).
- Fotelik może być instalowany na przednim siedzeniu po stronie pasażera lub na którymkolwiek tylnym siedzeniu. Nie należy nigdy używać tego Fotelika na siedzeniach ustawionych w poprzek lub w kierunku przeciwnym do kierunku jazdy (Rys. 3).
- Produkt może być stosowany wyłącznie jako fotelik samochodowy. Nie powinien on być używany w domu.





2. INSTALOWANIE W SAMOCHODZIE

2.1 MONTAŻ I ZDEJMOWANIE PODSTAWY ZAKŁADANIE

Aby założyć podstawę, postępować jak przedstawiono:

1. Umieścić podstawę na wybranym siedzeniu i pociągnąć przycisk (A) na górze podstawy. Pozwala to otworzyć kłapkę (B) odpowiednim, wydrążonym uchwytem (Rys. 4)
2. Teraz przelożyć samą część brzuszną 3-punktowego pasa samochodowego przez otwór przelotowy pasa (I) (Rys. 5) oraz przelożyć pas środkowy (J) (Rys. 6), następnie wysunąć pas przez przeciwny otwór przelotowy (I) (Rys. 7) i zapiąć pas samochodowy.

OSTRZEŻENIE! Nie wolno wkładać do podstawy biegnącego skośnie odcinka 3-punktowego pasa samochodowego.

3. Zamknąć kłapkę napinacza (B) i sprawdzić, czy przycisk (A) całkowicie się schował (Fig. 8)

OSTRZEŻENIE! NIGDY nie należy przeprowadzać pasa samochodowego przez pozycje inne od wskazanych.

OSTRZEŻENIE! Zawsze sprawdzać, czy pas jest prawidłowo przeciągnięty przez wszystkie punkty, oraz czy nie jest skrecony.

OSTRZEŻENIE! Upewnić się, czy montaż wykonano prawidłowo. W tym celu sprawdzić, czy czerwony sygnalizator pod przyciskiem (A) nie jest widoczny.

ZDEJMOWANIE

Wyciągnąć przycisk podstawy (A), co pozwoli otworzyć kłapkę napinacza (B) odpowiednim, wydrążonym uchwytem (Rys. 4). Teraz odpiąć 3-punktowy pas samochodowy i wysunąć go z prowadnic pasa.

2.2 MONTAŻ FOTELIKA NA PODSTAWIE MONTAŻ DLA GRUPY 0+ (0-13 kg)

OSTRZEŻENIE! W przypadku użytkowania dla Grupy 0+ (od 0 do 13 kg), zawsze montować fotelik w kierunku przeciwnym do jazdy. Jeżeli przednie siedzenie pojazdu jest wyposażone w poduszkę powietrzną, wyłączyć ją przed założeniem fotelika. Niebezpieczeństwo śmierci lub poważnych obrażeń.

OSTRZEŻENIE! Punkty, przez które trzeba

przeciągnąć pas w celu montażu dla Grupy 0+ (0-13 kg) zaznaczono na NIEBIESKO.

OSTRZEŻENIE! Nigdy nie używać poduszki redukcyjnej, jeżeli waga dziecka przekracza 6 kg.

1. Zamocować fotelik na podstawie (przeciwnie do kierunku jazdy). Aby to zrobić prawidłowo, wsunąć przedni pręt mocowania (U) do tylnego gniazda mocowania podstawy (G), następnie wsunąć tylny pręt mocowania (V) do przedniego gniazda mocowania podstawy (H), tak aby złożyć całość (Rys. 9).

2. Po zaczepieniu fotelika sygnalizator (E) ma kolor zielony (Rys. 10).

OSTRZEŻENIE! Sprawdzić poprawne zaczepienie fotelika na podstawie unosząc go do góry z przodu oraz z tyłu.

3. Uchwytem nachylenia (D) maksymalnie nachylić fotelik (Rys. 11). W takim ustawieniu sygnalizator (C) jest ustawiony w pozycji nr 4.

4. Jak najmocniej naciągnąć skośną część pasa i przelożyć za siedzeniem, następnie poprowadzić odpowiednią prowadnicą (S) znajdującą się po tej samej stronie, co zwiącz pasa (Rys. 12).

5. Aby odpiąć fotelik od podstawy, skorzystać z dźwigni bezpiecznego odblokowania fotelika i jednocześnie pociągnąć za uchwyt odpinania fotelika (F) (Rys. 13).

2.3 UŻYWANIE PODUSZKI REDUKCYJNEJ (0-6 kg)

Umieścić dziecko (max 6 kg) na poduszce redukcyjnej, wsunąć guziki (Z) w odpowiednie otwory (Rys. 14).

Umieścić nakładki naramienne (M) na ramionach dziecka i zapiąć kłamrę (O) (Rys. 15).

Dziecko można wyjmować z fotelika wraz z poduszką redukcyjną. Wystarczy rozpiąć kłamrę (Rys. 16) i włożyć ręce w odpowiednie kieszenie (X) za karkiem i pod pupą dziecka (Rys. 17A – 17B).

2.4 MONTAŻ DLA GRUPY 1 (9-18 kg)

OSTRZEŻENIE! W przypadku użytkowania dla Grupy 1 (od 9 do 18 kg), zawsze montować fotelik w kierunku jazdy.

OSTRZEŻENIE! Punkty, przez które trzeba przeciągnąć pas w celu montażu dla Grupy 1 (9-18 kg) zaznaczono na CZERWONO (T).





1. Zamocować fotelik na podstawie (zgodnie z kierunkiem jazdy). Aby to zrobić prawidłowo, wsunąć tylny pręt mocowania (V) do tylnego gniazda mocowania podstawy (G), następnie wsunąć przedni pręt mocowania (U) do przedniego gniazda mocowania podstawy (H), tak aby złożyć całość (Rys. 18).

2. Po zaczepieniu fotelika sygnalizator (E) ma kolor zielony (Rys. 19).

OSTRZEŻENIE! Sprawdzić poprawne zaczepienie fotelika na podstawie unosząc go do góry z przodu oraz z tyłu.

3. Jak najmocniej naciągnąć skośną część pasa i poprowadzić odpowiednią prowadnicą (T) znajdującą się po tej samej stronie, co zwijacz pasa (Rys.20).

4. Aby odpiąć fotelik od podstawy, skorzystać z dźwigni bezpiecznego odblokowania fotelika (F) i jednocześnie pociągnąć za uchwyt odpinania fotelika (Rys. 21).

2.5 UMIESZCZANIE DZIECKA W FOTELIKU I REGULACJA POZYCJI PASÓW

OSTRZEŻENIE! Pasy muszą być zawsze dostosowane do wzrostu dziecka.

Aby wykonać regulację, wykonać poniższe czynności:

- Nacisnąć przycisk regulacji pasów P i równocześnie uchwycić 2 pasy N fotelika, pod nakładką naramienną. Pociągnąć do siebie, aby je poluzować. (Rys. 22)

- Odpiąć pas bezpieczeństwa naciskając czerwony przycisk sprzączki (O). (Rys. 23)

- Wsunąć wypustki sprzączki do otworów z boku obicia (Rys. 24A – 24B); to ułatwi posadzenie dziecka.

- Posadzić dziecko w foteliku.

OSTRZEŻENIE! Zawsze sprawdzać, czy siedzące dziecko jest dobrze oparte o oparcie fotelika, i czy pas kroczy jest prawidłowo założony.

- Chwycić pasy i złożyć obie wypustki sprzączki. (Rys. 25)

- Mocno docisnąć do siebie obie wypustki sprzączki, aż będzie słychać charakterystyczny dźwięk (Rys. 26). W celu zapewnienia bezpieczeństwa, obie wypustki sprzączki są zaprojektowane w sposób uniemożliwiający ich pojedyncze lub kolejne rozpięcie.

- Aby naciągnąć pasy fotelika, pociągnąć taśmę

regulacyjną pasów Q, aż będą dobrze przylegać do ciała dziecka. (Rys. 27)

OSTRZEŻENIE! Pasy muszą być dopasowane i dobrze naciągnięte lecz nie powinny ścisnąć dziecka: na wysokości ramion powinno być możliwe wsunięcie palca pomiędzy pas a dziecko.

OSTRZEŻENIE! Sprawdzić, czy pasy nie są skręcone.

2.6 REGULOWANIE WYSOKOŚCI ZAGŁÓWKA

Możliwe jest regulowanie wysokości zagłówka, co pozwala jak najlepiej przystosować Fotelik do wzrostu dziecka. Optymalna regulacja pozwala na to, aby:

- Głowa była zawsze dobrze podtrzymywana i chroniona.

- Pasy bezpieczeństwa fotelika znajdowały się zawsze na prawidłowej wysokości, to znaczy na wysokości ramion. Odpowiednim pierścieniem (L) do regulacji zagłówka i pasów, znajdującym się na górze oparcia, można regulować wysokość zagłówka fotelika (Rys. 28), aż do uzyskania pożądanej wysokości.

3. DODATKOWE CZYNNOŚCI

3.1 NACHYLENIE

Fotelik można nachylać do 4 różnych pozycji za pomocą uchwytu nachylania (D) znajdującego się w podstawie.

3.2 CZYSZCZENIE I KONSERWACJA

Obicie Fotelika można całkowicie zdjąć i wyprać ręcznie lub w pralce w temperaturze 30°C. Podczas prania należy przestrzegać instrukcji przytoczonych na wszywce obicia, zawierającej następujące symbole dotyczące prania:



Prać w pralce w temperaturze 30°C



Nie używać wybielacza



Nie suszyć w suszarce bębnowej



Nie prasować



Nie czyścić chemicznie

Nie używać nigdy agresywnych detergentów



ani rozpuszczalników. Nie wirować obicia, suszyć je bez wykręcania. Aby usunąć różne elementy obicia z ramy Fotelika należy postępować w następujący sposób:

1. Odpiąć patkę z tyłu oparcia siedzenia (Rys. 29)
2. Wsunąć wszystkie wypustki włożone do otworów w siedzeniu (Rys. 30A -30B – 30C)
3. Zdjąć zagłówek od góry (Rys. 31); zakończyć czynność zdejmując dolną część patki (Rys. 32).

CZYSZCZENIE PLASTIKOWYCH ORAZ METALOWYCH ELEMENTÓW

Do czyszczenia elementów z plastiku lub z lakierowanego metalu należy używać tylko wilgotnej szmatki. Nigdy nie stosować agresywnych detergentów ani rozpuszczalników.

Ruchome części Fotelika nie wymagają smarowania.

KONTROLA STANU ELEMENTÓW SKŁADOWYCH

Zaleca się kontrolować regularnie stan oraz stopień zużycia następujących elementów:

- **Obicia:** sprawdzić czy nie jest przetarte i czy nie wychodzi z niego wyściółka. Sprawdzić szwy, nie powinny być rozprute.
- **Pasy:** sprawdzić czy nie doszło do zużycia obicia oraz do zmniejszenia jego grubości w okolicy taśmy regulacyjnej, pasa kroczonego, na odcinku ramiennym pasów oraz w pobliżu płytki regulacji pasów.
- **Plastikowe elementy:** sprawdzać stopień zużycia wszystkich plastikowych elementów, które nie mogą mieć wyraźnych oznak uszkodzenia ani odbarwień.

OSTRZEŻENIE! Jeśli Fotelik jest zdeformowany lub silnie zużyty powinien być wymieniony: fotelik może być niebezpieczny w użyciu.

KONSERWACJA WYROBU

Jeżeli fotelik nie jest zainstalowany w samochodzie zaleca się, aby przechowywać go w suchym miejscu, z dala od źródeł ciepła oraz chronić go przed kurzem, wilgocią i bezpośrednim działaniem promieni słonecznych.

UTYLIZACJA WYROBU

Po zakończeniu okresu eksploatacji Fotelik nie powinien być używany i należy go wyrzucić.

Ze względu na ochronę środowiska należy segregować różnego rodzaju odpady zgodnie z przepisami obowiązującymi w kraju użytkownika.

GWARANCJA

Produkt jest objęty gwarancją w zakresie wszystkich wad, które dotyczą niezgodności z umową w normalnych warunkach użytkowania odpowiadających wymaganiom przewidzianym w instrukcji użytkowania.

Gwarancja nie będzie miała natomiast zastosowania w przypadku uszkodzeń powstałych w wyniku niewłaściwego użytkowania, zużycia lub przypadkowych zdarzeń.

Odnosnie czasu trwania gwarancji obejmującej wady dotyczące niezgodności z umową należy odnieść się do przepisów prawa krajowego, jakie mają zastosowanie w kraju zakupu, jeśli dotyczy.

EL ΟΔΗΓΙΕΣ ΧΡΗΣΗΣ

2seay (0-18 kg)

ΟΔΗΓΙΕΣ ΧΡΗΣΗΣ

- ΕΙΣΑΓΩΓΗ
- ΠΡΟΕΙΔΟΠΟΙΗΣΕΙΣ
- ΧΑΡΑΚΤΗΡΙΣΤΙΚΑ ΤΟΥ ΠΡΟΪΟΝΤΟΣ
- ΠΕΡΙΓΡΑΦΗ ΕΞΑΡΤΗΜΑΤΩΝ
- ΠΕΡΙΟΡΙΣΜΟΙ ΚΑΙ ΠΡΟΫΠΟΘΕΣΕΙΣ ΧΡΗΣΗΣ ΣΧΕΤΙΚΕΣ ΜΕ ΤΟ ΠΡΟΪΟΝ ΚΑΙ ΜΕ ΤΟ ΚΑΘΙΣΜΑ ΤΟΥ ΑΥΤΟΚΙΝΗΤΟΥ
- ΕΓΚΑΤΑΣΤΑΣΗ ΤΟΥ ΚΑΘΙΣΜΑΤΟΣ ΣΤΟ ΑΥΤΟΚΙΝΗΤΟ
- ΕΓΚΑΤΑΣΤΑΣΗ ΜΕ ΒΑΣΗ
- ΕΓΚΑΤΑΣΤΑΣΗ ΣΤΗΝ ΟΜΑΔΑ 0+ (0-13 kg) ΘΕΣΗ ΑΝΤΙΘΕΤΑ ΑΠΟ ΤΗΝ ΚΑΤΕΥΘΥΝΣΗ ΚΙΝΗΣΗΣ
- ΧΡΗΣΗ ΤΟΥ ΜΕΙΩΤΗΡΑ (0-6 kg)
- ΕΓΚΑΤΑΣΤΑΣΗ ΟΜΑΔΑΣ 1 (9-18 kg) ΘΕΣΗ ΠΡΟΣ ΤΗΝ ΚΑΤΕΥΘΥΝΣΗ ΚΙΝΗΣΗΣ
- ΤΟΠΟΘΕΤΗΣΗ ΤΟΥ ΠΑΙΔΙΟΥ ΣΤΟ ΚΑΘΙΣΜΑ ΚΑΙ ΡΥΘΜΙΣΗ ΤΗΣ ΘΕΣΗΣ ΤΩΝ ΖΩΝΩΝ
- ΡΥΘΜΙΣΗ ΤΟΥ ΥΦΟΥΣ ΤΟΥ ΠΡΟΣΚΕΦΑΛΟΥ
- ΠΕΡΑΙΤΕΡΩ ΕΝΕΡΓΕΙΕΣ
- ΑΝΑΚΛΙΣΗ
- ΚΑΘΑΡΙΣΜΟΣ ΚΑΙ ΣΥΝΤΗΡΗΣΗ

ΕΞΑΙΡΕΤΙΚΑ ΣΗΜΑΝΤΙΚΟ! ΔΙΑΒΑΣΤΕ ΑΜΕΣΩΣ

1.1 ΠΡΟΕΙΔΟΠΟΙΗΣΕΙΣ

- Για τη συναρμολόγηση και την εγκατάσταση του προϊόντος ακολουθείτε πιστά τις οδηγίες. Κανείς δεν επιτρέπεται να συναρμολογήσει το προϊόν αν προηγουμένως δεν έχει διαβάσει τις οδηγίες.
- Κρατήστε αυτές τις οδηγίες για μελλοντική χρήση.
- Σε κάθε χώρα προβλέπονται διαφορετικοί νόμοι και κανονισμοί που αφορούν την ασφάλεια για τη μεταφορά παιδιών με το αυτοκίνητο. Για το λόγο αυτό συνιστάται να επικοινωνήσετε με τις τοπικές αρχές για περισσότερες πληροφορίες.
- ΠΡΟΣΟΧΗ!** Με βάση τις στατιστικές για τα ατυχήματα, σε γενικές γραμμές τα πίσω καθίσματα του αυτοκινήτου είναι πιο ασφαλή από τα μπροστινά: για το λόγο αυτό συνιστάται η εγκατάσταση του παιδικού καθίσματος στα

πίσω καθίσματα του αυτοκινήτου. Ιδιαίτερα, το πίσω κεντρικό κάθισμα είναι το πιο ασφαλές, εάν είναι εξοπλισμένο με ζώνη 3 σημείων.

- ΠΡΟΣΟΧΗ!** ΣΟΒΑΡΟΣ ΚΙΝΔΥΝΟΣ! Στην ομάδα 0+ (0-13 kg) μην χρησιμοποιείτε ποτέ αυτό το παιδικό κάθισμα σε μπροστινό κάθισμα που διαθέτει αερόσακο. Μπορείτε να τοποθετήσετε το παιδικό κάθισμα στο μπροστινό κάθισμα σε θέση αντίθετα από την κατεύθυνση κίνησης μόνο αν ο αερόσακος έχει απενεργοποιηθεί: Ελέγξτε με τον κατασκευαστή ή διαβάστε στο εγχειρίδιο οδηγιών του αυτοκινήτου, τη δυνατότητα απενεργοποίησης του αερόσακου.
- Συνιστάται όλοι οι επιβάτες να γνωρίζουν τον τρόπο απελευθέρωσης του παιδιού από το παιδικό κάθισμα σε περίπτωση ανάγκης.
- Στην ομάδα 1 (9-18 kg) αν το παιδικό κάθισμα τοποθετηθεί επάνω στο μπροστινό κάθισμα σε θέση προς την κατεύθυνση κίνησης, με τον μετωπικό αερόσακο ενεργοποιημένο, για μεγαλύτερη ασφάλεια, συνιστάται να τραβήξετε πίσω το κάθισμα, όσο το δυνατόν περισσότερο, προσεκτικά ώστε να μην ενοχλούνται οι επιβάτες που βρίσκονται στο πίσω κάθισμα.
- Μην χρησιμοποιείτε ποτέ αυτό το παιδικό κάθισμα σε καθίσματα αυτοκινήτου στραμμένα στο πλάι ή με αντίθετη κατεύθυνση από αυτήν της πορείας.
- Τοποθετείτε το παιδικό κάθισμα μόνο επάνω σε καθίσματα που είναι σωστά στερεωμένα στη κατασκευή του αυτοκινήτου και στραμμένα προς τη κατεύθυνση πορείας. Ελέγχετε ότι όλα τα πιτσόσόμενα ή περιστρεφόμενα καθίσματα του αυτοκινήτου είναι καλά στερεωμένα, γιατί σε περίπτωση ατυχήματος θα μπορούσαν να αποτελέσουν κίνδυνο.
- Προσέχετε κατά την τοποθέτηση του παιδικού καθίσματος στο αυτοκίνητο, έτσι ώστε να αποφυγείτε την παγίδευσή του σε κινητά καθίσματα ή την πόρτα.
- Μη δένετε ποτέ το παιδικό κάθισμα σε ένα κάθισμα αυτοκινήτου που διαθέτει μόνο κοιλακή ζώνη (δύο σημείων).
- Κανένα παιδικό κάθισμα αυτοκινήτου δεν εγγυάται την απόλυτη ασφάλεια του παιδιού σε περίπτωση ατυχήματος, αλλά η χρήση αυτού του προϊόντος μειώνει τον κίνδυνο τραυματισμού και θανάτου του παιδιού.
- Η μη σωστή χρήση του προϊόντος αυξάνει



τον κίνδυνο σοβαρών βλαβών για το παιδί, όχι μόνο σε περίπτωση ατυχήματος, αλλά και σε άλλες καταστάσεις (απότομο φρενάρισμα, κτλ.): Να βεβαιώνετε πάντα ότι το παιδικό κάθισμα είναι στερεωμένο σωστά στο κάθισμα του αυτοκινήτου.

- Στην περίπτωση κατά την οποία το κάθισμα είναι κατεστραμμένο, παραμορφωμένο ή παρουσιάζει έντονη φθορά, πρέπει να αντικατασταθεί, γιατί μπορεί να έχει χάσει τα αρχικά χαρακτηριστικά ασφαλείας.
- Μην κάνετε μετατροπές ή προσθήκες στο προϊόν χωρίς την έγκριση του κατασκευαστή.
- Μην τοποθετείτε εξαρτήματα, ανταλλακτικά και στοιχεία που δεν είναι εγκεκριμένα από τον κατασκευαστή.
- Μην αφήνετε το παιδί στο παιδικό κάθισμα χωρίς επίβλεψη για κανένα λόγο.
- Μην αφήνετε ποτέ το παιδικό κάθισμα στο κάθισμα του αυτοκινήτου χωρίς να είναι στερεωμένο. Μπορεί να χτυπήσει και να τραυματίσει τους επιβάτες.
- Μην τοποθετείτε τίποτα που δεν είναι εγκεκριμένο για το προϊόν αξεσουάρ, είτε μεταξύ του καθίσματος αυτοκινήτου και του παιδικού καθίσματος είτε μεταξύ του παιδικού καθίσματος και του παιδιού: Σε περίπτωση ατυχήματος το παιδικό κάθισμα μπορεί να μην λειτουργήσει σωστά.
- Στην περίπτωση κατά την οποία το αυτοκίνητο πρόκειται να μείνει κάτω από τον ήλιο, συνιστάται να καλύψετε το παιδικό κάθισμα.
- Μετά από ένα έστω και μικρό ατύχημα, το παιδικό κάθισμα μπορεί να υποστεί ζημιές οι οποίες δεν είναι πάντα ορατές με γυμνό μάτι: γι' αυτό είναι απαραίτητο να αντικατασταθεί.
- Μην χρησιμοποιείτε καθίσματα από δεύτερο χέρι: μπορεί να έχουν υποστεί ζημιές μη ορατές με γυμνό μάτι που μπορούν όμως να επηρεάσουν την ασφάλεια του προϊόντος.
- Η εταιρεία Artsana δεν αναλαμβάνει καμία ευθύνη σε περίπτωση μη σωστής χρήσης του προϊόντος.
- Το ύφασμα μπορεί να αντικατασταθεί αποκλειστικά με ένα άλλο εγκεκριμένο από τον κατασκευαστή, γιατί αποτελεί αναπόσπαστο τμήμα του παιδικού καθίσματος αυτοκινήτου. Το παιδικό κάθισμα αυτοκινήτου δεν πρέπει να χρησιμοποιείται ποτέ χωρίς την επένδυση.

• Ελέγχετε ότι η ζώνη δεν είναι μπερδεμένη. Προσέχετε έτσι ώστε να μην πιάνεται η ζώνη ή τμήματα του παιδικού καθίσματος ανάμεσα στις πόρτες ή να μην έρχεται σε επαφή με αιχμηρά αντικείμενα. Σε περίπτωση που η ζώνη παρουσιάζει κοψίματα ή σχισίματα, αντικαταστήστε την.

- Ελέγχετε ότι δεν μεταφέρονται, ιδιαίτερα στο πίσω μέρος του αυτοκινήτου, αντικείμενα ή αποσκευές που δεν έχουν στερεωθεί ή τοποθετηθεί με ασφαλή τρόπο: Σε περίπτωση ατυχήματος ή απότομο φρεναρίσματος ενδέχεται να τραυματίσουν τους επιβάτες.
- Βεβαιωθείτε ότι όλοι οι επιβάτες του οχήματος χρησιμοποιούν τη ζώνη ασφαλείας, τόσο για τη δική τους ασφάλεια, όσο και γιατί σε περίπτωση ατυχήματος μπορεί να τραυματίσουν σοβαρά το παιδί.
- Κατά τη διάρκεια μεγάλων ταξιδιών συνιστάται να κάνετε συχνές στάσεις. Το παιδί κουράζεται πολύ εύκολα. Δεν πρέπει να βγάξετε για κανένα λόγο το παιδί από το παιδικό κάθισμα όταν το όχημα είναι σε κίνηση. Αν το παιδί έχει ανάγκη από προσοχή, είναι απαραίτητο να βρείτε ένα ασφαλές μέρος και να σταθμύσετε.
- Πρόωρα νεογνά που γεννήθηκαν πριν την 37η εβδομάδα κύησης, μπορούν να κινδυνεύουν στο παιδικό κάθισμα. Τα νεογέννητα αυτά μπορεί να παρουσιάσουν αναπνευστικά προβλήματα, ενώ βρίσκονται στο παιδικό κάθισμα. Απευθυνθείτε στο γιατρό σας ή στο προσωπικό του νοσοκομείου οι οποίοι θα κρίνουν ποιο είναι για το μωρό σας το πιο κατάλληλο παιδικό κάθισμα αυτοκινήτου.

1.2 ΧΑΡΑΚΤΗΡΙΣΤΙΚΑ ΤΟΥ ΠΡΟΪΟΝΤΟΣ

- Το παιδικό κάθισμα ανήκει στην "Ομάδα 0+1", για τη μεταφορά παιδιών από τη γέννηση έως 18 κιλά (από 0 ως 3 ετών περίπου) σύμφωνα με τον ευρωπαϊκό κανονισμό ECE R44/04.
- Η έγκριση είναι τύπου "Universal" συνελώς το παιδικό κάθισμα μπορεί να χρησιμοποιηθεί επάνω σε οποιοδήποτε μοντέλο αυτοκινήτου. ΠΡΟΣΟΧΗ! "Universal" σημαίνει ότι είναι συμβατό με τα περισσότερα, αλλά όχι με όλα τα καθίσματα αυτοκινήτου.

ΣΗΜΑΝΤΙΚΗ ΕΙΔΟΠΟΙΗΣΗ

1. Αυτή είναι μία συσκευή μεταφοράς παιδιών





“Universal” (Γενικής χρήσης), εγκεκριμένη σύμφωνα με τον Κανονισμό ECE R44/04 και συμβατή με τα περισσότερα, όχι όμως με όλα, τα καθίσματα αυτοκινήτων.

2. Η απόλυτη συμβατότητα επιτυγχάνεται ευκολότερα στις περιπτώσεις που ο κατασκευαστής του οχήματος δηλώνει στο εγχειρίδιο του οχήματος ότι το αυτοκίνητο είναι κατάλληλο για τοποθέτηση παιδικών καθισμάτων “Universal” για τη συγκεκριμένη ηλικιακή ομάδα.
3. Αυτή η συσκευή μεταφοράς έχει καταταχθεί ως “Universal” (Γενικής χρήσης), σύμφωνα με τα πιο αυστηρά κριτήρια έγκρισης, σε σύγκριση με τα προηγούμενα μοντέλα που δεν διαθέτουν τη παρούσα ειδοποίηση.
4. Κατάλληλη για χρήση σε οχήματα εξοπλισμένα με ζώνη ασφαλείας 3 σημείων, στατική ή με περιτύλιξη, εγκεκριμένη βάσει του Κανονισμού UN/ECE Αριθ. 16 ή άλλων ισοδύναμων προτύπων.
5. Σε περίπτωση που έχετε αμφιβολίες, επικοινωνήστε με την εταιρεία παραγωγής του συστήματος πρόσδεσης ή με το κατάστημα πώλησης.

1.3 ΠΕΡΙΓΡΑΦΗ ΕΞΑΡΤΗΜΑΤΩΝ

Εικ. Α – ΒΑΣΗ ΚΛΕΙΣΤΗ

- A. Άνω πλήκτρο βάσης
- B. Θυρίδα τεντωτήρα
- C. Δείκτες κλίσης ΔΞ και ΑΡ
- D. Μοχλός ανάκλισης
- E. Δείκτης σύνδεσης παιδικού καθίσματος
- F. Δείκτης αποσύνδεσης παιδικού καθίσματος με μοχλό ασφαλείας
- G. Έδρα πίσω σύνδεσης
- H. Έδρα μπροστινής σύνδεσης

Εικ. Β – ΒΑΣΗ ΑΝΟΙΧΤΗ

- I. Πέρασματα ζώνης ΔΞ και ΑΡ
- J. Πέρασμα κεντρικής ζώνης

Εικ. C – ΜΠΡΟΣΤΙΝΟ ΠΑΙΔΙΚΟ ΚΑΘΙΣΜΑ

- K. Εξωτερική επένδυση
- L. Δακτύλιος ρύθμισης προσκεφάλου/ζωνών
- M. Επωμίδες
- N. Ζώνες Καθίσματος
- O. Αγκράφα
- P. Κουμπί ρύθμισης των ζωνών

Q. Ταϊνία ρύθμισης των ζωνών

Εικ. D – ΠΡΟΦΙΛ ΠΑΙΔΙΚΟΥ ΚΑΘΙΣΜΑΤΟΣ

- R. Κάθισμα
- S. Οδηγός πέρασματος του διαγώνιου τμήματος της ζώνης του αυτοκινήτου (εγκατάσταση Gr 0+)
- T. Οδηγός πέρασματος του διαγώνιου τμήματος της ζώνης του αυτοκινήτου (εγκατάσταση Gr 1)

Εικ. E – ΛΕΠΤΟΜΕΡΕΙΑ ΚΑΤΩ ΠΛΕΥΡΑΣ ΚΑΘΙΣΜΑΤΟΣ

- T. Ράβδος μπροστινής στερέωσης
- Υ. Ράβδος πίσω στερέωσης

Εικ. F – ΜΕΙΩΤΗΡΑΣ

- Z. Κουμπιά στερέωσης
- X. Τσέπες

1.4 ΠΕΡΙΟΡΙΣΜΟΙ ΚΑΙ ΠΡΟΫΠΟΘΕΣΕΙΣ ΧΡΗΣΗΣ ΣΧΕΤΙΚΕΣ ΜΕ ΤΟ ΠΡΟΪΟΝ ΚΑΙ ΜΕ ΤΟ ΚΑΘΙΣΜΑ ΤΟΥ ΑΥΤΟΚΙΝΗΤΟΥ

ΠΡΟΣΟΧΗ! Να τηρείτε σχολαστικά τους παρακάτω περιορισμούς και τις απαιτήσεις χρήσης σχετικά με το προϊόν και το κάθισμα του αυτοκινήτου: σε αντίθετη περίπτωση δεν υφίσταται εγγύηση ασφαλείας.

- Αυτό το παιδικό κάθισμα είναι εγκεκριμένο για χρήση σε παιδιά βάρους από 0 έως 18 κιλά (από τη γέννηση μέχρι 3 ετών περίπου).
- Το κάθισμα του αυτοκινήτου πρέπει να διαθέτει ζώνη ασφαλείας 3 σημείων, στατική ή με σύστημα περιτύλιξης, εγκεκριμένη βάσει του Κανονισμού UN/ECE N°16 ή άλλων ισοδύναμων προτύπων (Εικ. 1).
- **ΠΡΟΣΟΧΗ!** Σε περίπτωση χρήσης σε οχήματα που είναι εξοπλισμένα με πίσω ζώνες ασφαλείας με ενσωματωμένο αερόσακο (φουσκωτές ζώνες), η αλληλεπίδραση μεταξύ του διογκούμενου τμήματος της ζώνης του οχήματος με το σύστημα συγκράτησης για παιδιά μπορεί να οδηγήσει σε σοβαρό τραυματισμό ή θάνατο. Μην τοποθετείτε αυτή τη διάταξη συγκράτησης για παιδιά με χρήση φουσκωτής ζώνης.
- **ΠΡΟΣΟΧΗ!** Μην τοποθετείτε ποτέ το παιδικό κάθισμα, σε κάθισμα αυτοκινήτου με ζώνη δύο σημείων σύνδεσης (Εικ. 2).





- Το παιδικό κάθισμα μπορεί να τοποθετηθεί επάνω στο κάθισμα του συνοδηγού ή επάνω σε ένα οποιοδήποτε πίσω κάθισμα. Μη χρησιμοποιείτε ποτέ αυτό το παιδικό κάθισμα σε καθίσματα αυτοκινήτου με κατεύθυνση προς τα πλάγια ή προς το πίσω μέρος του αυτοκινήτου (Εικ. 3).
- Το προϊόν προορίζεται αποκλειστικά για χρήση ως παιδικό κάθισμα αυτοκινήτου και όχι για χρήση στο σπίτι.

2. ΕΓΚΑΤΑΣΤΑΣΗ ΤΟΥ ΚΑΘΙΣΜΑΤΟΣ ΣΤΟ ΑΥΤΟΚΙΝΗΤΟ

2.1 ΕΓΚΑΤΑΣΤΑΣΗ ΚΑΙ ΑΠΕΓΚΑΤΑΣΤΑΣΗ ΤΗΣ ΒΑΣΗΣ

ΕΓΚΑΤΑΣΤΑΣΗ

Για να εγκαταστήσετε τη βάση προχωρήστε με τον υποδεικνυόμενο τρόπο:

1. Τοποθετήστε τη βάση στο επιλεγμένο κάθισμα, τραβήξτε το άνω πλήκτρο (A) που βρίσκεται στην κορυφή της βάσης, αυτό επιτρέπει να ανοίξει η θυρίδα (B) χρησιμοποιώντας τη χωνευτή λαβή (Εικ. 4)
2. Προχωρήστε σε εισαγωγή μόνο του τμήματος της μέσης της ζώνης 3 σημείων του αυτοκινήτου μέσα από το πέρασμα της ζώνης (I) (Εικ. 5) και το πέρασμα της κεντρικής ζώνης (J) (Εικ. 6), στη συνέχεια βγάλτε τη ζώνη από την υποδοχή στην αντίθετη πλευρά (I) (Εικ. 7), και συνδέστε τη ζώνη του αυτοκινήτου.

ΠΡΟΣΟΧΗ! Το διαγώνιο τμήμα της ζώνης 3 σημείων του αυτοκινήτου δεν πρέπει να τοποθετηθεί στη βάση.

3. Κλείστε τη θυρίδα του τεντωτήρα (B) και βεβαιωθείτε ότι το άνω πλήκτρο (A) επανέρχεται μέσα εντελώς (Fig. 8)

ΠΡΟΣΟΧΗ! Μην περνάτε ΠΟΤΕ τη ζώνη του αυτοκινήτου σε θέσεις διαφορετικές από εκείνες που ενδείκνυται.

ΠΡΟΣΟΧΗ! Ελέγχετε πάντα ότι η ζώνη είναι κατανεμημένη ομοιόμορφα σε όλα τα σημεία και ότι δεν είναι μεπρδεμένη.

ΠΡΟΣΟΧΗ! βεβαιωθείτε ότι η σύνδεση έγινε σωστά ελέγχοντας ώστε ο κόκκινος δείκτης που υπάρχει στο πλήκτρο (A) είναι ορατός.

ΑΠΕΓΚΑΤΑΣΤΑΣΗ

τραβήξτε το άνω πλήκτρο της βάσης (A), αυτό

σας επιτρέπει να ανοίξετε τη θυρίδα του τεντωτήρα (B) χρησιμοποιώντας την ειδική χωνευτή λαβή (Εικ. 4), στο σημείο αυτό αποσυνδέστε τη ζώνη 3 σημείων του αυτοκινήτου και αφαιρέστε την από τους ειδικούς οδηγούς ζώνης.

2.2 ΕΓΚΑΤΑΣΤΑΣΗ ΤΟΥ ΠΑΙΔΙΚΟΥ ΚΑΘΙΣΜΑΤΟΣ ΣΤΗ ΒΑΣΗ

ΕΓΚΑΤΑΣΤΑΣΗ ΟΜΑΔΑΣ 0+ (0-13 kg)

ΠΡΟΣΟΧΗ! Όταν χρησιμοποιείται ως Ομ. 0+ (από 0 ως 13 kg), τοποθετήστε το πάντα σε θέση αντίθετα από την κατεύθυνση κίνησης. Αν το μπροστινό κάθισμα του αυτοκινήτου διαθέτει αερόσακο, απενεργοποιήστε τον αερόσακο πριν τοποθετήσετε το κάθισμα. Κίνδυνος θανάτου ή σοβαρού τραυματισμού.

ΠΡΟΣΟΧΗ! Τα σημεία πέρασματος της ζώνης για την εγκατάσταση ως Ομ. 0+ (0-13 kg) επισημαίνονται με το ΓΑΛΛΑΖΙΟ ΧΡΩΜΑ.

ΠΡΟΣΟΧΗ! Μη χρησιμοποιείτε ποτέ το μαξιλάρι μειωτήρα αν το παιδί ζυγίζει περισσότερο από 6 kg.

1. Συνδέστε το παιδικό κάθισμα στη βάση (γυρισμένο αντίθετα από την κατεύθυνση κίνησης), για να γίνει σωστά αυτή η ενέργεια τοποθετήστε τη μπροστινή ράβδο στερέωσης (U) στην πίσω έδρα στερέωσης της βάσης (G), στη συνέχεια τοποθετήστε την πίσω ράβδο στερέωσης (V) στη μπροστινή έδρα σύνδεσης της βάσης (H) μέχρι να ολοκληρωθεί η σύνδεση (Εικ. 9).

2. Η ολοκλήρωση της σύνδεσης του παιδικού καθίσματος θα επισημανθεί από το δείκτη (E) που θα αλλάξει σε πράσινο χρώμα (Εικ. 10).

ΠΡΟΣΟΧΗ! Ελέγξτε τη σωστή σύνδεση του παιδικού καθίσματος στη βάση, προσπαθώντας να το σηκώσετε τόσο από το μπροστινό όσο και από το πίσω μέρος.

3. Χρησιμοποιώντας της τη λαβή ανάκλισης (D), ρυθμίστε το παιδικό κάθισμα στη θέση μέγιστης κλίσης. (Εικ. 11). Σε αυτήν την κατάσταση ο δείκτης (C) βρίσκεται στον αρ. 4.

4. Τεντώστε όσο περισσότερο γίνεται το διαγώνιο τμήμα της ζώνης, περνώντας την πίσω από το κάθισμα, στη συνέχεια τοποθετήστε την πάνω από τον ειδικό οδηγό (S) που υπάρχει στην ίδια πλευρά του μηχανισμού τυλίγματος της ζώνης (Εικ.12).

5. Για να αποσυνδέσετε το παιδικό κάθισμα από





τη βάση χρησιμοποιήστε το μοχλό ασφάλειας αποσύνδεσης παιδικού καθίσματος και ταυτόχρονα τραβήξτε τη λαβή αποσύνδεσης παιδικού καθίσματος (F) (Εικ. 13).

2.3 ΧΡΗΣΗ ΤΟΥ ΜΕΙΩΤΗΡΑ (0-6 kg)

Τοποθετήστε το παιδί (έως 6 kg) στο μειωτήρα, τοποθετήστε τα κουμπιά (Z) στις ειδικές σχοιμές (Εικ. 14).

Τοποθετήστε τις βάτες (M) στις πλάτες του παιδιού και κλείστε την αγκράφα (O) (Εικ. 15).

Μπορείτε να βγάλετε το παιδί από το κάθισμα με τον μειωτήρα. Αρκεί να αποσυνδέσετε την αγκράφα (Εικ. 16) και να βάλετε τα χέρια στις ειδικές τσέπες (X) που υπάρχουν πίσω από το κεφάλι και κάτω από τον ποπό του παιδιού (Εικ. 17Α – 17Β).

2.4 ΕΓΚΑΤΑΣΤΑΣΗ ΟΜΑΔΑΣ 1 (9-18 kg)

ΠΡΟΣΟΧΗ! Όταν χρησιμοποιείται ως Ομ. 1 (από 9 ως 18 kg), τοποθετείτε το πάντα σε θέση αντίθετα από την κατεύθυνση κίνησης.

ΠΡΟΣΟΧΗ! Τα σημεία περάσματος της ζώνης για την εγκατάσταση ως Ομ. 1 (9-18 kg) επισημαίνονται με το ΚΟΚΚΙΝΟ ΧΡΩΜΑ.

1. Συνδέστε το παιδικό κάθισμα στη βάση (γυρισμένο προς την κατεύθυνση κίνησης), για να γίνει σωστά αυτή η ενέργεια τοποθετήστε την πίσω ράβδο στερέωσης (V) στην πίσω έδρα στερέωσης της βάσης (G), στη συνέχεια τοποθετήστε τη μπροστινή ράβδο στερέωσης (U) στη μπροστινή έδρα σύνδεσης της βάσης (H) μέχρι να ολοκληρωθεί η σύνδεση (Εικ. 18).

2. Η ολοκλήρωση της σύνδεσης του παιδικού καθίσματος θα επισημανθεί από τον δείκτη (E) που θα αλλάξει σε πράσινο χρώμα (Εικ. 19).

ΠΡΟΣΟΧΗ! Ελέγξτε τη σωστή σύνδεση του παιδικού καθίσματος στη βάση, προσπαθώντας να το σηκώσετε τόσο από το μπροστινό όσο και από το πίσω μέρος.

3. Τεντώστε όσο το δυνατόν περισσότερο το διαγώνιο τμήμα της ζώνης και περάστε την μέσα από τον ειδικό οδηγό (T) που υπάρχει στην ίδια πλευρά του μηχανισμού τλιγματος της ζώνης (Εικ. 20).

4. Για να αποσυνδέσετε το παιδικό κάθισμα από τη βάση χρησιμοποιήστε το μοχλό ασφάλειας αποσύνδεσης παιδικού καθίσματος και ταυτόχρονα τραβήξτε τη λαβή αποσύνδεσης

παιδικού καθίσματος (F) (Εικ. 21).

2.5 ΤΟΠΟΘΕΤΗΣΗ ΤΟΥ ΠΑΙΔΙΟΥ ΣΤΟ ΚΑΘΙΣΜΑ Ε ΡΥΘΜΙΣΗ ΤΗΣ ΘΕΣΗΣ ΤΩΝ ΖΩΝΩΝ

ΠΡΟΣΟΧΗ! Οι ζώνες πρέπει να προσαρμόζονται πάντα με την ανάπτυξη του παιδιού.

Για να κάνετε τη ρύθμιση, ενεργήστε με τον ακόλουθο τρόπο:

- Πιέστε το πλήκτρο ρύθμισης των ζωνών P και ταυτόχρονα πιάστε τις 2 ζώνες N του παιδικού καθίσματος που βρίσκονται κάτω από τις βάτες και τραβήξτε τις προς την πλευρά σας, έτσι ώστε να χαλαρώσουν. (Εικ. 22)

- Λύστε τη ζώνη ασφαλείας, πιέζοντας το κόκκινο κουμπί της αγκράφας (O). (Εικ. 23)

- Τοποθετήστε τις γλωττίδες της αγκράφας στις ειδικές σχοιμές που υπάρχουν στο πλάι της επένδυσης (Εικ. 24Α – 24Β), αυτό διευκολύνει την τοποθέτηση του παιδιού.

- Βάλτε το παιδί να καθίσει στο παιδικό κάθισμα.

ΠΡΟΣΟΧΗ! Να βεβαιώνετε πάντα ότι το παιδί κάθεται με το σώμα του να εφαρμόζει στην πλάτη του παιδικού καθίσματος και το διαχωριστικό ποδιών τοποθετημένο σωστά.

- Πάρτε τις ζώνες και ενώστε τις δύο γλωττίδες της αγκράφας. (Εικ. 25)

- Πιέστε δυνατά τις δύο γλωττίδες της αγκράφας μαζί προς το εσωτερικό της αγκράφας έως ότου ακούσετε ένα χαρακτηριστικό “κλικ” (Εικ. 26). Για μεγαλύτερη ασφάλεια, οι δύο γλωττίδες της αγκράφας έχουν σχεδιαστεί με τρόπο ώστε να εμποδίσουν τη σύνδεση μίας μόνο από τις δύο ή τη μία μετά την άλλη.

- Για να τεντώσετε τις ζώνες του παιδικού καθίσματος, τραβήξτε την ταινία ρύθμισης των ζωνών Q μέχρι να εφαρμόσουν καλά στο σώμα του παιδιού. (Εικ. 27)

ΠΡΟΣΟΧΗ! Οι ζώνες πρέπει να είναι καλά τεντωμένες και να εφαρμόζουν στο παιδί, αλλά όχι υπερβολικά: Στο ύψος των ώμων, πρέπει να μπορείτε να περάσετε ένα δάχτυλο ανάμεσα στη ζώνη και το παιδί.

ΠΡΟΣΟΧΗ! Βεβαιωθείτε ότι οι ζώνες δεν είναι μηπεδωμένες.

2.6 ΡΥΘΜΙΣΗ ΤΟΥ ΎΦΟΥΣ ΤΟΥ ΠΡΟΣΚΕΦΑΛΟΥ

Μπορείτε να ρυθμίσετε το ύψος του προσκε-





φάλο προκειμένου να μπορέσετε να προσαρμόσετε καλύτερα το παιδικό κάθισμα στο ύψος του παιδιού. Μια τέλεια ρύθμιση επιτρέπει:

- Το κεφάλι να είναι πάντα καλά συγκρατημένο και προστατευμένο.
- Οι ζώνες ασφαλείας του παιδικού καθίσματος να είναι πάντα στο σωστό ύψος, δηλαδή στο ύψος των ώμων. Μέσω του ειδικού δακτυλίου ρύθμισης προσκεφάλου και ζωνών (L) που βρίσκεται στην κορυφή της πλάτης του καθίσματος, μπορείτε να ρυθμίσετε το ύψος του προσκεφάλου του παιδικού καθίσματος (Εικ. 28), έως ότου φτάσει στο επιθυμητό ύψος.

3. ΠΕΡΑΙΤΕΡΩ ΕΝΕΡΓΕΙΕΣ

3.1 ΑΝΑΚΛΙΣΗ

Η ανάκλιση του καθίσματος μπορεί να γίνει σε 4 θέσεις, χρησιμοποιώντας τη λαβή ανάκλισης (D) που υπάρχει στη βάση.

3.2 ΚΑΘΑΡΙΣΜΟΣ ΚΑΙ ΣΥΝΤΗΡΗΣΗ

Η εξωτερική επένδυση του παιδικού καθίσματος αφαιρείται εντελώς και πλένεται στο χέρι ή στο πλυντήριο στους 30 °C. Για το πλύσιμο, ακολουθήστε τις οδηγίες που αναγράφονται στην ετικέτα του υφάσματος, η οποία φέρει τα ακόλουθα σύμβολα:



Πλύσιμο στο πλυντήριο στους 30 °C



Μην χρησιμοποιείτε χλωρίνη



Μη στεγνώνετε στο στεγνωτήρα



Μην το σιδερώνετε



Μην κάνετε στεγνό καθαρισμό

Μη χρησιμοποιείτε ποτέ απορρυπαντικά που χαράζουν. Μη στύβετε την επένδυση στο πλυντήριο και απλώστε την για να στεγνώσει χωρίς να την στύψετε με το χέρι. Για να αφαιρέσετε τα διάφορα μέρη του υφάσματος από τη κατασκευή του καθίσματος, ενεργήστε όπως περιγράφεται παρακάτω:

1. Αποσυνδέστε το κομμάτι επένδυσης από την πλάτη του καθίσματος (Εικ. 29)
2. Βγάλτε όλες τις γλωττίδες που είχαν τοποθετηθεί στις ειδικές σχισμές της βάσης του

καθίσματος (Εικ. 30Α -30Β – 30C)

3. Βγάλτε το προσκέφαλο ξεκινώντας από πάνω (Εικ. 31), ολοκληρώστε βγάζοντας το κάτω τμήμα του κομματιού της επένδυσης (Εικ. 32)

ΚΑΘΑΡΙΣΜΟΣ ΤΩΝ ΠΛΑΣΤΙΚΩΝ ΚΑΙ ΜΕΤΑΛΛΙΚΩΝ ΤΜΗΜΑΤΩΝ

Για τον καθαρισμό των πλαστικών ή των βερνικωμένων μεταλλικών τμημάτων, χρησιμοποιείτε μόνο ένα υγρό πανί. Μη χρησιμοποιείτε ποτέ διαλυτικά ή απορρυπαντικά που χαράζουν.

Τα κινητά τμήματα του παιδικού καθίσματος δεν πρέπει, για κανένα λόγο, να λιπαίνονται.

ΕΛΕΓΧΟΣ ΑΚΕΡΑΙΟΤΗΤΑΣ ΤΩΝ ΕΞΑΡΤΗΜΑΤΩΝ

Συνιστάται να ελέγχετε τακτικά την ακεραιότητα και τη κατάσταση φθοράς των ακόλουθων εξαρτημάτων:

- **Υφασμάτινη Επένδυση:** βεβαιωθείτε ότι δεν προεξέχουν ή βγαίνουν στοιχεία της εσωτερικής γέμισης. Βεβαιωθείτε για την ακεραιότητα των ραφών.
- **Ζώνες:** ελέγξτε ότι δεν έχει ξηλωθεί το ύφασμα με εμφανή μείωση του πάχους στο ύψος της ταινίας ρύθμισης, του διαχωριστικού των ποδιών, στα τμήματα των ώμων και στο σημείο του κλιπ ρύθμισης των ζωνών.
- **Πλαστικά:** βεβαιωθείτε για την ακεραιότητα όλων των πλαστικών τμημάτων που δεν θα πρέπει να παρουσιάζουν εμφανή ίχνη ζημιάς ή αποχρωματισμού.

ΠΡΟΣΟΧΗ! Σε περίπτωση που το παιδικό Κάθισμα είναι παραμορφωμένο ή πολύ φθαρμένο πρέπει να αντικατασταθεί, διότι μπορεί να έχει χάσει τα αρχικά χαρακτηριστικά ασφαλείας ενδέχεται να έχει χάσει τα αρχικά χαρακτηριστικά ασφαλείας.

ΔΙΑΤΗΡΗΣΗ ΤΟΥ ΠΡΟΪΟΝΤΟΣ

Όταν δεν είναι τοποθετημένο στο αυτοκίνητο το παιδικό κάθισμα, συνιστάται να φυλάσσεται σε χώρο ξηρό, μακριά από πηγές θερμότητας και από σκόνη, υγρασία και άμεσο ηλιακό φως.

ΑΠΟΡΡΙΨΗ ΤΟΥ ΠΡΟΪΟΝΤΟΣ

Όταν το παιδικό κάθισμα δεν χρησιμοποιείται πλέον πρέπει να απορριπτείται. Για λόγους σε-





βασμού προς το περιβάλλον, χρησιμοποιήστε τους ειδικούς κάδους ανακύκλωσης, σύμφωνα με τους ισχύοντες κανονισμούς στη χώρα σας.

ΕΓΓΥΗΣΗ

Το προϊόν παρέχει εγγύηση για κάθε παράλειψη συμμόρφωσης υπό κανονικές συνθήκες χρήσης όπως προβλέπεται από τις οδηγίες χρήσης.

Συνεπώς, η εγγύηση δεν θα ισχύει, αν οι ζημιές οφείλονται σε ακατάλληλη χρήση, φθορά ή τυχαία γεγονότα.

Για τη διάρκεια της εγγύησης σχετικά με παραλείψεις συμμόρφωσης, ανατρέξτε στις ειδικές διατάξεις των εθνικών κανονισμών που ισχύουν στη χώρα αγοράς, εφόσον προβλέπονται.



TR KULLANIM TALİMATLARI

Zeasy (0-18 kg)

KULLANIM TALİMATLARI

1. GİRİŞ

1.1 UYARILAR

1.2 ÜRÜN ÖZELLİKLERİ

1.3 PARÇALARIN AÇIKLAMASI

1.4 ÜRÜNÜN VE ARAÇ KOLTUĞUNUN KULLANIMINA İLİŞKİN KISITLAMA VE GEREKLİLİKLER

2. ARAÇ MONTAJI

2.1 TABANIN MONTE EDİLMESİ

2.2 0+ (0-13 kg) YAŞ GRUBU İÇİN ARKAYA BAKAR KONUMDA MONTAJ

2.3 DESTEK MİNDERİNİN KULLANILMASI (0-6 kg)

2.4 GRUP 1 (9-18 kg) İÇİN İLERİ BAKAR KONUMDA MONTAJ

2.5 ÇOCUĞUN ÇOCUK ARAÇ KOLTUĞUNA OTURTULMASI VE EMNİYET KEMERİNİN AYARLANMASI

2.6 BAŞLIK YÜKSEKLİĞİNİN AYARLANMASI

3. DİĞER İŞLEMLER

3.1 YATIRMA POZİSYONU

3.2 TEMİZLİK VE BAKIM

ÇOK ÖNEMLİ: DERHAL OKUYUNUZ

1.1 UYARILAR

- Ürünün takılması ve kurulumundan önce, bu talimatları dikkatli bir şekilde okuyunuz. Kullanım talimatlarını okumadan kimsenin ürünü kullanmasına izin vermeyiniz.
- Bu kullanım kılavuzunu ileride de danışmak üzere saklayınız.
- Her ülke, çocukların araçta taşınmalarında güvenlik konusunda ayrı yasa ve yönetmelikler uygulamaktadır. Bu nedenle ülkenizde yürürlükte olan yönetmelikleri kontrol etmeniz ve gerekirse bilgi almak için yetkili mercilere başvurmanız tavsiye edilir.
- **UYARI!** Kaza istatistiklerine göre, bir aracın arka koltuğu genellikle ön koltuktan daha güvenlidir: bu nedenle, oto koltuğunun arabanın arka koltuğuna takılmasını öneriyoruz. Özellikle, 3 noktadan sabitlenen emniyet kemeri ile donatılmış ise, arka orta koltuk en güvenli olan koltuktur.

- **UYARI!** CİDDİ TEHLİKE! 0+ (0-13 kg) Yaş Grubu için: bu çocuk araç koltuğunu hiç bir zaman ön hava yastığı ile teçhiz edilmiş bir ön koltuğa monte etmeyiniz. Çocuk araç koltuğu, yalnızca ön hava yastığı devre dışı bırakılmış ise arkaya bakar konumda olacak şekilde ön koltuğa takılabilir: hava yastığı devre dışı bırakmaya ilişkin talimatlar için araç üreticisi veya kullanıcı kılavuzuna bakın.
- Araçtaki tüm yolcularının acil durumda çocuğu çocuk araç koltuğundan nasil serbest bırakacağını bildiğinden emin olun.
- Grup 1 (9-18 kg) için, çocuk araç koltuğu eğer arabanın ön hava yastığı monteli ön koltuğuna takılmışsa, maksimum güvenlik sağlamak amacıyla; doğrudan arkadaki koltukta oturan yolcunun konforu da dikkate alınarak, koltuğun mümkün olduğunca geriye itilmesi önerilir.
- Bu çocuk oto koltuğunu kesinlikle yana dönük ya da arkaya dönük koltuklar üzerine takmayınız.
- Çocuk araç koltuğunu yalnızca araç şasisine sabitlenmiş ve ileriye bakar konumda bulunan koltuklara takınız. Katlanır veya döner tüm oto koltuklarının daima sağlamca yerlerine sabitlenmiş olduğundan emin olunuz; aksi halde tehlikeli olabilirler.
- Arabanın bir koltuğunun veya araba kapısının çocuk araç koltuğuna engel teşkil etmesinden kaçınmak için, çocuk araç koltuğunu arabaya takarken dikkat ediniz.
- Çocuk araç koltuğunu asla sadece bel kemeri ile donanmış (2 noktadan sabitlenen) bir araba koltuğu üzerine takmayınız.
- Kaza durumunda hiç bir oto koltuğu çocuğun güvenliğini tam olarak sağlayamaz, ancak bu ürünün kullanılması ciddi şekilde yaralanma ve ölüm riskini azaltır.
- Bu talimatların dikkatlice uygulanmaması halinde, yalnızca kaza durumlarında değil, diğer durumlarda da (örn. ani fren yapılması, vb.) çocuğun ciddi şekilde yaralanma riski artmaktadır: çocuk araç koltuğunun aracın koltuğuna düzgün bir şekilde sabitlendiğini daima kontrol ediniz.
- Çocuk araç koltuğu hasar görmüşse, deforme olmuşsa veya eskimişse değiştirilmelidir: orijinal güvenli standartları ile uygunluğu kaybetmiş olabilir.



- Bu üründe, üreticinin onayı alınmadan hiçbir şekilde değişiklik yapılmamalıdır.
- Üretici tarafından verilmeyen ve onaylanmayan hiçbir aksesuarı, yedek parçayı veya bileşeni takmayınız.
- Çocuğu her ne sebeple olursa olsun çocuk oto koltuğunda kesinlikle yalnız başına bırakmayınız.
- Çocuk araç koltuğunu kesinlikle emniyetsiz bir şekilde araç koltuğu üzerinde bırakmayınız, yolculara zarar verebilir veya yolcuları yaralayabilir.
- Arabanın koltuğu ve çocuk araç koltuğu arasına veya çocuk araç koltuğu ile çocuk arasına onaylanmış aksesuar haricinde hiçbir şey koymayınız: kaza durumunda araç koltuğu doğru şekilde işlevini yapamayabilir.
- Araç doğrudan güneş ışığına maruz kalıyorsa, çocuk araç koltuğunu kapatmanız önerilir.
- Hafif de olsa, herhangi bir kaza sonucu oto koltuğu çıplak gözle görülemeyecek şekilde hasar görmüş olabilir. Bu nedenle, değiştirilmelidir.
- İkinci el çocuk oto koltuklarını kullanmayınız: çıplak gözle görülemeyen, ancak ürün güvenliğini tehlikeye atabilecek bir yapısal hasar görmüş olabilirler.
- Artsana, ürününün uygun olmayan kullanımıyla ilişkin tüm sorumluluğu reddeder.
- Koltuk kılıfı çocuk araç koltuğunun bütünleşik bir parçası olduğundan, yalnızca üretici tarafından onaylanmış bir başka kılıfla değiştirilebilir. Çocuğunuzun güvenliğini sağlamak için, çocuk oto koltuğunu kumaş kılıfı olmadan asla kullanmayınız.
- Kayışın ve çocuk araç koltuğunun herhangi bir parçasının araba koltukları arasında sıkışmasını veya keskin kenarlara sürmesini engellemek için, emniyet kemeri şeridinin bükülmediğini kontrol ediniz. Emniyet kemeri kesilmiş veya hasar görmüş ise, değiştirilmelidir.
- Arabanın arka camının ön kısmında gevşek veya sabitlenmemiş nesnelere veya bagaj taşımayınız: Bir kaza durumunda veya ani fren yapılması halinde yolcuların yaralanmasına neden olabilirler.
- Araçtaki bütün yolcuların gerek kendi güvenlikleri açısından gerekse yolculuk sırasında, kaza veya ani fren yapma durumunda çocu-

ğun yaralanmasına neden olabileceklerinden, emniyet kemerlerini kullandıklarından emin olunuz.

- Uzun seyahatlerde sık sık mola veriniz. Çocuklar çabuk yorulur. Yolculuk ederken çocuğu çocuk oto koltuğundan kaldırmayınız. Çocuğunuz ilgi istiyor ise, güvenli bir yer bulunuz ve durunuz.
- Hamileliğin 37. haftasından önce doğan prematüre bebekler, çocuk araç koltuğuna yerleştirilmeleri durumunda risk altındadırlar. Bu yeni doğan bebekler, bir çocuk araç koltuğuna oturtulduklarında nefes alma güçlüğü yavaşayabilirler. Hastanede ayrılırken bebeğinizin çocuk araç koltuğunda taşınabileceğine ilişkin tıbbi görüşlerini almak üzere doktorunuza veya hastane personeline danışmanızı tavsiye ediyoruz.

1.2 ÜRÜN ÖZELLİKLERİ

- Bu çocuk araç koltuğu, "Grup 0+ /1" olarak doğumdan itibaren 18 kg'a kadar olan çocukların (yaklaşık 0 ila 3 yaş arası çocuklar) taşınması için onaylanmış olup, ECE R44/04 no'lu Avrupa standardı ile uyumludur.
- Bu onay, "Evrensel" tiptir, bu da çocuk oto koltuğunun her türlü araba modeli üzerinde kullanılabilir olduğu anlamına gelir. UYARI! "Uluslararası" çoğu ile uyumlu olmakla birlikte bütün araba koltukları ile uyumlu demek değildir.

ÖNEMLİ UYARI

1. Bu, "Evrensel" bir çocuk sabitleme donanımdır. 44/04 No'lu Yönetmeliğe uygun olarak onaylanmış olup, araç koltuklarının tamamı ile olmasa da büyük çoğunluğu ile uyumludur.
2. Otomobil üreticisi, arabanın bu yaş grubu için "Evrensel" bir çocuk sabitleme donanımı takılmasına uygun olduğunu beyan etmiş ise, büyük ihtimalle uygun şekilde takılacaktır.
3. Bu çocuk sabitleme donanımı, bu uyarıyı belirtmeyen daha önceki tasarımlarda geçerli olanlardan daha kısıtlı olan koşullar altında "Evrensel" olarak sınıflandırılmıştır.
4. Yalnızca UN/ECE Yönetmeliği No.16 veya eşdeğeri standartlara göre onaylanmış 3 noktadan statik veya 3 noktadan geri sarılabilen emniyet kemerleriyle donatılmış araçlar için uygundur.
5. Tereddüt halinde çocuk sabitleme donanı-



minin üreticisi ya da yetkili satıcı ile irtibata geçiniz.

1.3 PARÇALARIN AÇIKLAMASI

Şekil A – KAPALI TABAN

- A. Taban düğmesi
- B. Gergi mekanizması levhası
- C. Sağ ve sol yatırma konumu göstergeleri
- D. Yatırma kolu
- E. Çocuk araç koltuğu bağlama göstergesi
- F. Güvenlik koluna sahip çocuk araç koltuğu serbest bırakma tutamağı
- G. Arka kanca konumu
- H. Ön kanca konumu

Şekil B – AÇIK TABAN

- I. DX ve SX emniyet kemeri yolu
- J. Merkezî emniyet kemeri yolu

Şekil C – ÇOCUK ARAÇ KOLTUĞUNUN ÖN-DEN GÖRÜNÜMÜ

- K. Kaplama
- L. Başlık/emniyet kemeri ayarlama halkası
- M. Omuz kemerleri
- N. Çocuk araç koltuğu emniyet kemeri
- O. Toka
- P. Kemer ayar tuşu
- Q. Kemer ayar şeridi

Şekil D – ÇOCUK ARAÇ KOLTUĞUNUN BİR YANDAN GÖRÜNÜMÜ

- R. Koltuk
- S. Çapraz emniyet kemeri kılavuzu (Gr 0+ montajı)
- T. Çapraz emniyet kemeri kılavuzu (Gr 1 montajı)

Şekil E – ÇOCUK ARAÇ KOLTUĞUNUN ALT KISIMI

- U. Ön bağlantı çubuğu
- V. Arka bağlantı çubuğu

Şekil F – DESTEK MİNDERİ

- Z. Bağlama düğmeleri
- X. Cepler

1.4 ÜRÜNÜN VE ARAÇ KOLTUĞUNUN KULLANIMINA İLİŞKİN KISITLAMA VE GEREKLİLİKLER

UYARI! Aşağıda belirtilen ürün ve araç koltuğu kullanımına ilişkin kısıtlama ve koşullara

titizlikle uyunuz: Aksi takdirde güvenlik garantisi edilemez.

- Bu çocuk oto koltuğu, yalnızca ağırlığı 0 ile 18 kg. arasında (doğumdan itibaren yaklaşık 3 yaşa kadar) olan çocuklar için kullanılmak üzere onaylanmıştır.
- Arabanın koltukları, UN/ECE Yönetmeliği No.16 veya eşdeğeri standartlar uyarınca; statik veya geri sarılabilen, 3 noktalı emniyet kemerleriyle teçhiz edilmiş olmalıdır (Şekil 1).
- **UYARI!** Entegre hava yastıklarına sahip arka emniyet kemerleri (şişirilebilir emniyet kemerleri) ile teçhiz edilen bir araçta kullanılıyor ise, emniyet kemerinin şişirilebilir kısmı ile bu çocuk sabitleme donanımı sistemi arasındaki etkileşim ciddi yaralanmalara veya ölüme neden olabilir. Bu çocuk sabitleme donanımını, şişirilebilir emniyet kemerinin kullanılması gereken yerlere monte etmeyiniz.
- **UYARI!** Çocuk araç koltuğunu sadece 2 noktadan sabitlenen emniyet kemeriyle donatılmış bir koltuğa kesinlikle takmayınız (Şek. 2).
- Çocuk araç koltuğu, ön yolcu koltuğuna veya herhangi bir arka koltuğa takılabilir. Bu çocuk araç koltuğunu kesinlikle arkaya dönük ya da yana dönük koltuklar üzerine takmayınız (Şek. 3).
- Bu ürün yalnızca çocuk araç koltuğu olarak kullanılmak üzere düşünülmüştür; kapalı mekanlarda kullanılmamalıdır.

2. ARAÇ MONTAJI

2.1 TABANIN MONTAJI VE SÖKÜLMESİ MONTAJ

Tabanın montajı için belirtilen adımları uygulayınız:

1. Tabanın üst kısmında yer alan taban düğmesini (A) çekerek Tabanı istediğiniz koltuğa monte ediniz. Böylece gergi mekanizması levhasını (B) açabilir ve geri çekilmiş kolu kullanabilirsiniz (Şekil 4).
2. Emniyet kemeri yolunu (I) (Şekil 5) ve merkezî emniyet kemeri yolunu (J) (Şekil 6) izleyerek aracın üç noktalı emniyet kemerinin yalnızca karın kısmını yerleştiriniz, ardından emniyet kemerini, karşı emniyet kemeri yoluna çekiniz (Şekil 7) ve araç emniyet kemeri bağlayınız. **UYARI!** Üç noktalı araç emniyet kemerinin çapraz kısmı, Taban içerisine yerleştirilmemelidir.
3. Taban düğmesinin (A) tamamen ye-

rine yerleştigiğine emin olduktan sonra geri mekanizması levhasını (B) kapatınız. (Şek. 8)

UYARI! Araç emniyet kemeri KESİNLİKLE bu talimatlarda gösterilenden farklı bir şekilde takmayınız.

UYARI! Koltuk kemerinin tüm noktalara eşit şekilde dağıldığını ve bükülmemiş olduğunu daima kontrol ediniz.

UYARI! Taban düğmesi (A) üzerinde yer alan göstergenin kırmızı olmadığını kontrol ederek, kancanın doğru şekilde bağlanmış olduğundan emin olun.

SÖKME

Taban düğmesinin (A) çekilmesi, gergi mekanizması levhasını (B) açabilmenizi ve geri çekilmiş kolu kullanabilmenizi sağlayacaktır (Şekil 4). Bu noktada, üç noktalı araç emniyet kemeri açınız ve emniyet kemeri kılavuzlarından çıkarınız.

2.2 ÇOCUK ARAÇ KOLTUĞUNUN TABANA MONTAJI

0+ YAŞ (0-13 kg) GRUBU İÇİN MONTAJ

UYARI! 0+ (0-13 kg) Yaş Grubu için kullanılacaksa, çocuk araç koltuğunu daima arkaya bakar konumda monte ediniz. Aracın ön koltuğu bir hava yastığı ile teçhiz edilmiş ise, çocuk araç koltuğunu monte etmeden önce hava yastığını devre dışı bırakınız. Ölüm veya ciddi şekilde yaralanma riski bulunmaktadır.

UYARI! 0+ (0-13 kg) Yaş Grubu için koltuğun monte edilmesi durumunda, emniyet kemerinin geçirilmesi gereken noktalar AÇIK MAVİ ile işaretlemiştir.

UYARI! Çocuğun ağırlığı 6 kg'dan daha fazla ise destek minderini kesinlikle kullanmayınız.

1. Çocuk araç koltuğunu Tabana sabitleyiniz (arkaya bakar konumda). Bu işlemi doğru şekilde gerçekleştirebilmek için, ön bağlantı çubuğunu (U) tabandaki arka kanca konumuna (G) yerleştiriniz; ardından arka bağlantı çubuğunu (V) tamamen sabitleninceye dek tabandaki ön kanca konumuna (H) yerleştiriniz (Şekil 9).

2. Çocuk araç koltuğu doğru bir şekilde sabitlendiğinde, gösterge (E) yeşile dönecektir (Şekil 10).

UYARI! Ön ve arka kesimleri kaldırarak çocuk araç koltuğunun tabana düzgünce oturduğunu kontrol ediniz.

3. Çocuk araç koltuğunu tamamen yatırılmış konuma getirmek için yatırma kolunu (D) kullanınız. (Şek. 11). Koltuk tamamen yatırıldığında, gösterge (C) no. 4 konumuna geçecektir.

4. Emniyet kemerinin çapraz kısmını koltuğun arkasından çekerek mümkün olduğunca sıkıştırınız, ardından emniyet kemeri geri sarma mekanizması ile aynı tarafta yer alan özel kılavuzuna (S) yerleştiriniz (Şekil 12).

5. Çocuk araç koltuğunu Tabandan çıkarmak için, çocuk araç koltuğu serbest bırakma tutamağını (F) çekerken, çocuk araç koltuğunun emniyetli serbest bırakma kolunu çekiniz (Şekil 13).

2.3 DESTEK MİNDERİNİN KULLANILMASI (0-6 kg)

Bebeği (maks. 6 kg) destek minderine yerleştiriniz ve ardından düğmeleri (Z) ilgili deliklere yerleştiriniz (Şekil 14).

Omuz kemerlerini (M) bebeğin omuzları üzerine yerleştiriniz ve kemer tokasını (O) sabitleyiniz (Şekil 15).

Hala destek minderi içinde iken bebeği çocuk araç koltuğundan çıkarmak mümkündür. Kemer tokasını açınız (Şekil 16) ve ellerinizi bebeğin boynunun arkasında ve kalçasının altında yer alan özel ceplere (X) yerleştiriniz (Şekil 17A – 17B).

2.4 1 (9-18 kg) YAŞ GRUBU İÇİN MONTAJ

UYARI! 1 (9-18 kg) Yaş Grubu için kullanılacaksa, çocuk araç koltuğunu daima ileriye bakar konumda monte ediniz.

UYARI! 1 Yaş (9-18 kg) Grubu için koltuğun monte edilmesi durumunda, emniyet kemerinin geçirilmesi gereken noktalar KIRMIZI (T) ile işaretlemiştir.

1. Çocuk araç koltuğunu Tabana sabitleyiniz (ileriye bakar konumda). Bu işlemi doğru şekilde gerçekleştirebilmek için, arka bağlantı çubuğunu (V) tabandaki arka kanca konumuna (G) yerleştiriniz; ardından ön bağlantı çubuğunu (U) tamamen sabitleninceye dek tabandaki ön kanca konumuna (H) yerleştiriniz (Şekil 18).



2. Çocuk araç koltuğu doğru bir şekilde sabitlendiğinde, gösterge (E) yeşile dönecektir (Şekil 19).

UYARI! Ön ve arka kesimleri kaldırarak çocuk araç koltuğunun tabana düzgünce oturduğunu kontrol ediniz.

3. Emniyet kemerinin çapraz kısmını mümkün olduğunca sıkıştırınız ve emniyet kemeri geri sarma mekanizması ile aynı tarafta yer alan özel kılavuzundan (T) geçirin (Şekil 20).

4. Çocuk araç koltuğunu Tabandan çıkarmak için, çocuk araç koltuğu serbest bırakma çekerken, çocuk araç koltuğunun emniyetli serbest bırakma kolunu tutamağını (F) çekiniz (Şekil 21).

2.5 ÇOCUĞUN ÇOCUK ARAÇ KOLTUĞUNA OTURTULMASI VE EMNİYET KEMERİNİN AYARLANMASI

UYARI! Emniyet kemeri kayışları daima çocuğun gelişim aşamasına uyacak şekilde ayarlanmalıdır.

Ayarlamayı yapabilmek için gösterilen işlemleri gerçekleştiriniz:

• Emniyet kemeri ayar düğmesine (P) basınız ve aynı zamanda çocuk araç koltuğunun iki kemerini omuzlukların altından tutunuz ve gevşetmek için kendinize doğru çekiniz (Şekil 22).

• Tokanın (O) kırmızı düğmesine basarak emniyet kemerini açınız (O) (Şekil 23).

• Tokanın uçlarını, kılıfın yan tarafında yer alan deliklerin içine yerleştiriniz (Şekil 24A – 24B); bu işlem, çocuğun çocuk araç koltuğuna yerleştirilmesini kolaylaştırmaktadır.

• Çocuğu çocuk araç koltuğuna oturtunuz.

UYARI! Çocuğunuzun daima gövdesi çocuk araç koltuğunun sırt desteğine düz konumda olacak şekilde oturuyor olduğundan ve kasık kayışının doğru şekilde konumlandırılmış olduğundan emin olunuz.

• Kayışları tutunuz ve tokanın her iki ucunu birleştiriniz. (Şek. 25)

• Birleştirilen toka uçlarını toka içine yerleştirmek için, yüksek bir "tık" sesi duyuncaya kadar kuvvetlice itiniz. (Şekil 26). Güvenliği sağlamak için tokanın her iki ucu, tek başına takılamayacak şekilde tasarlanmıştır.

• Çocuk oto koltuğunun emniyet kemerini sıkamak için, emniyet kemerleri çocuğun vücu-

duna doğru oturuncaya dek ayar kayışını (Q) çekiniz. (Şek. 27)

UYARI! Kemerler iyice gerilmiş olmalı ve çocuğun vücudunu sarmalıdır, fakat çok sıkı olmamalıdır: Omuz hizasında çocuğun omzu ile kemer arasına bir parmak aralık kalmalıdır.

UYARI! Kemerin bükülmemiş olduğunu kontrol ediniz.

2.6 BAŞLIK YÜKSEKLİĞİNİN AYARLANMASI

Başlık yüksekliğinin çocuğunuzun boyuna göre ayarlanması mümkündür. Doğru olarak ayarlandığında, aşağıdakileri sağlar:

- çocuğun başını daima tutulması ve korunması;
- çocuk araç koltuğu emniyet kemerlerinin daima omuz üzerinde doğru yükseklikte bulunması. Özel baş desteği ve sırt desteğinin üst kısmında yer alan emniyet kemeri ayar halkası (L) sayesinde, çocuk araç koltuğu baş desteğinin istenen yüksekliğe ayarlanması mümkündür (Şekil 28).

3. DİĞER İŞLEMLER

3.1 YATIRMA POZİSYONU

Çocuk araç koltuğu, Tabanda yer alan yatırma kolu (D) kullanılarak 4 farklı konumda yatırılabilir.

3.2 TEMİZLİK VE BAKIM

Çocuk oto koltuğunun kumaş kılıfı çıkarılarak elde veya çamaşır makinesinde 30°C'de yıkanabilir. Yıkama sırasında, lütfen aşağıdaki yıkama sembollerini gösteren kumaş etiketi üzerindeki temizlik talimatlarına uyunuz:



Çamaşır makinesinde 30°C'de yıkanabilir.



Ağartıcı kullanmayınız



Kurutma makinesinde kurutmayınız



Ütülemeyiniz



Kuru temizlemeye vermeyiniz

Asla aşındırıcı deterjan ya da çözücü madde kullanmayınız. Kumaş kılıfı kurutma makinesinde kurutmayınız; sıkmadan kurumaya bırakınız. Kumaş kılıfın çeşitli kısımlarını çocuk oto koltu-



ğu gövdesinden sökmek için, aşağıdaki talimatları izleyiniz:

1. Örtülü kancayı koltuğun sırt desteğinden çıkarınız (Şekil 29).
2. Koltuk yuvalarına takılan tüm uçları çıkarınız (Şekil 30A -30B – 30C).
3. Üst kısımdan başlayarak baş desteğini çıkarınız (Şekil 31); Örtülü kancayı alt kısımdan çıkararak işlemi tamamlayınız (Şekil 32).

PLASTİK VEYA METAL KISIMLARIN TEMİZLİĞİ

Plastik veya boyalı metal kısımları yalnızca nemli bir bezle temizleyiniz. Asla aşındırıcı deterjan ya da çözücü madde kullanmayınız. Çocuk oto koltuğunun hareketli kısımları yağlanmamalıdır.

BİLEŞENLERİN DURUMUNUN KONTROLÜ

Hasarlı veya aşınmış olmadıklarından emin olmak amacıyla, aşağıdaki bileşenlerin durumunun düzenli olarak kontrol edilmesi önerilir:

- **Kumaş kılıf:** dolgu malzemesinin dikişlerden dışarı taşmadığını kontrol ediniz. Dikişlerin durumunu kontrol ediniz: daima sağlam ve hasarsız olmaları gerekmektedir.
- **Kemer şeritleri:** kumaş kılıf yıpranmadığını veya kemer şeritlerinin ayar kayışına, bacak arasına, omuzlara ve kemer ayar plakasına denk gelen kısımlarda yıpranmamış olduğunu kontrol ediniz.
- **Plastik parçalar:** plastik parçaların aşınmış, hasarlı veya solmuş olmadığını kontrol ediniz.

UYARI! Hasarlı, deforme olmuş veya aşırı derecede yıpranmış olan araç koltuğunu kullanmayınız ve yenisiyle değiştiriniz, orijinal güvenlik özelliklerini yitirmiş olabilir.

ÜRÜNÜN SAKLANMASI

Arabaya takılmadığı zaman, çocuk araç koltuğunun kuru bir yerde, ısı kaynaklarından uzakta ve tozdan, nemden ve doğrudan güneş ışığından korunarak saklanması önerilir.

ÜRÜNÜN ELDEN ÇIKARILMASI

Çocuk oto koltuğu başlangıçtaki güvenlik standartlarına uygunluğunu yitirdikten sonra, ürünü kullanmayı bırakınız ve uygun bir toplama noktasına bırakarak bertaraf ediniz. Ürünü daima kullanıldığı ülkede geçerli olan çevre

kuralları ve yönetmeliklerine uygun olarak bertaraf ediniz.

GARANTİ

Ürün, talimatlarda belirtilen normal kullanım koşullarında, tüm uygunluk kusurlarına karşı garantilidir.

Bu nedenle garanti, hatalı kullanım, aşınma veya kazara meydana gelen olaylardan kaynaklanan hasar durumunda geçerli değildir.

Uygunluğa ilişkin kusurlara dair garantinin süresi için, mümkün olduğu durumlarda lütfen satın alınan ülkede geçerli ulusal kanunların özel hükümlerine bakınız.

HR UPUTE ZA UPORABU

Zeasy (0-18 kg)

UPUTE ZA UPORABU

1. UVOD

- 1.1 UPOZORENJA
- 1.2 KARAKTERISTIKE PROIZVODA
- 1.3 OPIS KOMPONENTI
- 1.4 OGRANIČENJA I UVJETI UPORABE KOJI SE ODNOSI NA PROIZVOD I NA SJEDALO U AUTOMOBILU

2. POSTAVLJANJE U AUTOMOBILU

- 2.1 POSTAVLJANJE POSTOLJA
- 2.2 POSTAVLJANJE KAO GRUPA 0+ (0-13 kg) U OBRNUTOM POLOŽAJU OD SMJERA KRETANJA
- 2.3 UPORABA UMETKA (0-6 kg)
- 2.4 POSTAVLJANJE KAO GRUPA 1 (9-18 kg) POLOŽAJ U SMJERU KRETANJA
- 2.5 SMJEŠTANJE DIJETETA NA AUTOSJEDALICU I PODEŠAVANJE POLOŽAJA POJASEVA
- 2.6 PODEŠAVANJE VISINE NASLONA ZA GLAVU

3. DALJNJE RADNJE

- 3.1 NAGIB
- 3.2 ČIŠĆENJE I ODRŽAVANJE

VRLO VAŽNO: ODMAH PROČITAJTE

1.1 UPOZORENJA

- Za montiranje i postavljanje proizvoda strogo slijedite upute. Izbjegavajte da autosjedalicu rabi osoba koja nije pročitala upute.
- Čuvajte ovaj priručnik za buduću uporabu.
- Svaka zemlja ima svoje zakone i različite uredbe o sigurnosti za prijevoz djece u automobilu. Stoga savjetujemo da za više informacija kontaktirate lokalna tijela.
- **UPOZORENJE!** Na osnovi statističkih podataka o nesrećama, stražnja sjedala u vozilu općenito su sigurnija od onog prednjeg: preporučuje se, dakle, postavljanje autosjedalice na stražnja sjedala vozila. Naročito, najsigurnije je srednje stražnje sjedalo - ako ima pojas u 3 točke.
- **UPOZORENJE!** OZBILJNA OPASNOST! Autosjedalicu iz grupe 0+ (0-13 kg) nemojte nikad rabiti na prednjem sjedalu koje ima prednji zračni jastuk. Autosjedalicu se smije postaviti na prednje sjedalo u obrnutom po-

ložaju od smjera kretanja jedino ako je prednji zračni jastuk deaktiviran: kod proizvođača automobila ili u priručniku s uputama za automobil provjerite postoji li mogućnost deaktiviranja zračnog jastuka.

- Preporučujemo da sve putnike obavijestite o načinu oslobađanja djeteta u slučaju opasnosti.
- Ako autosjedalicu namjestite kao grupu 1 (9-18 kg) na prednje sjedalo automobila u smjeru kretanja a aktiviran je prednji zračni jastuk, radi veće sigurnosti preporučujemo pomicanje sjedala što više unazad, ovisno o prisutnosti drugih putnika na stražnjem sjedalu.
- Ovu autosjedalicu nemojte nikad koristiti na sjedalima koja su okrenuta bočno ili obrnuto od smjera kretanja.
- Postavite autosjedalicu samo na sjedala koja su pravilno pričvršćena za strukturu automobila i okrenuta u smjeru kretanja. Pazite da su sva preklapna ili okretna automobilska sjedala dobro pričvršćena, inače bi ona u slučaju nesreće mogla predstavljati opasnost.
- Posvetite pažnju postavljanju autosjedalice u automobil, kako ona ne bi smetala nekom pomoćnom sjedalu ili vratima.
- Nemojte nikad vezivati autosjedalicu na sjedalu automobila koje ima pojas samo s trbušnim dijelom (u dvije točke).
- Potpunu sigurnost djeteta u slučaju nesreće ne može jamčiti niti jedna autosjedalica, ali uporaba ovog proizvoda smanjuje rizik od teških ozljeda ili smrti.
- Rizik od ozbiljnih ozljeda djeteta - ne samo u slučaju prometne nesreće nego i u drugim okolnostima (npr. naglo kočenje itd.) - povećava se ako se strogo ne pridržavate uputa navedenih u ovom priručniku: uvijek provjerite je li autosjedalica pravilno pričvršćena za sjedalo.
- U slučaju oštećenja, deformacije ili velike istrošenosti autosjedalice, morate je zamijeniti jer može biti da je izgubila izvorna sigurnosna obilježja.
- Nemojte vršiti nikakve izmjene niti dodavanja na proizvodu bez odobrenja proizvođača.
- Nemojte montirati dodatnu opremu, rezervne dijelove niti komponente koje nije isporučio proizvođač.

- Nemojte nikad i ni iz kog razloga ostavljati dijete na autosjedalici bez nadzora.
- Nemojte nikad ostavljati nepričvršćenu autosjedalicu na sjedalu automobila: mogla bi udariti i ozlijediti putnike.
- Nemojte stavljati ništa što nije neki odobreni dio dodatne opreme za proizvod ni između sjedala automobila i autosjedalice, niti između autosjedalice i djeteta: u slučaju prometne nesreće autosjedalica možda neće ispravno funkcionirati.
- U slučaju ostavljanja automobila na izravnoj sunčevoj svjetlosti, savjetujemo da autosjedalicu pokrijete.
- Nakon nesreće - pa i manje - autosjedalica može pretrpjeti oštećenja koja nisu uvijek vidljiva golim okom: stoga je treba zamijeniti.
- Nemojte koristiti rabljene autosjedalice: njihova konstrukcija bi mogla biti oštećena a da se to ne vidi golim okom, no to može ugroziti sigurnost proizvoda.
- Tvrtka Artsana odbija svaku odgovornost za neprikladnu uporabu proizvoda.
- Navlaku smijete zamijeniti isključivo navlakom koju je odobrio proizvođač, jer ona predstavlja sastavni dio autosjedalice. Autosjedalicu se ne smije nikad koristiti bez navlake, kako se ne bi ugrozila sigurnost djeteta.
- Kontrolirajte da se traka pojasa nije zavila i izbjegavajte da se pojas ili dijelovi autosjedalice ukljušte vratima, odnosno stružu o oštre vrhove. Ako na pojasu ima posjekotina ili se pohabao, treba ga zamijeniti.
- Provjerite da se ne prevoze predmeti ili prtljaga koji nisu sigurno pričvršćeni ili namješteni, pogotovo na polici prtljažnika vozila: u slučaju nesreće ili naglog kočenja mogli bi ozlijediti putnike.
- Provjerite koriste li svi putnici u vozilu vlastiti sigurnosni pojas, kako zbog vlastite sigurnosti tako i da za vrijeme putovanja - u slučaju nesreće ili naglog kočenja - ne bi ozlijedili dijete.
- U slučaju dugih putovanja, često se zaustavljajte. Dijete se vrlo lako umara. Ni iz kog razloga nemojte izvlačiti dijete iz autosjedalice dok se automobil kreće. Ako je djetetu potrebno posvetiti pozornost, trebate pronaći sigurno mjesto i zaustaviti se.
- Autosjedalica može predstavljati rizik za novo-

rođenčad rođenu s manje od 37 tjedana nošenja. Ta novorođenčad može imati otežano disanje dok sjedi u autosjedalici. Stoga savjetujemo da se obratite svom liječniku ili bolničkom osoblju kako bi oni procijenili vaše dijete i preporučili vam prikladnu autosjedalicu prije napuštanja bolnice.

1.2 KARAKTERISTIKE PROIZVODA

- Ova autosjedalica je homologirana kao "Grupa 0+/1", za prijevoz djece od rođenja do 18 kg težine (od 0 do otprilike 3 godina), u skladu s europskim sigurnosnim standardom ECE R44/04.
- Homologacija je "univerzalnog" tipa, stoga se autosjedalicu može rabiti na bilo kojem modelu automobila. UPOZORENJE! "Univerzalno" znači da je kompatibilna s većinom, ali ne i sa svim sjedalima automobila.

VAŽNA OBAVIJEST

1. Ovo je "univerzalna" naprava za pridržavanje, homologirana prema sigurnosnom standardu ECE R44/04 i kompatibilna s većinom - ali ne svim - automobilskim sjedalima.
2. Savršena kompatibilnost lakše se postiže u slučajevima u kojima proizvođač vozila u priručniku za uporabu izjavljuje da vozilo predviđa postavljanje "univerzalnih" naprava za pridržavanje djece navedene dobi.
3. Ova naprava za pridržavanje je klasificirana kao "univerzalna" u skladu sa strožijim homologacijskim kriterijima u odnosu na prethodne modele, koji ne raspolazu ovom obavješću.
4. Prikladna je za primjenu u vozilima koja imaju sigurnosni pojas u 3 točke, statički ili s napravom za namotavanje, homologiran na temelju UN/ECE Pravilnika br. 16 ili druge istovrijedne norme.
5. U slučaju dvojbe, kontaktirajte proizvođača naprave za pridržavanje djeteta ili prodavaču.

1.3 OPIS KOMPONENTI

SI. A – ZATVORENO POSTOLJE

- A. Gornja tipka postolja
- B. Vratašca zatezača
- C. DES. i LJJ. indikator nagiba
- D. Ručka za podešavanje nagiba

- E. Signalizator kačenja autosjedalice
- F. Ručka za otkačivanje autosjedalice sa sigurnosnom ručicom
- G. Stražnje sjedište za kačenje
- H. Prednje sjedište za kačenje

SI. B – OTVORENO POSTOLJE

- I. DES. i LJ: mjesto provlačenja pojasa
- J. Središnje mjesto provlačenja pojasa

SI. C – AUTOSJEDALICA SPRIJEDA

- K. Navlaka
- L. Prsten za podešavanje naslona za glavu/pojaseva
- M. Rameni štitnici
- N. Pojasevi autosjedalice
- O. Kopča
- P. Gumb za podešavanje pojaseva
- Q. Traka za podešavanje pojaseva

SI. D – AUTOSJEDALICA IZ PROFILA

- R. Sjedište
- S. Vodilica za provlačenje dijagonalnog dijela sigurnosnog pojasa automobila (postavljanje gr. 0+)
- T. Vodilica za provlačenje dijagonalnog dijela sigurnosnog pojasa automobila (postavljanje gr. 1)

SI. E – DETALJ DNA AUTOSJEDALICE

- U. Prednja šipka za pričvršćenje
- V. Stražnja šipka za pričvršćenje

SI. F – UMETAK

- Z. Gumbi za pričvršćenje
- X. Džepovi

1.4 OGRANIČENJA I UVJETI UPORABE KOJI SE ODNOSE NA PROIZVOD I NA SJEDALO U AUTOMOBILU

UPOZORENJE! Strogo se pridržavajte sljedećih ograničenja i uvjeta uporabe koji se odnose na proizvod i na sjedalo u automobilu, u suprotnom sigurnost se ne jamči.

- Ova autosjedalica je homologirana za uporabu s djecom težine isključivo od 0 do 18 kg (od rođenja do otprilike 3 godine).
- Sjedalo automobila mora imati sigurnosni pojas u 3 točke, statički ili s napravom za na-

motavanje, homologiran na temelju UN/ECE Pravilnika br. 16 ili drugih istovrijednih standarda (sl. 1).

- **UPOZORENJE!** U slučaju uporabe u vozilima koja imaju stražnje sigurnosne pojaseve s integriranim zračnim jastucima (zračni pojasevi), međudjelovanje onog dijela pojasa u vozilu koji se napuhuje i ovog sustava pridržavanja djece može prouzročiti teške ozljede ili smrt. Ovaj sustav pridržavanja djece nemojte postavljati rabeći sigurnosni zračni pojas.
- **UPOZORENJE!** Nemojte nikad postavljati autosjedalicu ako se radi o sigurnosnom pojasu u dvije točke (sl. 2).
- Autosjedalicu možete postaviti na prednje sjedalo suvozača ili na bilo koje stražnje sjedalo. Ovu autosjedalicu nemojte nikad koristiti na sjedalima koja su okrenuta bočno ili obrnuto od smjera kretanja (sl. 3).
- Proizvod je namijenjen isključivo uporabi kao autosjedalica, a ne za kućnu uporabu.

2. POSTAVLJANJE U AUTOMOBILU

2.1 POSTAVLJANJE I VAĐENJE POSTOLJA POSTAVLJANJE

Za postavljanje postolja postupite kako se navodi.

1. Namjestite postolje na izabrano sjedalo, povucite gornju tipku (A) koja se nalazi na vrhu postolja: to će vam omogućiti da otvorite vratašca (B) služeći se odgovarajućom uvučenom ručkom (sl. 4).
2. Provucite samo trbušni dio automobilskog pojasa u 3 točke kroz mjesto provlačenja pojasa (I, sl. 5) i središnje mjesto provlačenja pojasa (J, sl. 6), tako da on izlazi kroz suprotno mjesto provlačenja pojasa (I, sl. 7) pa zakačite sigurnosni pojas automobila.

UPOZORENJE! Dijagonalni dio automobilskog pojasa u 3 točke ne smijete uvući u postolje.

3. Zatvorite vratašca zatezača (B) i provjerite je li gornja tipka (A) potpuno uvučena (sl. 8).

UPOZORENJE! Nemojte NIKAD provlačiti sigurnosni pojas automobila u položaje drugačije od onih navedenih.

UPOZORENJE! Uvijek provjerite je li pojas ravnomjerno raspoređen u svim točkama i da nije zavijen.



UPOZORENJE! Uvjerite se da ste prikačivanje pravilno obavili kontrolirajući da se crveni signalizator na tipki (A) ne vidi.

VAĐENJE

Povucite gornju tipku postolja (A): to će vam omogućiti da otvorite vratašca zatezača (B) služeći se odgovarajućom uvučenom ručkom (sl. 4); sad otkučite automobilski pojas u 3 točke i izadite ga iz odgovarajućih vodilica za pojas.

2.2 POSTAVLJANJE AUTOSJEDALICE NA POSTOLJE

POSTAVLJANJE KAO GRUPA 0+ (0-13 kg)

UPOZORENJE! Kad je koristite kao gr. 0+ (od 0 do 13 kg), uvijek je postavite suprotno od smjera kretanja. Ako prednje sjedalo automobila ima zračni jastuk, deaktivirajte ga prije postavljanja autosjedalice. Opasnost od smrti ili teških ozljeda.

UPOZORENJE! Točke kroz koje treba provući pojas za postavljanje u gr. 0+ (0-13 kg) istaknute su SVIJETLO PLAVOM bojom.

UPOZORENJE! Nemojte nikad rabiti umetak ako je dijete teže od 6 kg.

1. Zakačite autosjedalicu na postolje (okrenutu u smjeru suprotnom od smjera kretanja); kako biste tu radnju pravilno obavili, uvucite prednju šipku za pričvršćenje (U) u stražnje sjedište za kačenje postolja (G), zatim uvucite stražnju šipku za pričvršćenje (V) u prednje sjedište za kačenje postolja (H) sve dok se potpuno ne zakači (sl. 9).

2. Da se autosjedalica zakačila vidjet će se po indikatoru (E) koji će postati zelene boje (sl. 10).

UPOZORENJE! Provjerite je li se autosjedalica pravilno zakačila na postolje tako da je pokušate podignuti i s prednje i sa stražnje strane.

3. Pomoću ručke za podešavanje nagiba (D) podesite autosjedalicu u položaj najvećeg kuta nagiba (sl. 11). Na taj način se indikator (C) nalazi na br. 4.

4. Izvucite dijagonalni dio pojasa što je više moguće i provucite ga iza sjedišta, zatim ga namjestite iznad odgovarajuće vodilice (S) na onoj strani na kojoj se nalazi naprava za namotavanje pojasa (sl. 12).

5. Kako biste sjedalicu otkučili s postolja, pomaknite sigurnosnu ručicu za otkučavanje

autosjedalice i istovremeno povucite ručku za otkučavanje autosjedalice (F, sl. 13).

2.3 UPORABA UMETKA (0-6 kg)

Smjestite dijete (maks. 6 kg) na umetak, uvucite gumb (Z) u njihove rupice (sl. 14).

Namjestite ramene štitnike (M) na ramena djeteta i zatvorite kopču (O, sl. 15).

Dijete možete izvući iz autosjedalice zajedno s umetkom. Dovoljno je otkučiti kopču (sl. 16) i uvući ruke u odgovarajuće džepove (X) iza potiljka i ispod stražnjice djeteta (sl. 17A – 17B).

2.4 POSTAVLJANJE KAO GRUPA 1 (9-18 kg)

UPOZORENJE! Kad je koristite kao gr. 1 (od 9 do 18 kg), uvijek je postavite u smjeru kretanja.

UPOZORENJE! Točke kroz koje treba provući pojas za postavljanje kao gr. 1 (9-18 kg) istaknute su CRVENOM bojom (T).

1. Zakačite autosjedalicu na postolje (okrenutu u smjeru kretanja); kako biste tu radnju pravilno obavili, uvucite stražnju šipku za pričvršćenje (V) u stražnje sjedište za kačenje postolja (G), zatim uvucite prednju šipku za pričvršćenje (U) u prednje sjedište za kačenje postolja (H) sve dok se potpuno ne zakači (sl. 18).

2. Da se autosjedalica zakačila vidjet će se po indikatoru (E) koji će postati zelene boje (sl. 19).

UPOZORENJE! Provjerite je li se autosjedalica pravilno zakačila na postolje tako da je pokušate podignuti i s prednje i sa stražnje strane.

3. Izvucite dijagonalni dio pojasa što je više moguće i provucite ga kroz odgovarajuću vodilicu (T) na onoj strani na kojoj se nalazi naprava za namotavanje pojasa (sl. 20).

4. Kako biste autosjedalicu otkučili s postolja, pomaknite sigurnosnu ručicu za otkučavanje autosjedalice (F) i istovremeno povucite ručku za otkučavanje autosjedalice (sl. 21).

2.5 SMJEŠTANJE DJETETA NA AUTOSJEDALICU I PODEŠAVANJE POLOŽAJA POJASEVA

UPOZORENJE! Pojaseve morate uvijek prilagođavati rastu djeteta.

Kako biste obavili podešavanje, postupite kako se ilustrira u nastavku.

• Pritisnite gumb za podešavanje pojaseva P i istodobno uhvatite 2 pojasa N autosjedalice





ispod ramenih štitnika te ih povucite prema sebi kako biste ih popustili. (Sl. 22)

- Otkopčajte sigurnosni pojas pritiskom na crveni gumb na kopči (O). (Sl. 23)
- Namjestite jezičke kopče u odgovarajuće rupice koje se nalaze na boku navlake (sl. 24A – 24B); to će olakšati smještanje djeteta.
- Stavite dijete na autosjedalicu.

UPOZORENJE! Uvijek provjerite sjedi li dijete tako da mu tijelo dobro prijanja za naslon za leđa autosjedalice i je li dio koji razdvaja noge pravilno namješten.

- Uхватite pojaseve i spojite dva jezička kopče. (Sl. 25)
- Odlučno gurnite dva međusobno spojena jezička kopče u kopču, sve dok ne čujete vrlo glasni "klik" (sl. 26). Kako bi se jamčila njihova sigurnost, dva jezička kopče su projektirana tako da nije moguće zakačiti samo jednog ili jednog po jednog.
- Kako biste zategnuli pojaseve autosjedalice povlačite traku za podešavanje Q pojaseva sve dok oni ne budu dobro prijanjali za tijelo djeteta. (Sl. 27)

UPOZORENJE! Pojasevi moraju biti dobro zategnuti i prijanjati uz dijete, ali ne mnogo: u visini ramena treba biti mjesta da se između pojasa i ramena djeteta uvuče jedan prst.

UPOZORENJE! Provjerite da se pojasevi nisu zapetljali.

2.6 PODEŠAVANJE VISINE NASLONA ZA GLAVU

Visinu naslona za glavu možete podesiti kako biste autosjedalicu što bolje prilagodili visini djeteta. Optimalno podešavanje omogućuje:

- uvijek dobro podržavanje i zaštitu glave;
- uvijek ispravnu visinu sigurnosnih pojaseva autosjedalice, odnosno visinu ramena. Pomoću odgovarajućeg prstena (L) za podešavanje naslona za glavu i pojaseva na vrhu naslona za leđa možete podesiti visinu naslona za glavu autosjedalice (sl. 28) sve do dostizanja željene visine.

3. DALJNJE RADNJE

3.1 NAGIB

Nagib autosjedalice se može podesiti u 4 različita položaja, pomicanjem ručke za podešava-

nje nagiba (D) koja se nalazi na postolju.

3.2 ČIŠĆENJE I ODRŽAVANJE

Navlaku autosjedalice možete skinuti i oprati ručno ili u perilici rublja na 30 °C. Za pranje slijedite upute koje se navode na etiketi navlake, a sadrže sljedeće simbole pranja:



Prati u perilici rublja na 30 °C



Ne bijeliti



Ne sušiti u sušilici



Ne glačati



Ne prati kemijski

Ne koristiti abrazivna sredstva za čišćenje ili otapala. Ne centrifugirati navlaku i ostaviti je da se osuši bez ožimanja. Kako biste različite komponente tekstilne navlake skinuli sa strukture autosjedalice, postupite kako se opisuje u nastavku.

1. Otkočite preklapni dio od naslona za leđa sjedišta (sl. 29)
2. Izvucite sve jezičke uvučene u odgovarajuće procjepe na sjedištu (sl. 30A – 30B – 30C)
3. Svucite naslon za glavu počevši odozgo (sl. 31); dovršite radnju izvlačenjem donjeg kraja preklapnog dijela (sl. 32)

ČIŠĆENJE PLASTIČNIH I METALNIH DIJELOVA

Plastične ili metalne lakirane dijelove čistite samo vlažnom krpom. Nemojte nikad koristiti abrazivna sredstva za čišćenje ili otapala. Pokretne dijelove autosjedalice ne smijete ni na koji način podmazivati.

KONTROLA CJELOVITOSTI KOMPONENATA

Preporučujemo redovito provjeravanje cjelovitosti i stanja istrošenosti komponenata koje slijede.

- **Navlaka:** provjerite da ne izlazi podstava ili da se ne dolazi do kidanja njenih dijelova. Provjerite stanje šavova koji moraju uvijek biti cjeloviti.
- **Pojasevi:** provjerite da nije došlo do vidljivog oslabljenja tekstilne strukture sa smanjenjem





debljine trake za podešavanje, dijela koji razdvaja noge, štitnika ramena i u području ploče za podešavanje pojaseva.

- **Plastični dijelovi:** provjerite stupanj istrošenosti svih plastičnih dijelova koji ne smiju pokazivati vidljive znakove oštećenja ili gubitka boje.

UPOZORENJE! U slučaju oštećenja, deformacije ili velike istrošenosti autosjedalice, morate je zamijeniti: može biti da je izgubila izvorna sigurnosna obilježja.

ČUVANJE PROIZVODA

Kad autosjedalica nije postavljena u automobil, preporučujemo da je čuvate na suhom mjestu, daleko od izvora topline i zaštićenu od prašine, vlage te izravne sunčeve svjetlosti.

ODLAGANJE PROIZVODA

Kad se dostigne predviđeni rok uporabe autosjedalice, treba prekinuti s njezinom uporabom i odložiti je u otpad. Radi zaštite okoliša, odvojite različite vrste otpada sukladno zakonskim propisima na snazi u vlastitoj zemlji.



JAMSTVO

Jamčimo za ispravnost proizvoda ukoliko se isti koristi u normalnim uvjetima korištenja predviđenim u uputama za uporabu.

Jamstvo neće važiti u slučaju šteta nastalih uslijed neispravnog korištenja, istrošenosti ili slučajnih događaja.

Tijekom razdoblja važenja jamstva, upućuje se da se za nedostatke konzultiraju posebne odredbe važećih nacionalnih standarda koje se primjenjuju u državi u kojoj je proizvod kupljen, ako takve postoje.

SL NAVODILA ZA UPORABO

Zeasy (0-18 kg)

NAVODILA ZA UPORABO

1. UVOD

1.1 OPOZORILA

1.2 LASTNOSTI IZDELKA

1.3 OPIS DELOV

1.4 OMEJITVE IN ZAHTEVE PRI UPORABI IZDELKA IN AVTOMOBILSKEGA SEDEŽA

2. NAMESTITEV V AVTOMOBILU

2.1 NAMESTITEV PODNOŽJA

2.2 NAMESTITEV ZA SKUPINO 0+ (0-13 kg), OTROŠKI SEDEŽ OBRNEN NAZAJ

2.3 UPORABA DODATNE BLAZINE (0-6 kg)

2.4 NAMESTITEV ZA SKUPINO 1 (9-18 kg), OTROŠKI SEDEŽ OBRNEN NAPREJ

2.5 NAMEŠČANJE OTROKA V OTROŠKI SEDEŽ IN NASTAVITEV ZADRŽEVALNEGA PASU

2.6 NASTAVITEV VIŠINE VZGLAVNIKA

3. DRUGE FUNKCIJE

3.1 NAGNEN POLOŽAJ

3.2 ČIŠČENJE IN VZDRŽEVANJE

ZELO POMEMBNO: NEMUDOMA PREBERITE 1.1 OPOZORILA

- Pred sestavljanjem in nameščanjem izdelka pazljivo preberite navodila za uporabo. Pazite, da nihče ne uporabi izdelka, ne da bi pred tem prebral navodila.
- Shranite knjižico z navodili za nadaljnjo uporabo.
- Vsaka država ima drugačne zakone in predpise na področju varnosti pri prevažanju otrok v vozilih. Zato vam svetujemo, da se za podrobnejše informacije obrnete na pristojne organe.
- **OPOZORILO!** Statistične analize prometnih nesreč kažejo, da so zadnji sedeži v vozilu običajno varnejši od sprednjih: zato vam svetujemo, da otroški varnostni sedež namestite na zadnji sedež. Najbolj varen je sredinski zadnji sedež, če je opremljen s tritočkovnim varnostnim pasom.
- **OPOZORILO! RESNA NEVARNOST!** Za skupino 0+ (0-13 kg): tega otroškega sedeža nikoli ne nameščajte na sprednje sedeže, opremljene z

zračno blazino. Otroški sedež lahko na sprednji sedež namestite obrnjenega nazaj samo, če ste deaktivirali sprednjo zračno blazino: za navodila glede izklopa zračne blazine se pozanimajte pri proizvajalcu avtomobila oz. si preberite navodila za uporabo avtomobila.

- Vsi potniki v vozilu morajo biti seznanjeni s postopkom odklepanja varnostnega pasu in jemanjem otroka iz sedeža v primeru sile.
- V skupini 1 (9-18 kg), če otroški varnostni sedež na prednji sedež v vozilu namestite obrnjenega naprej in je vozilo opremljeno z varnostno blazino, vam za zagotovitev večje varnosti svetujemo, da avtomobilski sedež pomaknete čim bolj nazaj, seveda ob upoštevanju udobja morebitnih potnikov, ki sedijo tik za njim na zadnjem sedežu.
- Tega otroškega sedeža nikdar ne uporabljajte na avtomobilskih sedežih, ki so obrnjeni bočno ali nazaj.
- Otroški sedež namestite le na avtomobilске sedeže, ki so pritrjeni na šasijo in obrnjeni naprej. Prepričajte se, da so vsi zložljivi oz. vrtljivi avtomobilski sedeži čvrsto zaskočeni; v nasprotnem primeru lahko povzročijo nevarnost.
- Pri nameščanju otroškega varnostnega sedeža v avtomobil pazite na to, da ga sedež ali vrata vozila ne bodo ovirali.
- Otroškega sedeža nikdar ne nameščajte v vozila, katerih sedeži so opremljeni samo z dvočkovnim varnostnim pasom.
- Noben otroški varnostni sedež ne more zagotoviti popolne varnosti otroka v primeru nesreče, vendar pa uporaba tega izdelka zmanjšuje tveganje poškodb ali smrti.
- Če naslednjih navodil ne boste natančno upoštevali, se lahko tveganje do resnih poškodb otroka ne poveča zgolj v primeru nesreče, temveč tudi zaradi drugih okoliščin (npr.: nenadno zaviranje itd.): vedno preverite, da je otroški sedež pravilno in varno nameščen na sedež vozila.
- Če je otroški sedež poškodovan, deformiran ali obrabljen, ga je treba zamenjati: morda ne ustreza več originalnim varnostnim standardom.
- Izdelka ne smete nikakor spreminjati, razen če je spremembo odobril proizvajalec.



- Ne nameščajte nobenih dodatkov, rezervnih delov ali komponent, ki jih ne dobavlja proizvajalec ali pa niso bili odobreni s strani proizvajalca.
- Otroka v otroškem sedežu nikdar ne puščajte nenadzorovanega, iz kakršnega koli razloga.
- Otroškega sedeža nikdar ne puščajte nezavarovanega na sedežu, saj lahko poškoduje sopotnike.
- Med sedež vozila in otroški sedež oz. med otroka in otroški sedež nikdar ne nameščajte nobenih predmetov in dodatkov, razen odobrenega pribora: v primeru nesreče se lahko zgodi, da sedež ne bo deloval pravilno.
- Priporočamo, da otroški sedež, če je avto izpostavljen neposredni sončni svetlobi, pokrijete.
- Tudi po manjši nesreči otroški sedež utрпи poškodbe, čeprav niso vidne s prostim očesom. Zaradi tega ga je treba zamenjati.
- Ne uporabljajte rabljenih otroških varnostnih sedežev: na njih so možne strukturne poškodbe, ki s prostim očesom niso opazne, vendar kljub temu negativno vplivajo na varnost izdelka.
- Artsana zavrača vso odgovornost zaradi neprimerne uporabe izdelka.
- Prevelko sedeža lahko zamenjate samo z enako, ki jo je odobril proizvajalec, saj predstavlja neodtujljiv del otroškega varnostnega sedeža. Otroškega sedeža nikoli ne uporabljajte brez prevleke, da ne bi ogrozili varnosti otroka.
- Preverite, da zadrževalni pas ni zavrt, da preprečite morebitno ukleščenje pasu ali kakršnega koli drugega dela otroškega sedeža med vrata avtomobila oz. drgnjenje pasu ob ostre robove. Če je zadrževalni pas porezan ali poškodovan, ga je treba zamenjati.
- Ne prevažajte nepritrjenih ali nezavarovanih predmetov ali prtljage na zadnji polici vozila: v primeru nezgode ali sunkovitega zaviranja lahko poškodujejo sopotnike.
- Poskrbite, da so vsi potniki pripeti z varnostnimi pasovi, tako zaradi lastne varnosti kot tudi zato, da v primeru nesreče ali nenadnega zaviranja ne poškodujejo otroka.
- Na dolgih potovanjih se redno ustavljajte. Otroci se med vožnjo hitro utrudijo. Med vožnjo ne odstranjujte otroka iz njegovega varnostnega sedeža. Če vaš otrok potrebuje pozornost, po-

iščite varno mesto za postanek in ustavite.

- Namestili nedonošenčka v sedež, ki se je rodili pred 37. tednom nosečnosti, je lahko nevarno. Ti novorojenčki imajo lahko pri sedenju v otroškem sedežu težave z dihanjem. Zato priporočamo, da se pred odhodom iz bolnišnice posvetujete s svojim zdravnikom ali zdravniškim osebjem, tako da lahko podajo zdravniško mnenje o tem, ali se vaš otrok iz bolnice lahko pelje v otroškem sedežu.

1.2 LASTNOSTI IZDELKA

- Ta otroški sedež je odobren za "skupino 0+/" za otroke od rojstva do 18 kg (pribl. 0 do 3 let), in je v skladu z evropskim standardom ECE R44/04.
- Ta odobritev je „univerzalna“, kar pomeni, da lahko otroški varnostni sedež uporabljate v vseh tipih avtomobilov. **OPOZORILO!** „Univerzalna“ pomeni, da se prilaga večini, ne pa tudi vsem avtomobilskim sedežem.

POMEMBNO OPOZORILO

1. To je „univerzalen“ sistem za zadrževanje otrok. Skladno z Uredbo 44/04 in združljivo z večino, če ne z vsemi otroškimi sedeži.
2. Pravilna namestitve je verjetna, če je proizvajalec vozila izjavil, da je v vozilo mogoče namestiti „univerzalen“ sistem za zadrževanje otrok za to starostno skupino.
3. Ta sistem za zadrževanje otrok je bil označen kot „univerzalen“ – s testiranjem pod bolj zahtevnimi pogoji kot pri starejših modelih brez te oznake.
4. Namestitve je primerna samo v vozilih s statičnim tritočkovnim zadrževalnim pasom oz. s tritočkovnim zadrževalnim pasom z navijalom v skladu z normo UN/ECE št. 16 ali drugimi podobnimi standardi.
5. V primeru dvomov se obrnite na proizvajalca sistema za zadrževanje otrok ali na pooblaščenega pr. dajalca.

1.3 OPIS DELOV

Slika A – ZAPRTO PODNOŽJE

- A. Gumb podnožja
- B. Napenjalna plošča
- C. Kazalniki položaja naklona RH in LH
- D. Ročica za nastavitev naklona sedeža





- E. Kazalnika pritrditve otroškega sedeža
- F. Ročica za sprostitev otroškega sedeža z varnostno ročico
- G. Prostor za zadnje držalo
- H. Prostor za sprednje držalo

Slika B – ODPRTO PODNOŽJE

- I. Pot varnostnega pasu DX in SX
- J. Osrednja pot varnostnega pasu

Slika C – OTROŠKI VARNOSTNI SEDEŽ OD SPREDAJ

- K. Prevleka
- L. Obroč za nastavitev vzglavnika/varnostnega pasu
- M. Ramenski blazini
- N. Zadrževalni pas otroškega sedeža
- O. Zaponka
- P. Gumb za nastavitev zadrževalnega pasu
- Q. Trak za nastavitev zadrževalnega pasu

Slika D – OTROŠKI VARNOSTNI SEDEŽ OD STRANI

- R. Sedež
- S. Vodilo za diagonalni varnostni pas (namestitev skupine 0+)
- T. Vodilo za diagonalni varnostni pas (namestitev skupine 1)

Slika E – DNO OTROŠKEGA SEDEŽA

- U. Sprednje sidrno držalo
- V. Zadnje sidrno držalo

Fig. F – DODATNA BLAZINA

- Z. Gumbi za pripenjanje
- X. Žepi

1.4 OMEJITVE IN ZAHTEVE PRI UPORABI IZDELKA IN AVTOMOBILSKEGA SEDEŽA

OPOZORILO! Naslednjih omejitev in zahtev glede uporabe izdelka in sedeža vozila se morate strogo držati: v nasprotnem primeru varnost ne bo zagotovljena.

- Ta otroški sedež je odobren samo za prevažanje otrok, težkih od 0 do 18 kg (od rojstva do približno 3. leta starosti).
- Sedež vozila mora biti opremljen s tritočkovnim zadrževalnim pasom, bodisi statičnim bodisi z navijanjem, ki je odobren v skladu z normo UN/ECE št. 16 ali drugimi enakovredni-

mi standardi (slika 1).

- **OPOZORILO!** Če sedež uporabljate v vozilu, opremljenem z zadnjimi zadrževalnimi pasovi z vgrajenimi varnostnimi blazinami (napihljivi varnostni pasovi), lahko delovanje med napihljivim delom varnostnega pasu in tem sistemom za zadrževanje otrok povzroči resno poškodbo ali smrt. Ne nameščajte tega sistema za zadrževanje otrok, kjer se uporabljajo napihljivi zadrževalni pasovi.
- **OPOZORILO!** Otroškega sedeža nikdar ne nameščajte na sedeže, ki so opremljeni samo z dvotočkovnim varnostnim pasom (slika 2).
- Otroški sedež lahko namestite na sprednji sopotnikov sedež ali kateri koli zadnji sedež. Tega otroškega sedeža nikdar ne uporabljajte na avtomobilskih sedežih, ki so obrnjeni bočno ali nazaj (slika 3).
- Izdelek je namenjen izključno za uporabo kot otroški varnostni sedež za vozila; ni namenjen za uporabo v zaprtih prostorih.

2. NAMESTITEV V AVTOMOBILU

2.1 NAMESTITEV IN ODSTRANITEV PODNOŽJA

NAMESTITEV

Namestitev izvedite v skladu z navodili za namestitev podnožja:

1. Namestite podnožje na želeni sedež, pri tem povlecite gumb podnožja (A) na vrhu podnožja. S tem boste odprli napenjalno ploščo (B) in uporabili ročico za popuščanje (slika 4).
2. Vstavite samo trebušni del pasu tritočkovnega varnostnega pasu in pri tem sledite poti varnostnega pasu (I) (slika 5) in osrednji poti varnostnega pasu (J) (slika 6), potem povlecite varnostni pas v nasprotno smer (I) (slika 7) in pritrdite varnostni pas.

OPOZORILO! Diagonalni del tritočkovnega varnostnega pasu naj bo vstavljen v podnožje.

3. Zaprite napenjalno ploščo (B) in zagotovite, da je gumb podnožja (A) popolnoma nazaj na svojem mestu. (slika 8)

OPOZORILO! NIKDAR ne nameščajte avtomobilskega varnostnega pasu kakor koli drugače od načina, ki je opisan v teh navodilih.

OPOZORILO! Vedno preverite, da je varnostni pas enakomerno porazdeljen na vseh točkah in



da ni zvit.

OPOZORILO! Zagotovite, da je kavelj pravilno pritrjen, tako da preverite kazalnik na gumbu podnožja, ki ne sme biti rdeče barve (A).

ODSTRANITEV

Povlecite za gumb podnožja (A), da odprete napenjalno ploščo (B) in uporabite ročico za popuščanje (slika 4). Zdaj lahko odpnete varnostni pas in ga odstranite iz vodil.

2.2 NAMESTITEV OTROŠKEGA SEDEŽA NA PODNOŽJE

NAMESTITEV ZA SKUPINO 0+ (0 13 kg)

OPOZORILO! Ko sedež uporabljate za skupino 0+ (0-13 kg), vedno namestite otroški varnostni sedež obrnjeno nazaj. Če je sprednji sedež avtomobila opremljen z zračno blazino, jo pred namestitvijo otroškega sedeža izklopite. Nevarnost smrti ali hudih poškodb.

OPOZORILO! Točke, skozi katere mora pas pri nameščanju sedeža za skupino 0+ (0-13 kg), so označene s SVETLO MODRO barvo.

OPOZORILO! Dodatne blazine ne uporabljajte, če je otrok težji od 6 kg.

1. Pritrdite otroški varnostni sedež na podnožje (obrnjeno nazaj). Za pravilno izvedbo vstavite sprednje sidrno držalo (V) v prostor za sprednje držalo na podnožju (G), potem vstavite zadnje sidrno držalo (U) v prostor za zadnje držalo na podnožju (H), dokler ni popolnoma pritrjeno (slika 9).

2. Ko je otroški varnostni sedež pravilno pritrjen, se bo prikazovalnik (E) obarval zeleno (slika 10).

OPOZORILO! Preverite, da je otroški sedež pravilno nameščen na podnožje tako, da dvignete sprednji in zadnji del.

3. Uporabite ročico za naklon (D) za nastavitev otroškega sedeža v popolnoma nagnjen položaj. (slika 11). Ko je popolnoma nagnjen, bo kazalnik (C) nastavljen na no. 4.

4. Napnite diagonalni del varnostnega pasu, kolikor je le mogoče, in ga povlecite za sedež, potem ga napeljite skozi posebno vodilo (S), nameščeno na isti strani kot navijalo varnostnega pasu (slika 12).

5. Za odstranitev otroškega varnostnega sedeža s podnožja, povlecite varnostno ročico za popustitev otroškega varnostnega sedeža

(F), medtem ko vlečete ročico za popustitev otroškega sedeža (slika 13).

2.3 UPORABA DODATNE BLAZINE (0 6 kg)

Posedite dojenčka (do 6 kg) v dodatno blazino, potem pritisnite gumbe (Z) v ustrezne odprtine (slika 14).

Namestite ramenski blazini (M) čez dojenčkova ramena in zaprite zaponko (O) (slika 15).

Dojenčka lahko vzamete iz sedeža, medtem ko je v dodatni blazini. Preprosto odpnite zaponko (slika 16) in vstavite roke v posebne žepe (X), ki so za dojenčkovim vratom in pod dojenčkovo ritko (slika 17A – 17B).

2.4 NAMESTITEV ZA SKUPINO 1 (9 18 kg)

OPOZORILO! Ko uporabljate sedež za skupino 1 (9-18 kg), vedno namestite otroški varnostni sedež obrnjeno naprej.

OPOZORILO! Točke, skozi katere je treba napeljati varnostni pas za skupino 1 (9-18 kg), so označene z RDEČO (T).

1. Pritrdite otroški varnostni sedež na podnožje (obrnjeno naprej). Za pravilno izvedbo vstavite zadnje sidrno držalo (V) v prostor za zadnje držalo na podnožju (G), potem vstavite sprednje sidrno držalo (U) v prostor za sprednje držalo na podnožju (H), dokler ni popolnoma pritrjeno (slika 18).

2. Ko je otroški varnostni sedež pravilno pritrjen, se bo prikazovalnik (E) obarval zeleno (slika 19).

OPOZORILO! Preverite, da je otroški sedež pravilno nameščen na podnožje tako, da dvignete sprednji in zadnji del.

3. Napnite diagonalni del varnostnega pasu, kolikor je le mogoče, in ga napeljite skozi posebno vodilo (T), nameščeno na isti strani kot navijalo varnostnega pasu (slika 20).

4. Za odstranitev otroškega varnostnega sedeža s podnožja, povlecite varnostno ročico za popustitev otroškega varnostnega sedeža (F), medtem ko vlečete ročico za popustitev otroškega sedeža (slika 21).

2.5 NAMEŠČANJE OTROKA V OTROŠKI SEDEŽ IN NASTAVITEV ZADRŽEVALNEGA PASU

OPOZORILO! Zadrževalni pas mora biti vedno nastavljen tako, da bo primeren otrokovi velikosti.



Nastavitev izvedete tako:

- Pritisnite gumb za nastavitev zadrževalnega pasu (P) in istočasno držite zadrževalna pasova (N) otroškega sedeža pod ramenskim delom ter ju povlecite proti sebi, tako da ju popustite (slika 22).
- Odprite varnostni pas, tako da pritisnete rdeči gumb na zaponki (O) (slika 23).
- Položite ploščice zaponke v reže na strani prevleke (slika 24A – 24B); to pomaga pri nameščanju otroka v otroški sedež.
- Posedite otroka v otroški sedež.

OPOZORILO! Vedno se prepričajte, da otrok sedi s svojim telesom plosko na vzglavnik otroškega sedeža in da je mednožni pas nameščen pravilno.

- Vzemite pasova in zložite ploščici zaponke. (slika 25)
- Uporabite silo, da pritisnete ploščici zaponke, zloženi skupaj, v zaponko, tako da zaslišite glasen „klik“ (slika 26). Za zagotovitev varnosti sta ploščici zaponke oblikovani tako, da ne more biti pritrjena samo ena.

- Da napnete zadrževalni pas otroškega sedeža, povlecite nastavitveni trak (Q) zadrževalnega pasu, dokler se zadrževalni pasovi ne prilagodijo pravilno telesu otroka. (slika 27)

OPOZORILO! Pasova se morata dobro prilegati otroku, vendar ga ne smeta premočno stiskati: na višini ramen morata biti toliko ohlapna, da lahko med pas in otrokovo ramo vstavite prst.

OPOZORILO! Preverite, da zadrževalni trak ni zasukan.

2.6 NASTAVITEV VIŠINE VZGLAVNIKA

Višino vzglavnika lahko prilagodite višini svojega otroka. Ko je vzglavnik pravilno nastavljen, zagotavlja:

- da je glava pri miru in zaščiten;
- da je zadrževalni pas otroškega sedeža vedno na pravi višini pri ramenih. S posebnim obročem (L) za nastavitev vzglavnika in varnostnega pasu, nameščenega na vrhu vzglavnika, je mogoče nastaviti višino vzglavnika otroškega sedeža (slika 28) na želeno višino.

3. DRUGE FUNKCIJE

3.1 NAGNEN POLOŽAJ

Otroški sedež se lahko nagiba v štiri različne smeri s premikanjem ročice za naklon (D) na

podnožju.

3.2 ČIŠČENJE IN VZDRŽEVANJE

Tekstilno prevleko varnostnega sedeža za otroke je mogoče v celoti sneti in jo oprati ročno ali v pralnem stroju pri 30 °C. Prosimo, preberite si navodila za čiščenje na oznaki za nego prevleke, kjer so navedeni naslednji simboli za pranje perila:



Pranje v pralnem stroju pri 30 °C.



Beljenje s klorom ni dovoljeno.



Sušenje v stroju ni dovoljeno.



Likanje ni dovoljeno.



Kemično čiščenje ni dovoljeno.

Nikoli ne uporabljajte abrazivnih čistil ali topil. Prevleke ne sušite strojno; temveč jo obesite mokro, ne da bi jo oželi. Če želite odstraniti različne dele platnene prevleke z okvirja otroškega sedeža, sledite naslednjim navodilom:

1. Odprite skrit rob vzglavnika na sedežu (slika 29).
2. Odstranite vse ploščice, vstavljene v reže sedeža (slike 30A - 30B 30C).
3. Odstranite vzglavnik, začnite na vrhu (slika 31); zaključite z odstranitvijo skritega roba spodaj (slika 32).

ČIŠČENJE PLASTIČNIH IN KOVINSKIH DELOV

Za čiščenje plastičnih delov oziroma delov iz lakirane pločevine uporabljajte le vlažno krpo. Nikoli ne uporabljajte abrazivnih čistil ali topil. Gibljivih delov otroškega varnostnega sedeža nikakor ne mažite.

PREVERJANJE OHRANJENOSTI SESTAVNIH DELOV

Svetujemo vam, da redno preverjate ohranjenost naslednjih delov:

- **Prevleka:** prepričajte se, da polnilo ne izhaja iz prevleke. Preverite ohranjenost šivov, ki ne smejo biti pritrjeni.
- **Zadrževalni pasovi:** na predelih nastavit-





venega traku, mednožnega pasu, ramenskih krakov in v predelu ploščice za nastavitve pasov preverite, da platnena obloga ni obrabljena ali da zadrževalni pas ni poškodovan ali oguljen.

- **Plastični deli:** preverite ohranjenost vseh plastičnih delov, na katerih ne sme biti očitnih poškodb ali razbarvanih predelov.

OPOZORILO! Če opazite, da je otroški varnostni sedež deformiran ali močno obrabljen, ga zamenjajte: tak varnostni sedež verjetno ne zagotavlja več prvotne varnosti.

SHRANJEVANJE IZDELKA

Ko otroški varnostni sedež ni nameščen v vozilu, vam svetujemo, da ga hranite v suhem prostoru, daleč od virov toplote ter ga zaščitite pred prahom, vlago in neposredno sončno svetlobo.

ODSTRANJEVANJE IZDELKA MED ODPADKE

Ko otroški varnostni sedež ne ustreza več originalnim varnostnim standardom, ga ne uporabljajte več ter ga ustrezno zavrzite med odpadke. Pri tem vedno upoštevajte okoljske predpise, ki veljajo v vaši državi.

GARANCIJA

Garancija za ta izdelek velja za vse okvare, ki so nastale kot posledica običajne uporabe v skladu z navodili za uporabo.

Garancija zato ne velja v primeru poškodb, ki so nastale kot posledica nepravilne uporabe, obrabe ali nesreče.

Za čas trajanja garancije si, kjer so na voljo, preberite ustrezna določila iz nacionalne zakonodaje države nakupa.

SK NÁVOD NA POUŽITIE

2easy (0 – 18 kg)

NÁVOD NA POUŽITIE

1. ÚVOD

- 1.1 UPOZORNENIA
- 1.2 VLASTNOSTI PRODUKTU
- 1.3 OPIS SÚČASTÍ
- 1.4 OBMEDZENIA A POŽIADAVKY TÝKAJÚCE SA POUŽÍVANIA PRODUKTU A SEDADLA VO VOZIDLE
2. INŠTALÁCIA VO VOZIDLE
- 2.1 INŠTALÁCIA PODSTAVKA
- 2.2 INŠTALÁCIA PRE SKUPINU 0+ (0 – 13 kg) V POLOHE CHRBTOM K SMERU JAZDY
- 2.3 POUŽITIE REDUKČNEJ VLOŽKY (0 – 6 kg)
- 2.4 INŠTALÁCIA PRE SKUPINU 1 (9 – 18 kg) V POLOHE V SMERE JAZDY
- 2.5 ULOŽENIE DIETĀTA DO DETSKEJ AUTOSEDAČKY A NASTAVENIE BEZPEČNOSTNÝCH POSTROJOV
- 2.6 NASTAVENIE VÝŠKY OPIERKY HLAVY
3. INÉ ČINNOSTI
- 3.1 SKLOPENÁ POLOHA
- 3.2 ČISTENIE A ÚDRŽBA

MIMORIADNE DÔLEŽITÉ: PREČÍTAJTE SI HNEĎ

1.1 UPOZORNENIA

- Ešte pred pripevnením a inštaláciou produktu si prečítajte tento návod. Nedovoľte, aby niekto použil výrobok bez toho, aby si vopred prečítal návod na používanie.
- Tento návod uschovajte na budúce použitie.
- Každá krajina má vlastné zákony a predpisy týkajúce sa bezpečnosti pri preprave detí vo vozidle. Ak chcete získať podrobnejšie informácie, odporúčame vám obrátiť sa na miestne orgány.
- **UPOZORNENIE!** Na základe štatistík nehodovosti vo všeobecnosti platí, že zadné sedadlá sú bezpečnejšie než predné: odporúčame vám preto nainštalovať sedačku na zadné sedadlo. Najbezpečnejším sedadlom je zadné stredné sedadlo, ak je vybavené trojbodovým bezpečnostným pásom.
- **UPOZORNENIE!** VÁŽNE NEBEZPEČENSTVO!

Pre skupinu 0+ (0 – 13 kg): nikdy nepoužívajte túto detskú sedačku upevnenú na predných sedadlách vozidla, ktoré sú vybavené prednými airbagmi. Detskú sedačku môžete pripevniť na predné sedadlo v polohe chrbtom k smeru jazdy až po deaktivácii predného airbagu: spôsob deaktivácie airbagu si overte u výrobcu auta alebo si pozrite návod pre vlastníka vozidla.

- Presvedčte sa, či všetci pasažieri vo vozidle vedia, ako uvoľniť dieťa zo sedačky v núdzovom prípade.
- Ak je v skupine 1 (9 – 18 kg) detská sedačka upevnená v smere jazdy na prednom sedadle vozidla vybavenom predným airbagmi, na zaisťovanie maximálnej bezpečnosti sa odporúča posunúť sedadlo čo najviac dozadu, pričom je potrebné vziať do úvahy pohodlie cestujúcich, ktorí sedia na sedadle priamo za predným sedadlom.
- Nikdy nepoužívajte túto detskú autosedačku na sedadlách otočených bokom alebo dozadu.
- Detskú sedačku pripevňujte na sedadlá, ktoré sú pripevnené k podvozku a smerujú dopredu. Uistite sa, že sú sklápacie alebo otočné sedadlá vždy bezpečne pripevnené na svojom mieste. Ak nie sú, mohli by byť nebezpečné.
- Pri pripevňovaní detskej sedačky do auta dávajte pozor, aby sedačka neprekážala pohybu sedadiel alebo dverí vozidla.
- Nikdy nepripevňujte detskú autosedačku na sedadlo vozidla, ktoré je vybavené iba bedrovým pásom (dvojbodový bezpečnostný systém).
- Žiadna autosedačka nezaručuje úplnú bezpečnosť dieťaťa v prípade dopravnej nehody, ale jej používanie znižuje riziko vážneho zranenia alebo úmrtia.
- Riziko vážneho poranenia dieťaťa vzrastá nielen pri nehodách, ale aj za iných okolností (napr.: náhle zbrzdenie atď.), pokiaľ sa dôsledne nedodržia nasledovné pokyny: vždy skontrolujte, či je detská sedačka správne zaistená na sedadle vozidla.
- Pokiaľ je detská sedačka poškodená, zdeformovaná alebo opotrebovaná, treba ju vymeniť: je pravdepodobné, že už nezodpovedá pôvodným požiadavkám a štandardom bezpečnosti.
- Tento produkt sa nesmie žiadnym spôsobom

meniť ani upravovať, pokiaľ takéto zmeny a úpravy neschvália výrobca.

- Nepriepievňujte príslušenstvo, náhradné diely ani komponenty, ktoré výrobca nedodal alebo neschválil.
- Nikdy dieťa nenechávajte v detskej autosedačke bez dozoru.
- Nikdy dieťa nenechávajte v autosedačke, ktorá nie je zaistená na sedadle vozidla – mohla by zraniť ostatných pasažierov.
- Nikdy nekladajte žiadne predmety s výnimkou schváleného príslušenstva medzi sedadlo vozidla a detskú autosedačku alebo medzi autosedačku a samotné dieťa: v prípade nehody by autosedačka nemusela správne fungovať.
- Pokiaľ je vozidlo vystavené priamemu slnečnému žiareniu, odporúča sa detskú autosedačku prikryť.
- V prípade nehody, a to aj malej nehody, sa detská sedačka zvykne poškodiť, aj keď poškodenia nie sú viditeľné voľným okom. Preto je nutné vymeniť ju.
- Nepoužívajte autosedačky z druhej ruky: je možné, že už utrpeli konštrukčné poškodenia, ktoré nie sú viditeľné voľným okom, ale môžu ohroziť bezpečnosť produktu.
- Artsana nepreberá žiadnu zodpovednosť za nevhodné používanie produktu.
- Poťah autosedačky sa môže vymeniť iba za poťah schválený výrobcom, pretože tvorí neoddeliteľnú súčasť detskej autosedačky. Pre zaistenie bezpečnosti dieťaťa sa detská autosedačka nesmie nikdy používať bez látkového poťahu.
- Skontrolujte, či bezpečnostný pás nie je prekrútený, aby nedošlo k zachyteniu pásu alebo iných častí detskej autosedačky v dverách vozidla alebo aby sa pás neodieral o ostré časti. Ak je bezpečnostný pás natrhnutý alebo rozstrapkaný, treba ho vymeniť.
- V zadnom priestore vozidla neprepravujte voľné alebo nezaistené predmety či batožinu: v prípade nehody alebo prudkého zabrzdzenia by mohli spôsobiť pasažierom zranenie.
- Ubezpečte sa, že všetci pasažieri vo vozidle majú po celý čas jazdy zapnuté bezpečnostné pásy kvôli vlastnej bezpečnosti, ale i preto, aby v prípade nehody alebo náhleho brzdenia nezranili dieťa.

- Pri dlhých cestách robte častejšie prestávky. Deti sa ľahko unavia. Nevyberajte dieťa z autosedačky počas jazdy. Ak si vaše dieťa vyžaduje pozornosť, vyhládajte bezpečné miesto a vozidlo zastavte.
- Predčasne narodené deti, narodené pred 37. týždňom tehotenstva, môžu byť umiestnení do autosedačky ohrozené. Títo novorodenci môžu mať po uložení do autosedačky problémy s dýchaním. Odporúčame, aby ste sa obrátili na lekára alebo nemocničný personál a požiadali ich o odborný názor na to, či pri opúšťaní nemocnice môže byť dieťa umiestnené v detskej autosedačke.

1.2 VLASTNOSTI PRODUKTU

- Táto detská sedačka skupiny 0+/1 je schválená na prevádzanie deti od narodenia až do 18 kg (od 0 do približne 3 rokov) a spĺňa európsku normu ECE R44/04.
- Ide o homologáciu „univerzálneho“ typu, čo znamená, že sedačka autosedačka sa dá používať vo všetkých typoch vozidiel. UPOZORNENIE! „Univerzálne“ znamená, že sedačke vyhovuje väčšina typov sedadiel vozidla, nie však všetky.

DÔLEŽITÉ VAROVANIE

1. Toto je „univerzálne“ detské zadržiavacie zariadenie. Je schválená podľa nariadenia 44/04 a kompatibilná minimálne s väčšinou autosedadiel.
2. Správne uchytenie je pravdepodobné vtedy, keď výrobca vozidla deklaroval, že vozidlo je spôsobilé na uchytenie „univerzálneho“ detského zadržiavacieho zariadenia pre túto vekovú skupinu.
3. Toto detské zadržiavacie zariadenie bolo klasifikované ako „univerzálne“ za prísnejších podmienok, ako platili pri skorších dizajnoch autosedačiek, ktoré neuvádzajú túto poznámku.
4. Je vhodná iba pri vozidlách, ktoré sú vybavené trojbodovým statickým alebo trojbodovým navijacím bezpečnostným pásom schváleným v zmysle nariadenia UN/ECE č.16 alebo iných ekvivalentných noriem.
5. V prípade pochybností kontaktujte výrobcu alebo predajcu zadržiavacieho zariadenia.



1.3 OPIS SÚČASTÍ

Obr. A – ZATVORENÝ PODSTAVEC

- A. Tlačidlo podstavca
- B. Kryt napínača
- C. Právý a ľavý ukazovateľ sklopenej polohy
- D. Rukoväť sklápania
- E. Ukazovateľ pripojenia autosedačky
- F. Rukoväť uvoľnenia autosedačky s bezpečnostnou pákou
- G. Umiestnenie zadného háka
- H. Umiestnenie predného háka

Obr. B – OTVORENÝ PODSTAVEC

- I. Prává a ľavá drážka bezpečnostného pásu
- J. Stredová drážka bezpečnostného pásu

Obr. C – POHĽAD NA AUTOSEDAČKU SPREDU

- K. Poťah
- L. Opierka hlavy/nastavovací krúžok bezpečnostného pásu
- M. Ramenné ochrany
- N. Zadržiacie popruhy detskej autosedačky
- O. Spona bezpečnostného pásu
- P. Tlačidlo na nastavenie pásov
- Q. Páska pre nastavenie pásov

Obr. D – POHĽAD NA AUTOSEDAČKU ZBOKU

- R. Sedadlo
- S. Vedenie šikmého bezpečnostného pásu (inštalácia sk. 0+)
- T. Vedenie šikmého bezpečnostného pásu (inštalácia sk. 1)

Obr. E – SPODOK AUTOSEDAČKY

- U. Predná kotviaca tyč
- V. Zadná kotviaca tyč

Obr. F – REDUKČNÁ VLOŽKA

- Z. Upevňovacie gombíky
- X. Vrecká

1.4 OBMEDZENIA A POŽIADAVKY TÝKAJÚCE SA POUŽÍVANIA PRODUKTU A SEDADLA VO VOZIDLE

UPOZORNENIE! Striktne dodržiavajte nasledujúce obmedzenia a požiadavky na používanie týkajúce sa výrobu a sedadla vozidla: v opačnom prípade nie je možné zabezpečiť požadovanú bezpečnosť.

- Táto autosedačka je schválená iba na prepravu detí s hmotnosťou od 0 do 18 kg (od narodenia do približne 3 rokov).
- Sedadlo vozidla musí byť vybavené 3-bodovým bezpečnostným pásom, a to statickými alebo s navijacím zariadením, ktorý je schválený podľa nariadenia UN/EC E č. 16 alebo iných ekvivalentných noriem (Obr. 1).
- **UPOZORNENIE!** Ak sa používa vo vozidle vybavenom zadnými bezpečnostnými pásmi so zabudovanými airbagmi (nafukovacie bezpečnostné pásy), vzájomným pôsobením medzi nafukovacou časťou bezpečnostného pásu a detským zadržiacim systémom môže dôjsť k závažnému zraneniu alebo smrti. Neinštalujte toto detské zadržiacie zariadenie tam, kde sa musia použiť nafukovacie bezpečnostné pásy.
- **UPOZORNENIE!** Nikdy nepripevňujte detskú autosedačku na sedadlo vozidla, ktoré je vybavené iba dvojbodovým bezpečnostným pásom (obr. 2).
- Detskú autosedačku môžete pripevniť na prednom sedadle spolujazdca alebo na ľubovoľnom zadnom sedadle. Nikdy nepoužívajte túto detskú autosedačku na sedadlách otočených dozadu alebo bokom (obr. 3).
- Tento produkt je určený výlučne na použitie ako detská autosedačka; nemal by sa používať mimo vozidla.

2. INŠTALÁCIA VO VOZIDLE

2.1 INŠTALÁCIA A ODMONTOVANIE PODSTAVCA

Postupujte podľa pokynov na inštaláciu podstavca:

1. Nainštalujte podstavec na vybrané sedadlo potiahnutím gombíka (A) na hornej časti základne. To vám umožní otvoriť kryt napínača (B) a použiť zapustenú rukoväť (obr. 4).
2. Zasuňte brušnú časť trojbodového bezpečnostného pásu cez drážku bezpečnostného pásu (I) (obr. 5) a stredovú drážku bezpečnostného pásu (J) (obr. 6), potom pretiahnite bezpečnostný pás cez protiflahú drážku (I) (obr. 7) a bezpečnostný pás zapnite.

UPOZORNENIE! Šikmá časť trojbodového bezpečnostného pásu sa nezasúva do pod-





stavca.

- Zatvorte kryt napínača (B) a dbajte pritom, aby gombík základne (A) celkom zapadol do sedla. (obr. 8)

UPOZORNENIE! NIKDY nezapínajte bezpečnostný pás auta inak, než je uvedené v týchto pokynoch.

UPOZORNENIE! Vždy skontrolujte, či je bezpečnostný pás rovnomerne rozložený na všetkých miestach a nie je skrútený.

UPOZORNENIE! Dbajte, aby bol hák pripojený správne, skontrolujte, či ukazovateľ na gombíku podstavca (A) nie je červený.

ODMONTOVANIE

Potiahnite gombík podstavca (A) – to vám umožní otvoriť kryt napínača (B) a použiť zapustenú rukoväť (Obr. 4). Odopnite trojbodový bezpečnostný pás a vytiahnite ho z vodiacich otvorov.

2.2 INŠTALÁCIA AUTOSEDAČKY NA PODSTAVEC

INŠTALÁCIA PRE SKUPINU 0+ (0 – 13 kg)

UPOZORNENIE! Keď autosedačku používate pre skupinu 0+ (0 – 13 kg), vždy ju inštalujte v polohe chrbtom k smeru jazdy. Ak je predné sedadlo spolujazdca vybavené airbagom, deaktivujte ho pred umiestnením detskej autosedačky. Hrozí nebezpečenstvo smrti alebo vážneho poranenia.

UPOZORNENIE! Body, cez ktoré musí prechádzať bezpečnostný pás na umiestnenie sedačky pre skupinu 0+ (0 – 13 kg), sú vyznačené SVETLOMODROU farbou.

UPOZORNENIE! Nikdy nepoužívajte redukčnú vložku pri deťoch s hmotnosťou nad 6 kg.

- Pripevnite autosedačku k podstavcu (v polohe chrbtom k smeru jazdy). Aby ste vykonali túto operáciu správne, zasuňte prednú kotviacu tyč (U) do miesta zadného háka na podstavci (G), potom zasuňte zadnú kotviacu tyč (V) do miesta predného háka na podstavci (H), až kým nie je celkom pripevnená (obr. 9).

- Keď je autosedačka správne pripevnená, ukazovateľ (E) bude zelený (obr. 10).

UPOZORNENIE! Skontrolujte, či je detská au-

toseďačka na podstavci správne pripevnená. Zistíte to prídvihnutím predných a zadných častí.

- Pomocou sklápacích rukovätí (D) sklopte autosedačku do úplne sklopenej polohy. (obr. 11). Pri plnom sklopení sa bude ukazovateľ (C) nachádzať na č. 4.

- Utiahnite priečnu časť bezpečnostného pásu čo najviac potiahnutím za sedadlo, potom umiestnite cez špeciálny vodič (S), ktorý sa nachádza na tej istej strane ako najviac bezpečnostného pásu (obr.12).

- Ak chcete odpojiť autosedačku od podstavca, potiahnite bezpečnostnú uvoľňovaciu páku autosedačky a pritom ťahajte za uvoľňovaciu rukoväť autosedačky (F) (obr. 13).

2.3 POUŽITIE REDUKČNEJ VLOŽKY (0 – 6 kg)

Vložte dieťa (max. 6 kg) do redukčnej vložky a potom zasuňte gombíky (Z) do určených dierok (obr. 14).

Preložte náplečné pásy (M) dieťaťu cez plecica a zapnite sponu (O) (obr. 15).

Dieťa môžete vybrať z autosedačky, aj keď je v redukčnej vložke. Jednoducho odopnite sponu (obr. 16) a zasuňte ruky do špeciálnych vreciek za krkom a pod zadočkom dieťaťa (obr. 17A – 17B).

2.4 INŠTALÁCIA PRE SKUPINU 1 (9 – 18 kg)

UPOZORNENIE! Keď autosedačku používate pre skupinu 1 (9 – 18 kg), vždy ju inštalujte v polohe v smere jazdy.

UPOZORNENIE! Body, cez ktoré musí bezpečnostný pás prechádzať na pripevnenie sedačky skupiny 1 (9 – 18 kg), sú zvyčajne ČERVENOU farbou (T).

- Pripevnite autosedačku k podstavcu (v polohe v smere jazdy). Aby ste vykonali túto operáciu správne, zasuňte zadnú kotviacu tyč (V) do miesta zadného háka na podstavci (G), potom zasuňte prednú kotviacu tyč (U) do miesta predného háka na podstavci (H), až kým nie je celkom pripevnená (obr. 18).

- Keď je autosedačka správne pripevnená, ukazovateľ (E) bude zelený (obr. 19).

UPOZORNENIE! Skontrolujte, či je detská autosedačka na podstavci správne pripevnená. Zistíte to prídvihnutím predných a zadných častí.

- Utiahnite priečnu časť bezpečnostného pásu





čo najviac a pretiahnite ho cez špeciálny vodič (T), ktorý sa nachádza na tej istej strane ako navijač bezpečnostného pásu (obr. 20).

4. Ak chcete odpojiť autosedačku od podstavca, potiahnite bezpečnostnú uvoľňovaciu páku autosedačky (F) a pritom ťahajte za uvoľňovaciu rukoväť autosedačky (obr. 21).

2.5 ULOŽENIE DIEŤAŤA DO DETSKEJ AUTOSEDAČKY A NASTAVENIE BEZPEČNOSTNÝCH POSTROJOV

UPOZORNENIE! Pásy treba vždy nastaviť tak, aby sa prispôbili rastovej fáze dieťaťa.

Na ich úpravu postupujte podľa ilustrácie:

- Stlačte tlačidlo nastavenia pásov (P) a súčasne uchopte oba pásy (N) autosedačky v úrovni pod náplecnými pásmi a ťahajte ich smerom k sebe tak, aby sa uvoľnili (obr. 22).
- Uvoľnite bezpečnostný pás stlačením červeneho tlačidla uzatváracie spony (O) (obr. 23).
- Vložte výčnelky spony do dierek na boku potahu (obr. 24A – 24B); uľahčuje to vloženie dieťaťa do autosedačky.
- Posadte dieťa do sedačky.

UPOZORNENIE! Vždy dbajte, aby malo dieťa celý chrbát opretý o chrbtovú opierku autosedačky a pás medzi nožičkami umiestnený správne.

- Chyťte pás a spojte obe časti spony. (obr. 25)
- Silou zatlačte oba výčnelky spony, ktoré sú spojené, do spony, až kým nebude počuť hlasné kliknutie (obr. 26). Z bezpečnostných dôvodov sú výčnelky spony navrhnuté tak, že ich nemožno zapnúť po jednom alebo iba jeden.
- Ak chcete utiahnuť bezpečnostné pásy autosedačky, potiahnite nastavovací pás (Q) postroja, až kým pásy nedržia na tele dieťaťa správne. (obr. 27)

UPOZORNENIE! Pásy musia byť dostatočne napnuté a musia dobre priliehať k telu dieťaťa, ale nie príliš: vo výške ramien musí byť možné zasunúť prst medzi pás a rameno dieťaťa.

UPOZORNENIE! Skontrolujte, či pásy nie sú pokrútené.

2.6 NASTAVENIE VÝŠKY OPIERKY HLAVY

Výšku opierky hlavy je možné upraviť na výšku dieťaťa. Správne nastavená opierka hlavy zabezpečuje, že:

- hlava je vždy uzavretá a chránená;
- bezpečnostné pásy autosedačky sú vždy v správnej výške na pleciach. Pomocou špeciálneho krúžku na nastavovanie hlavovej opierky a bezpečnostného pásu (L), ktorý sa nachádza navrchu hlavovej opierky, sa dá upraviť výška hlavovej opierky autosedačky (obr. 28) podľa želania.

3. INÉ ČINNOSTI

3.1 SKLOPENÁ POLOHA

Autosedačku možno sklopiť do 4 rôznych polôh pohybom sklápajúcej rukoväte (D) na podstavci.

3.2 ČISTENIE A ÚDRŽBA

Textilný potah detskej sedačky je sňateľný a je možné ho prať ručne alebo v práčke pri teplote 30 °C. Pozrite si pokyny na čistenie na štítku potahu. Na štítku nájdete nasledovné symboly týkajúce sa prania:



Pranie v práčke pri teplote 30 °C.



Nebieliť



Nesušiť v sušičke



Nežehliť



Nečistiť suchým čistením

Nikdy nepoužívajte abrazívne prostriedky a rozpúšťadlá. Nesušte textilný potah v sušičke; nechajte ho vyschnúť na vzduchu bez žmýkania. Na vybratie rozličných častí potahu zo sedačky postupujte nasledovne:

1. Odopnite skrytý háčik z chrbtovej opierky na sedadle (obr. 29).
2. Vyťahnite všetky výčnelky zasunuté do otvorov v sedačke (obr. 30A – 30B – 30C).
3. Stiahnite hlavovú opierku, začnite od vrchu (obr. 31); dokončíte vyťahnutím skrytého háčika v spodnej časti (obr.. 32).

ČISTENIE PLASTOVÝCH ALEBO KOVOVÝCH ČÁSTI

Na čistenie plastových alebo lakovaných kovových častí používajte len navlhčenú handričku.





Nikdy nepoužívajte abrazívne prostriedky a rozpušťačlá.

Pohyblivé časti detskej autosedačky sa nesmú žiadnym spôsobom masťiť.

alebo nepredvídanými udalosťami. Počas trvania záruky na chyby týkajúce sa zhody výrobku sa vzťahujú ustanovenia príslušných predpisov platných v krajine, kde bol výrobok zakúpený.

KONTROLA INTEGRITY JEDNOTLIVÝCH ČASTÍ

Odporúča sa pravidelne kontrolovať integritu a opotrebovanosť nasledujúcich častí:

- **Textilný potah:** skontrolujte, či čalúnenie nevychádza cez švy. Skontrolujte stav švov: vždy musia byť neporušené a nepoškodené.
- **Pásky:** skontrolujte, či nedochádza k rozvlákneniu tkaniny potahu a opotrebeniu bezpečnostného pásu autosedačky v oblasti nastavovacieho pásu, lonového pásu, v ramennej časti a v oblasti príchytky nastavenia bezpečnostného pásu autosedačky.
- **Prvky z plastu:** skontrolujte stav opotrebenia všetkých častí z plastu, na ktorých nesmú byť viditeľné žiadne známky poškodenia alebo odfarbenia.

UPOZORNENIE! V prípade, ak je sedačka zdeformovaná alebo značne opotrebovaná, je potrebné ju vymeniť: mohla by stratiť originálne vlastnosti bezpečnosti.

SKLADOVANIE PRODUKTU

Ak nie je sedačka nainštalovaná v aute, odporúča sa skladovať ju na suchom mieste, ďaleko od zdrojov tepla, prachu, vlhka a priameho slnečného žiarenia.

LIKVIDÁCIA PRODUKTU

Keď detská autosedačka prestane vyhovovať originálnym bezpečnostným normám, prestaňte ju používať a zlikvidujte ju v príslušnej zberni. Pri likvidácii autosedačky je vždy potrebné dodržať pravidlá a predpisy na ochranu životného prostredia platné v krajine použitia autosedačky.

ZÁRUKA

Na výrobok sa poskytuje záruka, pokiaľ ide o akúkoľvek chybu týkajúcu sa zhody výrobku pri bežných podmienkach použitia, tak ako je to uvedené v návode na použitie.

Záruka preto neplatí v prípade škody spôsobenej nesprávnym používaním, opotrebením



HU HASZNÁLATI UTASÍTÁS

Zeasy (0-18 kg)

HASZNÁLATI UTASÍTÁS

1. BEVEZETŐ

- 1.1 BIZTONSÁGI FIGYELMEZTETÉSEK
- 1.2 TERMÉKISMERTETŐ
- 1.3 ALKATRÉSZEK LEÍRÁSA
- 1.4 A TERMÉK ÉS AZ AUTÓÜLÉS HASZNÁLATÁRA VONATKOZÓ FELTÉTELEK ÉS KORLÁTOZÁSOK
2. A GYERMEKÜLÉS BESZERELÉSE
- 2.1 A TALP BEÉPÍTÉSE
- 2.2 BESZERELÉS A 0+ CSOPORT (0-13 kg) RÉSZÉRE HÁTRAFELÉ NÉZŐ HELYZETBE
- 2.3 A SZŰKÍTŐPÁRNA HASZNÁLATA (0-6 kg)
- 2.4 BESZERELÉS AZ 1. CSOPORT (9-18 kg) RÉSZÉRE ELŐRE NÉZŐ HELYZETBE
- 2.5 A GYERMEK ELHELYEZÉSE A GYERMEKÜLÉSBEN ÉS A BIZTONSÁGI ÖV BEÁLLÍTÁSA
- 2.6 A FEJTÁMASZ MAGASSÁGÁNAK BEÁLLÍTÁSA
3. EGYÉB MŰVELETEK
- 3.1 HÁTRADÖNTÖTT HELYZET
- 3.2 TISZTÍTÁS ÉS KARBANTARTÁS

FONTOS TUDNIVALÓ: FELTÉTLENÜL OLVASSA EL

1.1 BIZTONSÁGI FIGYELMEZTETÉSEK

- A termék összeszerelése és rögzítése előtt figyelmesen olvassa el az útmutatót! A terméket az útmutató elolvasása nélkül senki ne használja!
- Őrizze meg a használati útmutatót, mivel később is szüksége lehet rá!
- Országonként eltérőek a gyermekek személyautóban való biztonságos szállításának szabályai. Ezért tanácsos bővebb információért a helyi hatóságokat megkeresni.
- **FIGYELMEZTETÉS!** A baleseti statisztikák szerint a gépjárművek hátsó ülései általában biztonságosabbak, mint az első ülések: ezért azt tanácsoljuk, hogy az ülést a jármű hátsó ülésére szerelje fel. A legbiztonságosabb hely hátul, középen van, ha az ülés 3-pontos biztonsági övvel van ellátva.
- **FIGYELMEZTETÉS!** KOMOLY VESZÉLY! A 0+

csoporthoz (0-13 kg): Ezt a gyermekülést soha ne rögzítse olyan első ülésbe, ahol légszák van! Kizárólag akkor használja a gyermekülést az elülső ülésen hátrafelé néző helyzetben, ha az elülső légszákot kikapcsolta: érdeklődjön az autó gyártójánál, vagy olvassa el a használati utasítást a légszák kikapcsolásához.

- Győződjön meg arról, hogy a jármű összes utasa tudja, hogyan kell vészhelyzetben kivenni a gyermeket a gyermekülesből.
- Az 1. csoportban (9-18 kg), ha a gyermekülést az elülső ülésen előre néző helyzetbe állítja, és van elülső légszák, a maximális biztonság érdekében ajánlatos az ülést amennyire lehetséges hátrafelé tolni, szem előtt tartva a közvetlenül az ülés mögött ülő utas kényelmét.
- Soha ne használja a gyermekülést hátra vagy oldalra néző ülésekben!
- Kizárólag olyan ülésekbe szerelje be a gyermekülést, amelyek az autó karosszériájához vannak rögzítve és előrefele néznek. Győződjön meg arról, hogy minden felhajtható vagy forgatható autóülés mindig biztonságosan legyen rögzítve; Ellenkező esetben veszélyt jelenthetnek.
- A gyermekülés beszerelésekor figyeljen oda, hogy az ülések és az autó ajtaja ne legyen útban.
- Soha ne használja a gyermekülést olyan autóülésben, amely csupán 2 pontos biztonsági övvel szerelt.
- Egyetlen gyermekülés sem garantálja a gyermek teljes biztonságát baleset esetén, de a termék használata csökkenti a súlyos sérülések, illetve a halál bekövetkezésének lehetőségét.
- A gyermek súlyos sérülésének kockázata nem csupán balesetek során jelentkezik, hanem egyéb helyzetekben is (pl.: hirtelen fékezés), amennyiben az alábbi előírásokat nem tartja be: mindig ellenőrizze, hogy a gyermekülés megfelelően van-e rögzítve az autóülésre.
- A gyermekülést sérülés, deformálódás vagy elhasználódás esetén ki kell cserélni: előfordulhat, hogy már nem felel meg az eredeti biztonsági szabványnak.
- A terméket semmilyen módon sem szabad átalakítani, kivéve, ha az átalakítást a gyártó jóváhagyta.
- Ne próbáljon a termékre olyan kiegészítőket, alkatrészeket vagy szerelvényeket rögzíteni,



melyeket a gyártó nem hagyott jóvá.

- Soha, semmilyen okból ne hagyja a gyermeket felügyelet nélkül a gyermekülésben!
- Soha ne hagyja a gyermekülést rögzítetlenül az autóban, mert megsérülhetnek az utasok.
- Kizárólag jóváhagyott kiegészítőket helyezzen a jármű ülése és a gyermekülés, illetve a gyermekülés és a gyermek közé: különben baleset esetén a gyermekülés nem tud megfelelően működni.
- Javasoljuk, hogy takarja le a gyermekülést, ha a járművet közvetlenül éri a nap.
- A gyermekülés akár egy apró baleset során is megsérül, még akkor is, ha sértetlennek látszik. Ezért ilyenkor ki kell cserélni.
- Ne használjon másodkézből való gyermekülést: ezek korábban szabad szemmel nem láthatóan szerkezetileg sérülhettek, tehát a termék biztonságát veszélyeztetik.
- Az Artsana nem vállal semmilyen, a termék nem megfelelő használatából eredő felelősséget.
- Az üléshuzatot kizárólag a gyártó által jóváhagyott másik huzatra cserélje ki, mivel az a gyermekülés szerves részét képezi. A gyermek biztonsága érdekében a gyermekülést tilos huzat nélkül használni.
- Ügyeljen rá, hogy a biztonsági övek ne legyenek megcsavarodva, a rögzítópántok vagy a gyermekülés bármely egyéb része ne szoruljon be az ajtók közé, illetve ne súrlódjon semmilyen éles felületű tárgyon. Ha a biztonsági öv elszakad vagy elkopik, ki kell cserélni.
- Ne szállítson billegő vagy le nem rögzített tárgyakat vagy csomagokat a gépjármű kaptartóján. Ezek balesetkor vagy hirtelen fékezésnél a bent ülőket megsebesíthetik.
- Győződjön meg róla, hogy minden utas a saját biztonsága érdekében bekapcsolta a biztonsági övét, mivel útközben megsebesíthetik a gyermeket hirtelen fékezés vagy baleset esetén.
- Hosszabb utazás esetén iktasson be gyakori pihenőket. A gyermekek gyorsan elfáradnak. Utazás közben ne vegye ki a gyermeket a gyermekülésből. Ha a gyermekkel gond van, keresen egy olyan helyet, ahol biztonságosan meg tud állni az autóval.
- A terheségg 37. hete előtt világra jött koraszü-

löttek számára a gyermekülés használata kockázatos lehet. Az ilyen koraszülötteknél légzési nehézséget okozhat, ha a gyermekülésbe ülteszik őket. Ilyen esetben javasoljuk, hogy kérjék ki a gyermekorvos vagy a kórházban dolgozó szakemberek véleményét a gyermekülés használatáról.

1.2 TERMÉKISMERTETŐ

- Ez a gyermekülés „0+/1” kategóriájú gyermekszállításra való, egészen 18 kg súlyig (kb. 0-3 éves korig), és megfelel az ECE R44/04 európai szabványnak.
- A termék besorolása „Univerzális”, ami azt jelenti, hogy bármilyen típusú autóban használható. FIGYELEM! Az „Univerzális” besorolás azt jelenti, hogy a termék a legtöbb, de nem mindegyik típusú autóban használható.

FONTOS FIGYELMEZTETÉS

1. Ez egy „univerzális” besorolású gyermekbiztonsági rendszer. A 44/04 számú szabályozás szerint jóváhagyásra került, és kompatibilis a legtöbb, ha nem az összes, autóüléssel.
2. Amennyiben a gépjármű gyártója szerint az autó megfelelő az ilyen korú gyermekek részére készült „Univerzális” besorolású gyermekbiztonsági eszközök használatához, a termék nagy valószínűséggel beszerelhető az autóra.
3. Ez a gyermekbiztonsági eszköz jóval szigorúbb feltételek szerint kapott „Univerzális” besorolást, mint a korábbi, hasonló jelzéssel nem rendelkező termékek.
4. A gyermekülés csak akkor szerelhető be az autóra, ha a jármű 3-pontos statikus vagy 3-pontos automata visszahúzó biztonsági övvel rendelkezik, amely megfelel a 16. sz. UN/ECE előírásnak vagy más egyenértékű szabványnak.
5. Ha kérdése van, vegye fel a kapcsolatot a gyermekülés gyártójával vagy viszonteladójával.

1.3 ALKATRÉSZEK LEÍRÁSA

A. ábra - ZÁRT TALP

- A. Talp gombja
- B. Feszítőlemez
- C. Jobb és bal hátradöntött helyzetjelzők





- D. Hátradöntő kar
- E. Gyermekekülés rögzítésének jelzője
- F. Gyermekek autósülés kioldó fogantyúja biztonsági karral
- G. Hátsó akasztó helye
- H. Elülső akasztó helye

B. ábra - NYITOTT TALP

- I. Jobb és bal biztonsági öv útvonal
- J. Középső biztonsági öv út

C. ábra - A GYERMEKÜLÉS ELÜLRŐL NÉZVE

- K. Huzat
- L. Fejtámla/biztonsági öv beállító gyűrű
- M. Vállpántok
- N. Gyermekekülés rögzítőpánt
- O. Csát
- P. Az övek szabályozó gombja
- Q. Biztonságipánt-szabályozó szalag

D. ábra - A GYERMEKÜLÉS OLDALNÉZETE

- R. Ülés
- S. Átlós biztonsági övvezető (0+ csoport beszerelés)
- T. Átlós biztonsági övvezető (1 csoport beszerelés)

E ábra - A GYERMEKÜLÉS ALJA

- U. Elülső horgonyrúd
- V. Hátsó horgonyrúd

F ábra - SZŰKÍTŐPÁRNA

- Z. Rögzítő gombok
- X. Zsebek

1.4 A TERMÉK ÉS AZ AUTÓÜLÉS HASZNÁLATÁRA VONATKOZÓ FELTÉTELEK ÉS KORLÁTOZÁSOK

FIGYELEM! Szigorúan tartsa be az alábbi korlátozásokat és követelményeket a termék és az autósülés kapcsán: ellenkező esetben a biztonság nem garantált.

- A gyermekülést kizárólag 0 és 18 kg súly közötti gyermekek használhatják (születéstől kb. 3 éves korig).
- A terméket csak olyan ülésbe szerelje be, amely a 16. sz. UN/ECE előírásnak vagy más egyenértékű szabványnak megfelelő 3 pontos, statikus vagy visszahúzó biztonsági övvel

rendelkezik (1. ábra).

- **FIGYELMEZTETÉS!** Ha olyan járműbe kerül, ahol a hátsó biztonsági öv beépített légszékkel (felfúvódó biztonsági övekkel) van ellátva, akkor a biztonsági öv felfúvódó része és ezen gyermekbiztonsági rendszer közötti kölcsönhatás súlyos sérülést vagy halált okozhat. Ne szerelje be ezt a gyermekbiztonsági rendszert, ha egy felfúvódó biztonsági övet kell használni.
- **FIGYELMEZTETÉS!** Soha ne szerelje be a gyermekülést olyan járműülésbe, amely csak 2 pontos biztonsági övvel van felszerelve (2. ábra).
- A gyermekülés a gépjármű első utasülésére vagy bármelyik hátsó ülésére beszerelhető. Soha ne használja ezt a gyermekülést hátra vagy az oldalra néző autósüléseken (3. ábra).
- A termék kifejezetten és kizárólag autóban használható gyermekülésként való használatra készült: ne használja a lakásban.

2. A GYERMEKÜLÉS BESZERELÉSE

2.1 A TALP BESZERELÉSE ÉS ELTÁVOLÍTÁSA BESZERELÉS

Folytassa az utasításnak megfelelően a talp beszerelésével:

1. Szerelje fel a talpat a kívánt ülésbe, húzza meg a talp tetején található talpgombot (A). Ez lehetővé teszi a feszítőlemez (B) kinyitását és a súlylyesztett fogantyú használatát (4. ábra).
2. Helyezze be az autó hárompontos övének hasi részét az öv útvonalát (I) (5. Ábra) és a középső biztonsági öv útvonalát követve (J) (6. ábra), majd húzza meg a biztonsági övet az ellenkező biztonsági öv útvonalhoz (I) (7. ábra), és rögzítse az autó biztonsági övét.

FIGYELEM! A hárompontos biztonsági öv átlós részét nem szabad a talpba helyezni.

3. Zárja le a feszítőlemezt (B) biztosítva, hogy a talp gombja (A) teljesen visszakerüljön a foglatába. (8. ábra)

FIGYELEM! SOHA ne rögzítse a fent leírtaktól eltérő módon a gyermekülést!

FIGYELEM! Mindig ellenőrizze, hogy a biztonsági öv egyenletesen fekszik-e, és hogy nincs-e megcsavarodva!

FIGYELEM! Győződjön meg róla, hogy az akasztó helyesen lett rögzítve, ellenőrizze,





hogy a talp gomb (A) jelzője nem piros.

ELTÁVOLÍTÁS

A talp gombját (A) meghúzva kinyithatja a feszítőlemezt (B) és használhatja süllyesztett fogantyút (4. ábra). Ekkor oldja ki a hárompon-tos biztonsági övet, és vegye ki a biztonsági övvezetőkből.

2.2 A GYERMEKÜLÉS BESZERELÉSE A TALPRA

BESZERELÉS A 0+ CSOPORTHOZ (0-13 kg)

FIGYELEM! Ha 0+ csoporthoz (0-13 kg) használja, a gyermekülést mindig hátrafelé néző helyzetbe szerelje fel. Ha az autó első ülésénél légszák van, kapcsolja ki a légszákot, mielőtt beszereli a gyermekülést! Az aktív légszák sérülést vagy halált okozhat.

FIGYELEM! Azokat a pontokat, amelyeken keresztül a biztonsági övnek át kell haladnia a 0+ csoport (0-13 kg) ülésének rögzítéséhez, VILÁGOSKÉKKEL vannak kiemelve.

FIGYELEM! Soha ne használja a szűkítópárnát, ha a gyermek súlya meghaladja a 6 kg-ot.

1. Rögzítse a gyermekülést a talpra (hátrafelé néző helyzetben). A művelet helyes elvégzéséhez helyezze be az elülső horgonyrudat (U) a hátsó akasztó helyére a talpon (G), majd helyezze be a hátsó horgonyrudat (V) az elülső akasztó helyére a talpon (H), amíg az teljesen rögzítve van (9. ábra)
2. Ha a gyermekülést megfelelően rögzítették, a jelző (E) zöldre vált (10. ábra).

FIGYELEM! A gyermekülés elejét és hátulját megemelve ellenőrizze, hogy a gyermekülés megfelelően van-e rögzítve talphoz.

3. Használja a hátradöntő kart (D), hogy a gyermekülést teljesen hátrafelé állítsa. (11. ábra). Amikor teljesen hátra van döntve, a jelző (C) a no állásban lesz. 4.
4. Húzza meg annyira a biztonsági öv átlós részét, amennyire lehet, húzza meg az ülés mögött, majd helyezze el azt az adott vezető fölé (S), amely ugyanazon az oldalon van, mint a biztonsági öv visszahúzója (12. ábra).
5. A gyermeküléseknek a talpból való kioldásához húzza meg a gyermekülés biztonsági kioldó karját (F), miközben húzza meg a gyermekülés kioldó karját (13. ábra).

2.3 A SZŰKÍTŐPÁRNA HASZNÁLATA (0-6 kg)

Helyezze a babát (max. 6 kg) a szűkítópárnába, majd helyezze be a gombokat (Z) az erre kialakított lyukakba (14. ábra).

Helyezze a vállpántot (M) a baba vállára és rögzítse a csatot (O) (15. ábra).

A gyermek kivehető a gyermekülésből, míg ő még a szűkítópárnában van. Egyszerűen oldja ki a csatot (16. Ábra), és tegye be a kezét a baba nyakánál és a baba popsija alatt lévő speciális zsebekbe (X) (17A-17B ábra).

2.4 BESZERELÉS AZ 1 CSOPORTHOZ (9-18 kg)

FIGYELEM! Ha az 1 csoportnál használja (9-18 kg), a gyermekülést mindig előre néző helyzetbe szerelje fel.

FIGYELEM! Azok a pontok, amelyeken keresztül a biztonsági övnek át kell haladnia az 1 csoport ülésének (9-18 kg) rögzítéséhez, PIROSSAL (T) vannak kiemelve.

1. Rögzítse a gyermekülést a talpra (előre néző helyzetben). A művelet helyes elvégzéséhez helyezze be a hátsó horgonyrudat (V) a hátsó akasztó helyére a talpon (G), majd helyezze be az elülső horgonyrudat (U) az elülső akasztó helyére a talpon (H), amíg az teljesen rögzítve van (18. ábra).
2. Ha a gyermekülést megfelelően rögzítették, a jelző (E) zöldre vált (19. ábra).

FIGYELEM! A gyermekülés elejét és hátulját megemelve ellenőrizze, hogy a gyermekülés megfelelően van-e rögzítve az aljathoz.

3. Húzza meg annyira a biztonsági öv átlós részét, amennyire lehet, és húzza át az erre a célra szolgáló speciális vezetőn (T), amely ugyanazon az oldalon van, mint a biztonsági öv visszahúzója (20. ábra).
4. A gyermeküléseknek a talpból való kioldásához húzza meg a gyermekülés biztonsági kioldó karját (F), miközben húzza meg a gyermekülés kioldó karját (21. ábra).

2.5 A GYERMEK ELHELYEZÉSE A GYERMEKÜLÉSBEN ÉS A BIZTONSÁGI ÖV BEÁLLÍTÁSA

FIGYELEM! A biztonsági pántok beállítását a gyermek növekedésének megfelelően folyamatosan módosítani kell.

A következőképpen állítsa be:





- Nyomja meg a rögzítő övet beállító gombot (P), és ezzel együtt tartsa meg a gyermekülés két hevederét (N) a vállpántok alatt, és húzza meg az Ön irányába, hogy meglazítsa őket (22. ábra).
- Lazítsa meg a biztonsági övet, nyomja meg a piros gombot a csaton (O) (23. ábra).
- Helyezze a csat zárnyelveit a huzat oldalán található nyílásokba (24A-24B ábra); ez megkönnyíti a gyermek behelyezését a gyermekülésre.
- A gyermek üljön a gyermekülésben.

FIGYELEM! Mindig győződjön meg róla, hogy a gyermek úgy ül, hogy teste simán nekitámaszkodik a gyermekülés háttámlájának, és hogy az ágyéki védőpánt megfelelően helyezkedik el.

- Fogja meg a szíjakat és illesse be a csat két zárnyelvét. (25. ábra)
- Erősen nyomja be a csat két zárnyelvét, amelyek össze vannak kapcsolva a csatba, amíg hangos „kattanást” nem hall (26. ábra). A biztonság érdekében a csat két zárnyelvét úgy tervezték meg, hogy ne lehessen őket egyesével vagy egyedül rögzíteni.
- A gyermekülés biztonsági övének meghúzásához húzza meg az övbeállítót (Q), amíg az övpántok nem illeszkednek megfelelően a gyermek testéhez. (27. ábra)

FIGYELEM! A pántok fogják a gyermeket, de ne legyenek túl szorosak: a vállmagasságban az övek és a gyermek válla között férjen el egy felnőtt ujjja.

FIGYELEM! Ellenőrizze, hogy a pántok nem csavarodtak-e meg!

2.6 A FEJTÁMASZ MAGASSÁGÁNAK BEÁLLÍTÁSA

A fejtámla magasságát a gyermek magasságához lehet igazítani. A megfelelően beállított fejtámasz biztosítja, hogy:

- hogy a fej mindig meg van tartva és védve;
- hogy a gyermekülés biztonsági övei mindig a megfelelő magasságban vannak a vállakon. A háttámla tetején található speciális fejtámla és biztonsági öv beállító gyűrűvel (L) beállíthatja a gyermekülés fejtámláját (28. ábra) a kívánt magasságra.

3. EGYÉB MŰVELETEK

3.1 HÁTRADÖNTÖTT HELYZET

A gyermekülés 4 különböző állásba dönthető a hátradöntő fogantyút (D) mozgatva a talpon.

3.2 TISZTÍTÁS ÉS KARBANTARTÁS

A gyermekülés huzata levehető és kézzel vagy mosógépben 30 °C-on kimosható. Kérjük, hogy kövesse a szövet címkéjén levő tisztítási utasításokat, amely az alábbi jelzéseket tartalmazza:



Mosógépben 30 °C-on mosható.



Fehéríteni tilos



Szárítógépben szárítani tilos



Vasalni tilos



Vegytisztítása tilos

Soha ne használjon karcoló hatású tisztítószereket vagy oldószert. Ne szárítsa a szövet-huzatot szárítóban; hagyja száradni anélkül, hogy kicsavarná. A huzat különböző részeit az alábbi lépésekkel távolíthatja el a gyermekülés vázáról:

1. Vegye ki a rejtett akasztót az ülés háttámlájáról (29. ábra).
2. Vegye ki az összes zárnyelvét, ami be van illesztve az ülés nyílásaiba (30A -30B - 30C ábra).
3. Vegye ki a fejtámlát a tetejétől kezdve (31. ábra); fejezze be a műveletet az alsó részen lévő rejtett akasztót kivéve (32. ábra)

MŰANYAG ÉS FÉM ALKATRÉSZEK TISZTÍTÁSA

A műanyagból vagy festett fémből készült alkatrészek tisztítását nedves ruhával végezze! Soha ne használjon karcoló hatású tisztítószereket vagy oldószert.

A gyermekülés mozgó részeit nem szabad kenni.

AZ ALKATRÉSZEK ÉPSÉGÉNEK ELLENŐRZÉSE

Javasoljuk, hogy a következő alkatrészek épségét és elhasználódási fokát rendszeresen ellenőrizze:





- **Huzat:** ellenőrizze, hogy nem türemkedett-e ki a bélés, vagy nem hullik-e a varrásnál! Ellenőrizze a varrások állapotát: mindig éppnek kell lenniük.
- **Biztonsági pántok:** ellenőrizze, nincs-e a textil szövésében rendellenes szálgyengülés, nincs-e elkopva a biztonsági öv a szabályozó hevedernél, az ágyéknál, a vállaknál és a biztonsági övek lapjánál.
- **Műanyag alkatrészek:** ellenőrizze a műanyag alkatrészek elhasználódási fokát! Ezeken nem lehet szemmel látható sérülés vagy elszíneződés.

FIGYELEM! A gyermekülést sérülés, deformálódás vagy elhasználódás esetén ki kell cserélni, mert előfordulhat, hogy már nem felel meg az eredeti biztonsági szabványoknak.

A TERMÉK TÁROLÁSA

Használaton kívül tárolja a gyermekülést száraz, hőforrástól távoli, portól, nedvességtől, közvetlen napsütéstől védett helyen.

A TERMÉK HULLADÉKKÉNT TÖRTÉNŐ ELHELYEZÉSE

Amikor a gyermekülés elért élettartama végéhez, ne használja tovább, hanem hulladékként helyezze el egy erre kijelölt gyűjtőpontra! Mindig az adott országban hatályos hulladékkezelési előírásoknak és jogszabályoknak megfelelően kell a terméket hulladékként elhelyezni.

GARANCIA

A termékre a használati utasításban foglalt rendeltetés szerinti használat esetén vállalunk megfelelőségi garanciát.

A garancia nem terjed ki a nem rendeltetésszerű használat, kopás vagy baleset okozta károkra. A megfelelőségi szavatosság időtartamát a vásárlás országában hatályos nemzeti jogszabályok konkrét rendelkezései határozzák meg.



RO INSTRUȚIUNI DE UTILIZARE

Zeasy (0-18 kg)

INSTRUȚIUNI DE FOLOSIRE

1. INTRODUCERE
- 1.1 AVERTISMENTE
- 1.2 CARACTERISTICILE PRODUSULUI
- 1.3 DESCRIERE COMPONENTE
- 1.4 RESTRIȚII ȘI CONDIȚII DE UTILIZARE CU PRIVIRE LA PRODUS ȘI LA SCAUNUL AUTO
2. INSTALAREA ÎN AUTOMOBIL
- 2.1 INSTALAREA BAZEI
- 2.2 INSTALAREA PENTRU GRUPA 0+ (0-13 kg) POZIȚIE ÎN SENS CONTRAR DIRECȚIEI DE MERS
- 2.3 UTILIZAREA REDUCTORULUI (0-6 kg)
- 2.4 INSTALAREA PENTRU GRUPA 1 (9-18 kg) POZIȚIE ÎN SENSUL DIRECȚIEI DE MERS
- 2.5 AȘEZAREA COPILULUI ÎN SCAUN ȘI REGLAREA POZIȚIEI CENTURILOR
- 2.6 REGLAREA ÎNĂLȚIMII TETIEREI
3. OPERAȚIUNI ULTERIOARE
- 3.1 ÎNCLINAREA
- 3.2 CURĂȚAREA ȘI ÎNTREȚINEREA

FOARTE IMPORTANT: A SE CITI IMEDIAT 1.1 AVERTISMENTE

- Pentru montarea și instalarea produsului, urmați instrucțiunile cu strictețe. Evitați folosirea produsului de către persoane care nu au citit instrucțiunile.
- Păstrați acest manual pentru utilizări viitoare.
- Fiecare țară prevede legi și reglementări diferite în ceea ce privește siguranța copiilor în timpul transportului în automobil. De aceea, se recomandă să contactați autoritățile locale pentru informații detaliate.
- **AVERTISMENT!** Conform statisticilor asupra accidentelor, în general locurile din spatele automobilului sunt mai sigure decât cel din față: de aceea se recomandă instalarea scaunului de mașină pe locurile din spate. Scaunul cel mai sigur este cel central posterior, dacă este echipat cu centură în 3 puncte.
- **AVERTISMENT!** PERICOL GRAV! Pentru grupa 0+ (0-13 kg.) nu utilizați niciodată acest scaun de mașină pe un scaun anterior echipat cu air-

bag frontal. Scaunul de mașină pentru copii poate fi instalat pe scaunul din față în poziție inversă față de direcția de mers numai dacă airbag-ul frontal este dezactivat: consultați producătorul auto sau manualul de instrucțiuni al automobilului cu privire la dezactivarea airbag-ului.

- Se recomandă ca toți pasagerii să fie informați cu privire la modalitatea de scoatere a copilului în caz de urgență.
- Pentru grupa 1 (9-18 kg), dacă scaunul de mașină pentru copii este amplasat pe scaunul din față în sensul direcției de mers cu airbag-ul frontal activat, se recomandă, pentru mai multă siguranță, să plasați scaunul cât mai în spate posibil, în funcție de prezența altor pasageri pe scaunul din spate.
- Nu folosiți acest scaun pe banchete așezate lateral sau contrar sensului de mers.
- Instalați scaunul de mașină pentru copii pe scaune fixate corect pe structura autovehiculului, orientate în sensul de mers. Aveți grijă să nu lăsați nefixate scaunele auto care se pliază sau care se rotesc; în caz de accident ar putea constitui un pericol.
- Acordați atenție modului în care este instalat scaunul de mașină pentru copii, astfel încât să evitați contactul cu un scaun mobil sau cu portiera.
- Nu fixați niciodată scaunul de mașină pentru copii pe un scaun auto dotat numai cu o centură abdominală (prinsă în două puncte).
- Niciun scaun de mașină pentru copii nu poate garanta siguranța totală a copilului în caz de accident, însă folosirea acestui produs reduce riscul de leziuni grave sau deces.
- Riscul unor răni grave ale copilului, nu numai în caz de accident, ci și în alte situații (de ex. frânări bruște etc.) crește dacă indicațiile din acest manual nu sunt respectate cu atenție: verificați întotdeauna ca scaunul de mașină pentru copii să fie corect fixat.
- În cazul în care scaunul de mașină pentru copii este deteriorat, deformat sau foarte uzat, acesta trebuie înlocuit, este posibil să își fi pierdut caracteristicile inițiale de siguranță.
- Nu efectuați modificări sau adăosuri produsului fără aprobarea producătorului.
- Nu instalați accesorii, piese de schimb și com-



- ponente care nu sunt furnizate de producător.
- Nu lăsați niciodată copilul nesupravegheat în scaunul de mașină pentru copii, indiferent de motiv.
- Nu lăsați niciodată scaunul de mașină pentru copii nefixat pe scaunul automobilului, ar putea lovi și răni pasagerii.
- Nu intercalați accesorii neaprobate pentru acest produs între scaunul auto și scaunul de mașină pentru copii sau între scaunul de mașină pentru copii și copil: în caz de accident, este posibil ca scaunul auto pentru copii să nu funcționeze corect.
- Dacă automobilul este lăsat în lumina directă a soarelui, se recomandă să acoperiți scaunul de mașină pentru copii.
- În urma unui accident ușor, scaunul de mașină pentru copii poate suferi daune care nu sunt mereu vizibile cu ochiul liber: de aceea, trebuie înlocuit.
- Nu folosiți un scaun de mașină pentru copii la mâna a doua: ar putea avea daune structurale care nu se văd cu ochiul liber, însă care compromit siguranța produsului.
- Societatea comercială Artsana declină orice responsabilitate în caz de folosire neadecvată a produsului.
- Husa textilă poate fi înlocuită numai cu una aprobată de producător, deoarece aceasta reprezintă parte integrantă a scaunului de mașină pentru copii. Pentru a garanta siguranța copilului în scaunul de mașină pentru copii, nu-l utilizați niciodată fără husa textilă a acestuia.
- Verificați ca centura de siguranță să nu fie răscuită, pentru a evita prinderea acesteia sau a părților scaunului de mașină pentru copii între portiere sau frecarea acesteia de vârfuri tăioase. Dacă centura este tăiată sau destrămată, trebuie să o înlocuiți.
- Verificați să nu aveți în timpul transportului, în special pe polița interioară din spatele automobilului, obiecte sau bagaje care să nu fi fost fixate sau poziționate în siguranță: în caz de accident sau frână bruscă, acestea ar putea răni pasagerii.
- Asigurați-vă că toți pasagerii din autovehicul folosesc centuri de siguranță, atât pentru siguranța personală cât și pentru evitarea rănirii copilului în caz de accident sau frână bruscă.

- În timpul călătoriilor lungi faceți opriri dese. Copilul obosește foarte ușor. Nu scoateți sub nicio formă copilul din scaunul de mașină pentru copii în timp ce automobilul este în mișcare. În cazul în care copilul necesită atenție, trebuie să găsiți un loc sigur și să vă opriți.
- Nou-născuții prematur la mai puțin de 37 de săptămâni de sarcină pot fi supuși riscurilor în scaunul de mașină pentru copii. Aceștia pot avea probleme respiratorii atunci când sunt așezați în scaunul de mașină pentru copii. De aceea, vă recomandăm să consultați medicul sau personalul spitalului care pot evalua starea copilului dumneavoastră și recomanda scaunul de mașină pentru copii potrivit înainte de externare.

1.2 CARACTERISTICILE PRODUSULUI

- Acest scaun de mașină pentru copii este omologat pentru „Grupa 0+/1” pentru transportul copiilor de la naștere până ce ating greutatea de 18 kg (de la 0 la aproximativ 3 ani), conform normelor regulamentului european ECE R44/04.
- Omologarea este de tipul „Universal”, așadar scaunul de mașină pentru copii poate fi utilizat pe orice model de automobil. **AVERTISMENT!** „Universal” înseamnă că este compatibil cu majoritatea dar nu cu toate scaunele vehiculelor.

ANUNȚ IMPORTANT

1. Acesta este un dispozitiv „universal” de reținere a copiilor, omologat conform regulamentului ECE R44/04 și este compatibil cu majoritatea, dar nu cu toate banchetele auto.
2. Se poate obține cu ușurință compatibilitatea perfectă în cazul în care producătorul autovehiculului declară în manualul de folosire al acestuia că în construcția autovehiculului s-a prevăzut instalarea dispozitivelor de reținere a copiilor de tip universal pentru respectiva clasă de vârstă.
3. Acest dispozitiv de reținere a fost clasificat ca fiind „universal” conform unor criterii de omologare mai stricte față de modelele precedente care nu dispun de acest anunț.
4. Poate fi folosit în autovehiculele prevăzute cu centură de siguranță în 3 puncte, statică sau cu retractor, omologată în conformitate cu Regulamentul UN/ECE Nr.16 sau cu alte



standarde echivalente.

5. Dacă aveți nelămuriri, vă rugăm să contactați producătorul dispozitivului de reținere sau vânzătorul autorizat.

1.3 DESCRIERE COMPONENTE

Fig. A – BAZĂ ÎNCHISĂ

- A. Buton superior
- B. Ușă manetă specială
- C. Indicatori de înclinare DR. și ST.
- D. Manetă de rabatare
- E. Semnalizator cuplaj scaun auto pentru copii
- F. Manetă decuplare scaun auto pentru copii cu pârghie de siguranță
- G. Cuplaj spate scaun
- H. Cuplaj față scaun

Fig. B – BAZĂ DESCHISĂ

- I. Fante trecere centură DR. și ST.
- J. Fantă trecere centură centrală

Fig. C – SCAUN AUTO PENTRU COPII VEDE-RE FRONTALĂ

- K. Husa
- L. Inel reglare tetieră/centuri
- M. Protecție umeri Centuri
- N. Centuri siguranță scaun
- O. Cataramă
- P. Buton reglare centuri
- Q. bandă de reglare a poziției centurilor

Fig. D – SCAUN AUTO PENTRU COPII VEDE-RE LATERALĂ

- R. Pernă pentru șezut
- S. Ghidaj centură diagonală (instalare Gr. 0+)
- T. Ghidaj centură diagonală (instalare Gr. 1)

Fig. E – DETALIU BAZĂ SCAUN AUTO PENTRU COPII

- U. Bară de fixare anterioară
- V. Bară de fixare posterioară

Fig. F – REDUCTOR

- Z. Butoane de fixare
- X. Buzunare

1.4 RESTRICȚII ȘI CONDIȚII DE UTILIZARE CU PRIVIRE LA PRODUS ȘI LA SCAUNUL AUTO

AVERTISMENT! Respectați cu atenție următoarele restricții și condiții de utilizare referitoare la produs și la banchetele auto: în caz contrar nu putem garanta siguranța.

- Acest scaun de mașină pentru copii este omologat numai pentru copiii cu greutatea între 0 și 18 kg. (de la nașterea până la aproximativ 3 ani).
- Scaunul auto trebuie să fie prevăzut cu centură de siguranță cu trei puncte de prindere, statică sau pretensionată, omologată conform Regulamentului UN/ECE Nr.16 sau altor standarde echivalente (Fig.1).
- **AVERTISMENT!** Dacă se utilizează în autovehicule prevăzute cu centuri de siguranță spate cu airbag-uri integrate (centuri gonflabile), interacțiunea dintre porțiunea gonflabilă a centurii vehiculului și acest sistem de reținere pentru copii poate provoca răni grave sau decesul. Nu instalați acest dispozitiv de reținere a copilului în autovehicul folosind centura de siguranță gonflabilă.
- **AVERTISMENT!** Nu instalați niciodată scaunul de mașină pentru copii cu centura automobilului cu două puncte de prindere (Fig. 2).
- Scaunul de mașină poate fi instalat pe scaunul din față al pasagerului sau pe oricare din scaunele din spate. Nu folosiți acest scaun pe banchete așezate lateral sau contrar sensului de mers.(Fig.3).
- Acest produs poate fi folosit exclusiv ca scaun de mașină pentru copii, nu poate fi folosit în casă.

2. INSTALAREA ÎN AUTOMOBIL

2.1 INSTALAREA ȘI DEZINSTALAREA BAZEI INSTALAREA

Pentru a instala baza, procedați conform instrucțiunilor următoare:

1. Poziționați baza pe scaunul ales, trageți butonul superior (A) situat în vârful bazei; acest lucru permite deschiderea ușii (B) și utilizarea manetei speciale aflate înăuntru (Fig. 4)
2. Introduceți numai porțiunea abdominală a centurii cu prindere în 3 puncte a automobilului prin fanta de trecere a centurii (I) (Fig. 5) și fanta de trecere a centurii centrală (J) (Fig. 6), apoi scoateți centura prin fanta de trecere a centurii opusă (I) (Fig. 7), și prindeți centura

autoturismului.

AVERTISMENT! Porțiunea diagonală a centurii cu prindere în 3 puncte a autoturismului nu trebuie să fie introdusă în bază.

3. Închideți ușa (B), verificând ca butonul superior (A) să intre complet la loc (Fig. 8)

AVERTISMENT! Nu treceți NICIODATĂ centura automobilului în poziții diferite de cele indicate.

AVERTISMENT! • Verificați întotdeauna că centura este distribuită uniform în toate punctele și că nu este răsucită.

AVERTISMENT! Aveți grijă ca prinderea să fie făcută corect, verificând ca semnalizatorul roșu de pe butonul superior (A) să nu fie vizibil.

DEZINSTALAREA

Trageți butonul superior al bazei (A); acest lucru permite deschiderea ușii (B) cu ajutorul manetei speciale aflate înăuntru (Fig. 4), în acest moment decuplați centura cu prindere în 3 puncte a automobilului și scoateți-o din ghidajele respective ale centurii.

2.2 INSTALAREA SCAUNULUI AUTO PENTRU COPII PE BAZĂ

INSTALAREA PENTRU GRUPA 0+ (0-13 kg)

AVERTISMENT! La utilizarea pentru Gr. 0+ (0-13 kg), instalați întotdeauna scaunul de mașină pentru copii în sens contrar direcției de mers. Dacă scaunul anterior al automobilului este echipat cu airbag, dezactivați airbag-ul înainte de a instala scaunul de mașină pentru copii. Pericol de deces sau vătămări grave.

AVERTISMENT! Punctele prin care este trecut centura la instalarea pentru Gr. 0+ (0-13 kg) sunt evidențiate prin culoarea ALBASTRU DESCHIS.

AVERTISMENT! Nu utilizați niciodată pemuța reductor atunci când copilul are o greutate mai mare de 6 kg.

1. Cuplați scaunul auto pentru copii pe bază (întors în sens contrar direcției de mers); pentru a efectua corect operațiunea introduceți bara de fixare din față (U) în locașul cuplajului din spatele bazei (G), apoi introduceți bara de fixare posterioară (V) în locașul cuplajului din față bazei (H) până când obțineți prinderea completă (Fig. 9).

2. Cuplarea reușită a scaunului auto pentru copii va fi evidențiată de indicatorul (E) care va deveni verde (Fig. 10).

AVERTISMENT! Verificați prinderea corectă a scaunului de mașină pentru copii de bază încercând să-l ridicați atât din partea din față, cât și de cea din spate.

3. Cu ajutorul manetei de rabatare (D), reglați scaunul auto pentru copii în poziția de înclinare maximă. (Fig. 11). În această condiție, indicatorul (C) este poziționat la nr. 4.

4. Întindeți cât mai mult posibil partea diagonală a centurii, făcând-o să treacă în spatele pernei pentru șezut, apoi așezați-o prin ghidajul corespunzător (S) situat pe aceeași parte cu retractorul centurii (Fig.12).

5. Pentru a decupla scaunul auto pentru copii de la bază, acționați asupra pârghiei de siguranță pentru decuplarea scaunului auto pentru copii și în același timp trageți maneta de decuplare a scaunului auto pentru copii (F) (Fig. 13).

2.3 UTILIZAREA REDUCTORULUI (0-6 kg)

Poziționați copilul (max. 6 kg) în reductor, introduceți butoanele (Z) în fantele corespunzătoare (Fig. 14).

Așezați centurile pentru umeri (M) pe spatele copilului și închideți catarama (O) (Fig. 15).

Puteți scoate copilul din scaunul auto pentru copii cu tot cu reductor. Este de ajuns să desfaceți catarama (Fig. 16) și introduceți mâinile în buzunarele respective (X) situate după ceafă și sub perna de șezut a copilului (Fig. 17A – 17B).

2.4 INSTALAREA PENTRU GRUPA 1 (9-18 kg)

AVERTISMENT! La utilizarea pentru Gr. 1 (9-18 kg), instalați întotdeauna scaunul de mașină pentru copii în sensul direcției de mers.

AVERTISMENT! Punctele prin care este trecut centura la instalarea pentru Gr. 1 (9-18 kg) sunt evidențiate în ROȘU (T).

1. Cuplați scaunul auto pentru copii pe bază (aranjat în sensul direcției de mers); pentru a efectua corect operațiunea introduceți bara de fixare din spate (V) în locașul cuplajului din spatele bazei (G), apoi introduceți bara de fixare anterioară (U) în locașul cuplajului din față bazei (H) până când obțineți prinderea

completă (Fig. 18).

2. Cuplarea reușită a scaunului auto pentru copii va fi evidențiată de indicatorul (E) care va deveni verde (Fig. 19).

AVERTISMENT! Verificați prinderea corectă a scaunului de mașină pentru copiii de bază încercând să-l ridicați atât din partea din față, cât și de cea din spate.

3. Întindeți cât mai mult posibil partea diagonală a centurii, făcând-o să treacă prin ghidajul corespunzător (T) situat pe aceeași parte cu retractorul centurii (Fig. 20).
4. Pentru a decupla scaunul auto pentru copii de la bază, acționați asupra pârghiei de siguranță pentru decuplarea scaunului auto pentru copii (F) și în același timp trageți maneta de decuplare a scaunului auto pentru copii (Fig. 21).

2.5 AȘEZAREA COPILULUI ÎN SCAUN ȘI REGLAREA POZIȚIEI CENTURILOR

AVERTISMENT! Centurile trebuie să fie mereu ajustate odată cu creșterea copilului.

Pentru a efectua reglarea, acționați după cum este prezentat mai jos:

- Apăsăți pe butonul de reglare a centurilor P și în același timp treceți cele 2 centuri N ale scaunului auto pentru bebeluși pe sub centurile pentru umeri și trageți înapoi dumneavoastră, astfel încât să le slăbiți. (Fig. 22)
- Desfaceți centura de siguranță, apăsând butonul roșu de pe cataramă (O). (Fig. 23)
- Poziționați limbile cataramei în orificiile corespunzătoare situate lateral pe husă (Fig. 24A – 24B); acest lucru înlesnește așezarea copilului.
- Așezați copilul în scaunul auto pentru copii.

AVERTISMENT! Verificați întotdeauna copilul să aibă corpul lipit de spătarul scaunului auto pentru copii și centura dintre picioare aranjată corect.

- Prindeți centurile și uniți cele două limbi ale cataramei. (Fig. 25)
- Împingeți cu putere cele două limbi ale cataramei strânse între ele în interiorul cataramei până când se aude foarte bine un clic (Fig. 26). Pentru a garanta siguranța, cele două limbi ale cataramei au fost proiectate astfel încât să nu se poată cupla doar una sau câte una pe rând.
- Pentru a tensiona centurile de siguranță ale

scaunului auto pentru copii, trageți cureaua de reglare Q a centurilor până când sunt poziționate corect pe corpul copilului. (Fig. 27)

AVERTISMENT! Nu strângeți excesiv hamurile din jurul copilului: ele sunt corect reglate în momentul în care aveți posibilitatea să inserați un deget între centura de siguranță și umerii copilului.

AVERTISMENT! Verificați ca centurile să nu fie răsucite.

2.6 REGLAREA ÎNĂLȚIMII TETIEREI

Înălțimea tetierei se poate regla, pentru a permite o ajustare cât mai bună a scaunului de mașină pentru copii la înălțimea copilului. O reglare ideală va permite:

- O bună încadrare și protejare a capului.
- Centurile de siguranță ale scaunului de mașină pentru copii să fie mereu la înălțimea corectă, adică cea a spatelui. Utilizând inelul special (L) de reglare a tetierei și centurilor, aflat în partea de sus a spătarului, se poate regla înălțimea tetierei scaunului de mașină pentru copii (Fig. 28), până ajunge la înălțimea dorită.

3. OPERAȚIUNI ULTERIOARE

3.1 ÎNCLINAREA

Scaunul auto pentru copii poate fi înclinat în 4 poziții diferite, acționând maneta de rabatare (D) situată pe bază.

3.2 CURĂȚAREA ȘI ÎNȚEȚINEREA

Husa scaunului de mașină pentru copii este complet detașabilă și poate fi spălată manual sau în mașina de spălat la 30 °C. Pentru spălare, urmați instrucțiunile de pe eticheta husei ce conține următoarele simboluri pentru spălare:



Spălați la 30°C în mașina de spălat rufe



Nu folosiți înălbitori



Nu stoarceți mecanic



Nu călcați



Nu curățați chimic

Nu folosiți niciodată detergenți abrazivi sau solu-



venți. Nu uscați mecanic husa, lăsați să se usuce fără stoarcere. Pentru a înlătura diferitele componente ale husei textile a scaunului de mașină pentru copii, acționați în modul următor:

1. Desprindeți clapeta din material textil de la spătarul pernei pentru șezut (Fig. 29)
2. Scoateți toate limbile introduse în fantele speciale ale pernei pentru șezut (Fig. 30A -30B - 30C)
3. Scoateți tetiera începând din partea de sus (Fig. 31); completați operațiunea scoțând partea de jos a clapetei din material textil (Fig. 32)

CURĂȚAREA COMPONENTELOR DIN PLASTIC ȘI METAL

Curățați componentele din plastic și din metal cu o pânză umedă. Nu folosiți niciodată detergenți abrazivi sau solvenți.

Piese mobile ale scaunului auto pentru copii nu trebuie să fie lubrifiate.

CONTROLUL INTEGRITĂȚII COMPONENTELOR

Se recomandă să verificați periodic integritatea și starea uzurii următoarelor componente:

- **Husa:** verificați să nu iasă din cusături căptușeala. Verificați starea cusăturilor: acestea trebuie să fie întotdeauna intacte și nedeteriorate.
- **Centuri:** verificați ca materialul să nu fie uzat, deformat, mai ales în zona de reglare a centurii, a picioarelor, a umerilor și în dreptul plăcuței care ajustează centurile.
- **Componente din plastic:** verificați ca piesele din plastic să nu fie uzate, deteriorate sau decolorate.

AVERTISMENT! Dacă scaunul auto pentru copii este deteriorat, deformat sau uzat, acesta trebuie înlocuit. Este posibil să își fi pierdut caracteristicile originale de siguranță.

DEPOZITAREA PRODUSULUI

Atunci când nu este montat în automobil, este recomandat să depozitați scaunul de mașină pentru copii într-un loc uscat, departe de surse de căldură și să fie protejat de praf, umiditate și lumina directă a soarelui.

ELIMINAREA PRODUSULUI

Atunci când scaunul de mașină pentru copii atinge limita de utilizare prevăzută, nu-l mai utilizați și depuneți-l la un punct adecvat de colectare a deșeurilor. Pentru protejarea mediului, separați tipurile diferite de deșeurii respectând reglementările de mediu în vigoare din țara în care este utilizat.

GARANȚIE

Produsul este garantat împotriva oricărui defect de conformitate în condiții normale de utilizare conform specificațiilor din instrucțiunile de utilizare.

Astfel, garanția nu se va aplica în cazul daunelor provocate de utilizarea necorespunzătoare, uzură sau evenimente accidentale.

Pentru durata garanției cu privire la defectele de conformitate, consultați prevederile specifice din legislația națională aplicabilă în țara de achiziție, dacă sunt prevăzute.





ИНСТРУКЦИИ ЗА УПОТРЕБА

2easy (0-18 kg)

ИНСТРУКЦИИ ЗА УПОТРЕБА

1. ВЪВЕДЕНИЕ
- 1.1 ПРЕДУПРЕЖДЕНИЯ
- 1.2 ХАРАКТЕРИСТИКИ НА ПРОДУКТА
- 1.3 ОПИСАНИЕ НА КОМПОНЕНТИТЕ
- 1.4 ОГРАНИЧАНИЯ И ИЗИСКВАНИЯ ЗА УПОТРЕБА НА ПРОДУКТА И АВТОМОБИЛНАТА СЕДАЛКА
2. МОНТАЖ В АВТОМОБИЛА
- 2.1 МОНТАЖ НА ОСНОВАТА
- 2.2 МОНТАЖ ЗА ГРУПА 0+ (0-13 kg) В ПОЗИЦИЯ, ОБРАТНА НА ПОСОКАТА НА ДВИЖЕНИЕ
- 2.3 УПОТРЕБА НА ОГРАНИЧИТЕЛНАТА ПОДЛОЖКА (0-6 kg)
- 2.4 МОНТАЖ ЗА ГРУПА 1 (9-18 kg) В ПОЗИЦИЯ ПО ПОСОКАТА НА ДВИЖЕНИЕ
- 2.5 ПОСТАВЯНЕ НА ДЕТЕТО В СТОЛЧЕТО И РЕГУЛИРАНЕ НА ПОЗИЦИЯТА НА КОЛАНИТЕ
- 2.6 РЕГУЛИРАНЕ НА ВИСОЧИНАТА НА ОБЛЕГАЛКАТА ЗА ГЛАВА
3. ДРУГИ ОПЕРАЦИИ
- 3.1 НАКЛОНЕНА ПОЗИЦИЯ
- 3.2 ПОЧИСТВАНЕ И ПОДДРЪЖКА

ИЗКЛЮЧИТЕЛНО ВАЖНО! ПРОЧЕТЕТЕ НЕЗАБАВНО

1.1 ПРЕДУПРЕЖДЕНИЯ

- Прочетете внимателно тези инструкции преди събираване и монтиране на продукта. Не допускайте употребата на продукта от лица, които не са прочели тези инструкции.
- Запазете това ръководство за бъдещи справки.
- Всяка страна има различни разпоредби относно транспортирането на деца в автомобил. Поради това Ви препоръчваме да се свържете с местните власти, за да получите допълнителна информация.
- **ВНИМАНИЕ!** Въз основа на статистиките за пътнотранспортни произшествия, като цяло задните седалки на автомобила са по-безопасни отколкото предната: затова се препоръчва столчето да се монтира върху

задните седалки. В частност, най-сигурно е средното пътническо място на задната седалка, но само ако е снабдена с триточков обезопасителен колан.

- **ВНИМАНИЕ!** СЕРИОЗНА ОПАСНОСТ! За Група 0+ (0-13 kg), не използвайте никога столчето на предна седалка, оборудвана с въздушна възглавница. Столчето може да се монтира на предната седалка в противоположна на посоката на движение позиция, само ако предната въздушна възглавница е деактивирана: обърнете се към автопроизводителя или проверете в инструкциите за употреба на автомобила, дали е възможно да деактивирате въздушната възглавница.
- Препоръчително е всички пътници в автомобила да са осведомени за начина на освобождаване на детето в случай на извънредна ситуация.
- В група 1 (9-18 kg) ако столчето се постави на предната седалка с активирана предна въздушна възглавница, за по-голяма безопасност се препоръчва да дръпнете възможно най-назад седалката, в зависимост от присъствието на други пътници на задната седалка.
- Не използвайте никога столчето на седалки, позиционирани странично или обратно на посоката на движение.
- Монтирайте столчето само на автомобилни седалки, които са закрепени към шасито на автомобила и позиционирани по посока на движението. Уверете се, че всички съгъваеми или въртящи се автомобилни седалки са винаги безопасно фиксирани в съответните им позиции, в противен случай те могат да представляват опасност при произшествие.
- Бъдете внимателни при монтиране на столчето в автомобила, така че да се избегне контактът му с подвижни седалки или с врата.
- Никога не монтирайте столчето на автомобилна седалка, оборудвана само с надбеден обезопасителен колан (двучточков).
- Нито едно столче не гарантира пълната безопасност на детето в случай на произшествие, но употребата на този продукт намалява значително риска от тежки наранявания и смърт.
- Рискът от тежко нараняване на детето, не само в случай на злополука, но също така



- и при други обстоятелства (напр. рязко спиране и др.) нараства, ако указанията в настоящото ръководство не се спазват стриктно: винаги проверявайте дали столчето е правилно закрепено към седалката.
- Столчето трябва да се смени, ако е повредено, деформирано или износено, тъй като е възможно повече да не отговаря на оригиналните стандарти за безопасност.
 - Не внасяйте промени или допълнения по продукта без одобрението на производителя.
 - Не монтирайте аксесоари, резервни части или компоненти, които не са предоставени от производителя.
 - Не оставяйте никога, по каквато и да било причина, детето в столчето без надзор.
 - Не оставяйте никога столчето на автомобилната седалка без да е блокирано, може да удари и да нарани пътниците.
 - Не поставяйте нищо друго, освен одобрението за продукта аксесоари, нито между автомобилната седалка и столчето, нито между столчето и детето: в случай на произшествие столчето може да не функционира правилно.
 - Препоръчително е да покривате столчето, ако оставяте превозното средство изложено на пряка слънчева светлина.
 - При произшествие (дори и леко) столчето може да получи повреди, които са невидими за човешкото око. Поради това е задължително то да бъде сменено: затова е необходимо да бъде заменено.
 - Не използвайте столчето втора употреба: възможно е да са претърпели невидими за човешкото око структурни повреди, които са компроментирали безопасността на продукта
 - Фирма ARTSANA не носи никаква отговорност при неправилна употреба на продукта.
 - Не заменяйте покритието на седалката с друго, освен препоръчаното от производителя, тъй като покритието представлява неразделна част от системата за обезопасяване на деца. За да гарантирате безопасността на детето, не използвайте столчето без покритието му.
 - Проверявайте дали коланът не е усукан, избягвайте прищипването му или на части от него с вратите, както и триенето му в остри

ръбове. Ако по коланът има разкъсвания или разнищване, трябва да го смените.

- Уверете се, че на задната кофра на автомобила не се превозват незакрепени или нестабилни предмети или багаж: при инцидент или рязко спиране те могат да наранят пътниците. В случай на злополука или рязко спиране биха могли да наранят пътниците в автомобила.
- Уверете се, че всички пътници в автомобила използват предпазните си колани както за собствена безопасност, така и за да не наранят детето при инцидент или рязко спиране по време на път.
- При дълги пътувания, правете чести почивки. Децата се изморяват лесно. При никакви обстоятелства не изваждайте детето от столчето, докато автомобилът е в движение. Ако детето има нужда от внимание, намерете безопасно място и спрете.
- Недоносени бебета, родени преди 37-та седмица от бременността, могат да бъдат изложени на риск в столчето. Такива новородени могат да имат затруднения с дишането, докато седят в столчето. Препоръчваме Ви да се обърнете към Вашия лекар или към болничния персонал, за да преценят и да Ви препоръчат най-подходящото столче за Вашето дете, преди да напуснете болничното заведение.

1.2 ХАРАКТЕРИСТИКИ НА ПРОДУКТА

- Това столче е одобрено за „Група 0+/1“ за превоз на деца от раждането им до 18 kg (от 0 до 3 години приблизително) и е в съответствие с Европейски Стандарт ECE R44/04.
- Одобрението е за „универсална“ категория, което означава, че столчето може да се използва във всички видове автомобили. **ВНИМАНИЕ!** „Универсална“ означава, че е пригодно към повечето, но не всички, седалки за леки автомобили.

ВАЖНА ИНФОРМАЦИЯ

1. Това е „универсална“ система за обезопасяване на деца. Тя е одобрена съгласно Правило № 44, серия от изменения 04, за обща употреба в превозни средства и е пригодима към повечето, но не всички,





седалки за леки автомобили.

2. Може да се очаква, че по отношение на монтажа системата ще съответства, ако производителят е заявил в инструкцията за експлоатация на превозното средство, че то е пригодено за монтиране на „универсална“ система за обезопасяване на деца от тази възрастова група.
3. Тази система за обезопасяване на деца е класифицирана като „универсална“ при условия, по-строги от прилаганите за предишни модели, които не са придружени от тази бележка.
4. Подходящо само ако превозните средства са оборудвани с триточкови статични или с триточкови с прибиращо устройство обезопасителни колани, одобрени съгласно Правило № 16 на ИКЕ на ООН или други равностойни на него стандарти.
5. В случай на съмнение консултирайте се с производителя или търговеца на дребно на системата за обезопасяване на деца.

1.3 ОПИСАНИЕ НА КОМПОНЕНТИТЕ

Фиг. А – ЗАТВОРЕНА ОСНОВА

- A. Бутон за основата
- B. Отвор за обтегача
- C. Десен и ляв индикатор за накланяне
- D. Дръжка за наклонена позиция
- E. Индикатор за закачване на столчето
- F. Дръжка за откачване на столчето с предпазен лост
- G. Гнездо за закачване отзад
- H. Гнездо за закачване отпред

Фиг. В – ОТВОРЕНА ОСНОВА

- I. Десен и ляв отвори за колани
- J. Отвор за централния колан

Фиг. С – ПРЕДНА СЕДАЛКА

- K. Покритие
- L. Пръстен за регулиране на облегалката за глава/колани
- M. Раменни презрамки
- N. Предпазни колани на столчето
- O. Заклучващ механизъм
- P. Бутон за регулиране на коланите
- Q. лента за регулиране дължината на предпазните колани

Фиг. D – СЕДАЛКА В ПРОФИЛ

- R. Седалищна част
- S. Водач за преминаване на диагоналния участък на колана на автомобила (монтаж Гр. 0+)
- T. Водач за преминаване на диагоналния участък на колана на автомобила (монтаж Гр. 1)

Фиг. E – ПОДРОБЕН ИЗГЛЕД НА ДЪНОТО НА СЕДАЛКАТА

- U. Шина за предно закрепване
- V. Шина за задно закрепване

Фиг. F – ОГРАНИЧИТЕЛНА ПОДЛОЖКА

- Z. Бутони за закрепване
- X. Джобове

1.4 ОГРАНИЧЕНИЯ И ИЗИСКВАНИЯ ЗА УПОТРЕБА НА ПРОДУКТА И АВТОМОБИЛНАТА СЕДАЛКА

ВНИМАНИЕ! Спазвайте стриктно следните изисквания и ограничения за използването на продукта и на автомобилната седалка, в противен случай безопасността не е гарантирана.

- Столчето е одобрено за употреба само при деца с тегло от 0 до 18 kg (от раждането им до 3 години приблизително).
- Седалката на автомобила трябва да е оборудвана с триточкови статични или с прибиращо устройство обезопасителни колани, одобрени съгласно Правило № 16 на ИКЕ на ООН или други равностойни на него стандарти.
- **ВНИМАНИЕ!** При употреба в превозни средства, снабдени със задни предпазни колани с вградени в тях въздушни възглавници (надуваеми колани), взаимодействието между надуваемата част на колана на превозното средство с тази система за обезопасяване на деца може да доведе до сериозни наранявания или смърт. Не инсталирайте тази система за обезопасяване на деца, като използвате надуваем обезопасителен колан.
- **ВНИМАНИЕ!** Никога не монтирайте столчето на автомобилна седалка, оборудвана само с двуточков обезопасителен колан





(Фиг. 2).

- Столчето може да бъде монтирано на предната или на една от задните седалки. В никакъв случай не монтирайте столчето върху странични или разположени срещу посоката на движение седалки (Фиг. 3).
- Този продукт е предназначен изключително за употреба в автомобил и не е подходящ за домашно използване.

2. МОНТАЖ В АВТОМОБИЛА

2.1 МОНТАЖ И ДЕМОНТАЖ НА ОСНОВАТА МОНТАЖ

За да монтирате основата, действайте по следния начин:

1. Поставете основата на избраното столче, изтеглете горния бутон (А), разположен в горната част на основата, това позволява да се отвори вратичка (В), като използвате съответната вдлъбната дръжка (Фиг. 4)
2. Продължете с поставянето само на участък за корема на 3-точковия колан на автомобила през отвора за колана (I) (Фиг.5) и отвора за централния колан (J) (Фиг.6), след това извадете колана от противоположния отвор на колана (I) (Фиг.7) и закопчайте колана на автомобила.

ВНИМАНИЕ! Диагоналният участък на триточковия автомобилен колан не трябва да се поставя в основата.

3. Затворете отвора за обтегача (В), като се уверите, че горния бутон (А) се прибира напълно (Фиг. 8)

ВНИМАНИЕ! НИКОГА не прекарвайте автомобилния колан по начин, различен от указания.

ВНИМАНИЕ! Винаги проверявайте дали коланът е равномерно разпределен във всички точки и дали не е усукан.

ВНИМАНИЕ! Уверете се, че закрепването е направено правилно, като проверите индикатора на бутона на основата (А), който не трябва да е червен.

ДЕМОНТАЖ

Изтеглете горният бутон за основата (А), това позволява да се отвори отвора за обтегача (В), като използвате съответната вдлъбната

дръжка (Фиг. 4), при това положение разкопчайте триточковия колан на автомобила и го извадете от съответните водачи на колана.

2.2 МОНТАЖ НА СТОЛЧЕТО ВЪРХУ ОСНОВАТА

МОНТАЖ ЗА ГРУПА 0+ (0-13 kg)

ВНИМАНИЕ ! Когато се използва за Гр. 0+ (от 0 до 13 kg), винаги монтирайте столчето в посока, обратна на движението. Ако предната седалка на автомобила е оборудвана с въздушна възглавница, деактивирайте я, преди да монтирате столчето. Опасност от смърт или тежки наранявания.

ВНИМАНИЕ! Точките, през които трябва да прекарате колана за монтажа за Гр. 0+ (0-13 kg), са обозначени със СВЕТЛОСИНЬО.

ВНИМАНИЕ ! Не използвайте в никакъв случай ограничителната подложка, ако детето тежи повече от 6 kg.

1. Закопчайте столчето върху основата (в посока, обратна на движението), за да вършите правилно операцията, поставете шината за закрепване отпред (U) в гнездото за закачване отзад на основата (G), след това поставете шината за закрепване отзад (V) в гнездото за закачване отпред на основата (H), докато постигнете пълно закачване (Фиг. 9).

2. Настъпилото закачване на столчето ще се покаже от индикатора (Е), който ще стане зелен (Фиг. 10).

ВНИМАНИЕ ! Проверете правилното закрепване на столчето към основата, като се опитате да го повдигнете както от предната, така и от задната страна.

3. Чрез дръжката за наклонена позиция (D), регулирайте столчето в положение на максимален наклон. (Фиг. 11). При тази позиция индикаторът (С) е позициониран на №4.

4. Опънете докрай диагоналната част на колана, като я прекарате зад седалката (Фиг. 12А), след това я поставете над съответния водач (S), разположен от същата страна на нависящия механизъм на колана (Фиг.12).

5. За да откачите столчето от основата, натиснете предпазния лост за откачване на столчето и едновременно с това издър-



пайте дръжката за откачване на столчето (F) (Фиг. 13).

2.3 УПОТРЕБА НА ОГРАНИЧИТЕЛНАТА ПОДЛОЖКА (0-6 kg)

Поставете детето (макс. 6 kg) в ограничителната подложка, натиснете тик-так копчетата (Z) в съответните отвор (Фиг. 14).

Поставете презрамките за раменете (M) върху раменете на детето и закопчайте заключващия механизъм (O) (Фиг. 15).

Можете да извадите детето от столчето заедно с ограничителната подложка. Достатъчно е да отворите заключващия механизъм (Фиг. 16) и да поставите ръце в съответните джобове (X), разположени зад врата и под седалката на детето (Фиг. 17A – 17B).

2.4 МОНТАЖ ЗА ГРУПА 1 (9-18 kg)

ВНИМАНИЕ! Когато се използва в Гр.1 (от 9 до 18 kg), винаги поставяйте по посоката на движение.

ВНИМАНИЕ! Точките, през които трябва да прекарате колана за монтажа за Гр. 1 (9-18 kg), са обозначени с ЧЕРВЕНО (Т).

1. Закочайте столчето върху основата (по посока на движението), за да извършите правилно операцията, поставете шината за закрепване отзад (V) в гнездото за закачване отзад на основата (G), след това поставете шината за закрепване отпред (U) в гнездото за закачване отпред на основата (H), докато постигнете пълно закачване (Фиг. 18).

2. Настъпилото закачване на столчето ще се покаже от индикатора (E), който ще стане зелен (Фиг. 19).

ВНИМАНИЕ! Проверете правилното закрепване на столчето към основата, като се опитате да го повдигнете както от предната, така и от задната страна.

3. Опънете докрай диагоналната част на колана и го прекарайте през съответния водач (Т), поставен от същата страна на навиващия механизъм на колана (Фиг. 20).

4. За да откачите столчето от основата, натиснете предпазния лост за откачване на столчето (F) и едновременно с това издърпайте дръжката за откачване на столчето (Фиг. 21).

2.5 ПОСТАВЯНЕ НА ДЕТЕТО В СТОЛЧЕТО И РЕГУЛИРАНЕ НА ПОЗИЦИЯТА НА КОЛАНЕТЕ

ВНИМАНИЕ! Коланите винаги трябва да са пригодени към ръста на детето.

За да извършите регулирането, действайте както е посочено:

- Натиснете бутона за регулиране на предпазните колани P, като едновременно хванете двата колана N на столчето под подпънките за раменцата и ги издърпайте към себе си, за да ги разхлабите. (Фиг. 22)

- Разкопчайте предпазните колани, като натиснете червения бутон върху заключващия механизъм (O). (Фиг. 23)

- Поставете езичетата на заключващия механизъм в съответните отвори, разположени странично на текстилното покритие (Фиг. 24A – 24B); това улеснява поставянето на детето.

- Сложете детето да седне в столчето.

ВНИМАНИЕ! Винаги проверявайте дали детето е седнало с тяло, добре обгледано на седалката и с правилно поставена презрамка между крачетата.

- Вземете коланите и съединете езичетата на заключващия механизъм. (Фиг. 25)

- Рязко натиснете двете съединени езичета на заключващия механизъм към вътрешността на заключващия механизъм, докато чуете ясно щракване (Фиг. 26). За да гарантирате безопасността му, двете езичета на заключващия механизъм са проектирани, така че да не може да се заключи само едното от тях.

- За да обтегнете предпазните колани на столчето е необходимо да издърпате лентата Q за нагласяване на коланите по дължина, докато прилепнат плътно към тялото на детето. (Фиг. 27)

ВНИМАНИЕ! Предпазните колани трябва да бъдат добре обтегнати и да прилепват добре към тялото на детето, но да не се връзват: между предпазния колан и рамото на детето трябва да остава разстояние от около един пръст.

ВНИМАНИЕ! Уверете се, че коланите не са усукани.

2.6 РЕГУЛИРАНЕ НА ВИСОЧИНАТА НА ОБЛЕГАЛКАТА ЗА ГЛАВА

Възможно е да регулирате височината на



облегалката за глава, за да може столчето да се пригоди възможно най-добре към височината на детето. Оптималното регулиране осигурява:

- главата на детето да е добре обхваната и защитена.
- предпазните колани на столчето да са винаги на правилната височина, т.е. на раменете. От съответния регулиращ пръстен (L) на облегалката за глава и колани, разположена в горната част на облегалката, можете да регулирате височината на облегалката за глава на столчето (Фиг.28), докато постигнете желаната височина.

3. ДРУГИ ОПЕРАЦИИ

3.1 НАКЛОНЕНА ПОЗИЦИЯ

Столчето може да се накланя в 4 различни позиции от дръжката за наклонена позиция (D) на основата.

3.2 ПОЧИСТВАНЕ И ПОДДРЪЖКА

Текстилната част на столчето е подвижна, можете да я свалите и перете на ръка или в перална машина при температура 30°C. При пране спазвайте указанията на етикета на текстилното покритие, които съдържат следните символи за пране:



Да се пере в перална машина при 30°C



Не избелвайте



Не сушете в сушилна машина.



Не гладете



Не подлагайте на химическо чистене

Не използвайте абразивни почистващи препарати или разтворители. Не центрофугирайте текстилното покритие и го оставете да изсъхне без да го изстисквате. За да свалите отделните части на текстилното покритие от рамката на столчето, следвайте описаните по-долу инструкции:

1. Откачете текстилното покритие от облегалката на столчето (Фиг. 29)
2. Извадете всички езичета от съответните

- отвори на седалката (Фиг. 30A -30B – 30C)
3. Извадете облегалката за глава, като започнете отгоре (Фиг. 31); завършете операцията, като извадите долната страна на текстилното покритие (Фиг. 32)

ПОЧИСТВАНЕ ПЛАСТМАСОВИТЕ И МЕТАЛНИТЕ ЧАСТИ

За почистване на пластмасовите и металните части на столчето използвайте само мека влажна кърпа. Никога не използвайте абразивни почистващи препарати или разтвори-тели.

Не смазвайте движещите се части на столчето.

ПРОВЕРКА НА СЪСТОЯНИЕТО НА КОМПОНЕНТИТЕ

Препоръчваме периодично да проверявате състоянието и степента на износване на следните компоненти:

- **Текстилно покритие:** проверете дали не стърчат и не изпадат части от подплънката. Шевовете трябва да са напълно запазени.
- **Предпазни колани:** проверете дали са здрави и дали няма следи от разнищване, износване или изтъняване близо до лентите за регулиране, на ремъка за чатала, раменните презрамки и в зоната на плочата за регулиране на коланите.
- **Пластмасови части:** проверете дали пластмасовите части са износени, увредени или избелели.

ВНИМАНИЕ! Ако забележите, че столчето е повредено, деформирано или износено, трябва да го замените, възможно е да е загубило началните си характеристики за безопасност.

СЪХРАНЯВАНЕ НА ПРОДУКТА

Когато не използвате столчето, Ви препоръчваме да го съхранявате на сухо място, далеч от източници на топлина, прах, влага или пряка слънчева светлина.

ИЗХВЪРЛЯНЕ НА ПРОДУКТА

Когато столчето стане негодно за по-нататъшна употреба, е необходимо да го изхвърлите. С оглед опазване на околната среда





трябва да разделите различните видове материали, от които е произведено, в съгласие с действащото законодателство на Вашата страна.

ГАРАНЦИЯ

Продуктът е гарантиран срещу всякаква липса на съответствие при нормални условия на използване, според предвиденото в инструкциите за употреба.

Гаранцията няма да бъде валидна в случай на щети, причинени от неправилна употреба, износване или непредвидени обстоятелства. За срока на гаранцията, относно липсата на съответствие, моля вижте специалните разпоредби на местното законодателство, приложимо в държавата на закупуване, когато е предвидено.

UK ІНСТРУКЦІЇ З ВИКОРИСТАННЯ

2eazy (0-18 кг)

ІНСТРУКЦІЯ З ВИКОРИСТАННЯ

1. ВСТУП

1.1 ЗАСТЕРЕЖЕННЯ

1.2 ХАРАКТЕРИСТИКИ ВИРОБУ

1.3 ОПИС КОМПОНЕНТІВ

1.4 ОБМЕЖЕННЯ І ВИМОГИ ПРИ ВИКОРИСТАННІ ВИРОБУ Й АВТОМОБІЛЬНОГО СИДІННЯ

2. ВСТАНОВЛЕННЯ В АВТОМОБІЛІ

2.1 ВСТАНОВЛЕННЯ ОСНОВИ

2.2 ВСТАНОВЛЕННЯ ВИРОБУ ГРУПИ 0+ (0-13 кг) В ПОЛОЖЕННІ ПРОТИ НАПРЯМКУ РУХУ АВТОМОБІЛЯ

2.3 ВИКОРИСТАННЯ ЕРГОНОМІЧНОЇ ПОДУШКИ (0-6 кг)

2.4 ВСТАНОВЛЕННЯ ВИРОБУ ГРУПИ 1 (9-18 кг) В ПОЛОЖЕННІ В НАПРЯМКУ РУХУ АВТОМОБІЛЯ

2.5 РОЗМІЩЕННЯ ДИТИНИ В КІСЛІ ТА РЕГУЛЮВАННЯ ПОЛОЖЕННЯ РЕМЕНІВ

2.6 РЕГУЛЮВАННЯ ВИСОТИ ПІДГОЛІВНИКА

3. ПОДАЛЬШІ ОПЕРАЦІЇ

3.1 ЗМІНА КУТА НАХИЛУ

3.2 ЧИЩЕННЯ ТА ДОГЛЯД

НАДЗВИЧАЙНО ВАЖЛИВО: НЕГАЙНО ПРОЧИТАЙТЕ

1.1 ЗАСТЕРЕЖЕННЯ

• Для монтажу і встановлення виробу ретельно дотримуйтесь наведених інструкцій. Не дозволяйте користування виробом, якщо інструкції не прочитані.

• Збережіть інструкцію на майбутнє.

• У кожній окремій країні існують свої закони і правила безпеки при перевезенні дітей в автомобілі. Тому рекомендується звернутися за детальною інформацією до місцевих органів влади.

• **УВАГА!** Згідно зі статистичними даними з дорожньо-транспортних пригод, як правило, задні сидіння автомобіля є надійнішими за передні: тому рекомендується встановлювати дитяче автокрісло на одному

з задніх сидінь. Зокрема, найбезпечнішим місцем визнано заднє центральне сидіння автомобіля, якщо воно оснащено 3-точковим ременем безпеки.

• **УВАГА! СЕРІОЗНА НЕБЕЗПЕКА!** В групі 0+ (0-13 кг) ні в якому разі не використовуйте це автокрісло на передньому сидінні, оснащеному фронтальною повітряною подушкою безпеки. Установка дитячого автокрісла на передньому сидінні проти напрямку руху можлива тільки при відключеній фронтальній подушці безпеки: уточніть у автомобільного дилера або в інструкції з використання, чи можна відключити цю повітряну подушку безпеки.

• Всі пасажери мають бути проінформовані про звільнення дитини в разі дорожньо-транспортної пригоди.

• При використанні виробу групи 1 (9-18 кг), якщо автокрісло встановлюється на переднє сидіння в напрямку руху автомобіля з активованою подушкою безпеки, то задля більшої безпеки рекомендується максимально відсунути назад сидіння, сумісне з присутністю інших пасажирів на задньому сидінні.

• Ні в якому разі не використовуйте це автокрісло на сидіннях, повернутих боком або спинкою в напрямку автомобільного руху.

• Встановлюйте автокрісло тільки на сидіння, правильно прикріплені до кузова автомобіля, та в напрямку руху автомобіля. Будьте обережні та не залишайте погано закріплені сидіння, які обертаються або складаються: в разі ДТП вони можуть стати небезпечними.

• Під час встановлення автокрісла в автомобілі будьте обережні, щоб уникнути його зіткнення з пересувним сидінням або дверцятами автомобіля.

• Ні в якому разі не пристібайте дитяче автокрісло до сидіння в автомобілі, яке оснащено лише поясним ременем безпеки (2-точковим).

• Жодне автокрісло не може гарантувати повну безпеку дитини в разі дорожньо-транспортної пригоди, але використання цього виробу зменшує ризик серйозних травм або смерті.

• Недотримання заходів безпеки, викладених

у цій інструкції, підвищує ймовірність серйозних травм у дитини не тільки у випадку аварії, а й в будь-яких інших ситуаціях (наприклад, при різкому гальмуванні, тощо): завжди перевіряйте, щоб автокрісло було правильно пристебнуто до сидіння.

- Пошкоджене, деформоване або сильно зношене автокрісло підлягає заміні, оскільки воно більше не відповідає вихідним характеристикам безпеки.
- Забороняються модифікації або доповнення виробу іншими аксесуарами, якщо вони не затверджені виробником.
- Забороняється використання не поставлених виробником компонентів, запасних частин або аксесуарів.
- Ні в якому разі не залишайте дитину саму в автомобілі - це небезпечно.
- Ніколи не залишайте автокрісло не закріпленим на сидінні автомобіля, це може призвести до травмування пасажирів.
- Не вставляйте нічого, окрім схвалених виробником аксесуарів, між сидінням автомобіля та автокріслом або між автокріслом і дитиною: у разі аварії автокрісло може виконувати свої функції неправильно.
- При запланованому довгому перебуванні автомобіля на сонці рекомендується накрити автокрісло.
- Дорожньо-транспортна пригода, в тому числі легка, може викликати пошкодження автокрісла, не завжди помітні: тому воно підлягає обов'язковій заміні.
- Не використовуйте вживані автокрісла: вони можуть мати конструктивні ушкодження, які не помітні неозброєним оком, але негативно впливають на безпеку виробу.
- Компанія Artsana не несе ніякої відповідальності в разі неправильного використання виробу.
- Чохол можна замінити тільки за погодженням з виробником, оскільки він є невід'ємною частиною автокрісла. Ніколи не використовуйте дитяче автокрісло без чохла, щоб не нашкодити безпеці Вашої дитини.
- Перевіряйте, щоб ремінь безпеки автомобіля не був перекручений і слідкуйте, щоб ремінь або будь-які частини автокрісла не опинилися затиснутими між дверцятами і

не терлися об гострі пруги. У разі зносу або розриву ременів безпеки слід замінити їх новими.

- Перевіряйте, щоб не перевозилися, особливо на задній полиці усередині автомобіля, речі або багаж, які ненадійно прикріплені або не встановлені безпечним чином: у разі аварії або різкого гальмування вони можуть завдати травми пасажирам.
- Переконайтеся в тому, що всі пасажирі автомобіля використовують власні ремені безпеки. Це необхідно для їх власної безпеки, а також щоб уникнути травмування дитини в разі дорожньо-транспортної пригоди або різкого гальмування.
- Під час тривалих поїздок рекомендується часто зупинятися. В автокріслі дитина швидко стомлюється. Ні в якому разі не виймайте дитину з автокрісла під час руху автомобіля. Якщо дитина потребує уваги, слід знайти безпечне місце і зупинитися.
- Використання автокрісла може бути небезпечним для недоношених дітей, що народилися до настання 37 тижня вагітності. Такі новонароджені, знаходячись в автокріслі, можуть мати складнощі з диханням. Тому, перед випискою з лікарні зверніться до свого педіатра або до персоналу з лікарні для оцінки стану вашої дитини та отримання рекомендацій щодо придатного автокрісла.

1.2 ХАРАКТЕРИСТИКИ ВИРОБУ

- Це автокрісло сертифіковане як «Група 0+/1» для перевезення дітей від народження і до досягнення ваги 18 кг (приблизно віком від 0 до 3 років) відповідно до європейського стандарту ECE R44/04.
- Сертифікація «універсального» типу свідчить про те, що автокрісло може використовуватися з будь-якою моделлю автомобіля. УВАГА! «Універсальний» тип означає, що автокрісло є сумісним з більшістю, але не з усіма автомобільними сидіннями.

ВАЖЛИВЕ ЗАУВАЖЕННЯ

1. Це пристрій "універсального" типу для утримання дітей, сертифікований відповідно до регламенту ECE R44/04 і сумісний з



більшістю, але не з усіма автомобільними сидіннями.

2. Оптимальна сумісність краще досягається у випадках, коли виробник автомобіля заявляє в керівництві з експлуатації автомобіля, що автомобіль передбачає установку дитячих утримуючих пристроїв «універсального» типу розглянутої вікової категорії.
3. Цей утримуючий пристрій класифікований як «універсальний» згідно з критеріями сертифікації, більш суворими порівняно з попередніми моделями, в яких дане зауваження відсутнє.
4. Призначено тільки для використання в транспортних засобах, оснащених статичним або інерційним ремемем безпеки з кріпленням в трьох точках, сертифікованим на підставі регламенту UN/ECE № 16 або інших рівнозначних стандартів.
5. У разі сумніву зв'яжіться з виробником утримуючого пристрою або з постачальником.

1.3 ОПИС КОМПОНЕНТІВ

Мал. А – ОСНОВА У ЗАКРИТОМУ СТАНІ

- A. Верхня кнопка основи
- B. Кришка натягувача
- C. Правий та лівий індикатори кута нахилу
- D. Ручка регулювання кута нахилу
- E. Сигнальний покажчик фіксації крісла
- F. Ручка від'єднання крісла з запобіжним вазелем
- G. Місцезнаходження заднього захвата
- H. Місцезнаходження переднього захвата

Мал. В – ОСНОВА У ВІДКРИТОМУ СТАНІ

- I. Проходи правого та лівого ременів
- J. Прохід центрального ременя

Мал. С – ВИД КРИСЛА СПЕРЕДУ

- K. Чохол
- L. Кільце регулювання підголівника/ременя
- M. Плечові лямки
- N. Реміні автокрісла
- O. Пряжка
- P. Кнопка для регулювання ременів
- Q. Стрічка для регулювання ременів

Мал. D – ВИД КРИСЛА ЗБОКУ

- R. Сидіння
- S. Напрямна діагонального сегмента автомобільного ременя (встановлення виробу Гр. 0+)
- T. Напрямна діагонального сегмента автомобільного ременя (встановлення виробу Гр. 1)

Мал. Е – ДЕТАЛЬ НИЖНЬОЇ ЧАСТИНИ КРИСЛА

- U. Передня планка кріплення
- V. Задня планка кріплення

Мал. F – ЕРГОНОМІЧНА ПОДУШКА

- Z. Кнопки
- X. Кишені

1.4 ОБМЕЖЕННЯ І ВИМОГИ ПРИ ВИКОРИСТАННІ ВИРОБУ Й АВТОМОБІЛЬНОГО СИДІННЯ

УВАГА! Ретельно дотримуйтеся наведених далі обмежень і вимог щодо використання цього виробу і автомобільного сидіння: в іншому випадку безпека не гарантується.

- Це автокрісло сертифіковане для перевезення дітей виключно від народження і до досягнення ваги 18 кг (приблизно віком до 3 років).
- Сидіння автомобіля повинно бути забезпечено статичним або інерційним ремемем безпеки з кріпленням в трьох точках, сертифікованим на підставі регламенту UN / ECE № 16 або інших рівнозначних стандартів (Мал. 1).
- **УВАГА!** У разі використання автомобілів, оснащених задніми ременями безпеки з інтегрованими подушками безпеки (надувні ремені безпеки) взаємодія надувної частини автомобільного ременя з цією системою утримання для дітей може спровокувати важкі травми або смерть. Не встановлюйте цей механізм утримання для дітей, використовуючи надувний ремінь безпеки.
- **УВАГА!** Забороняється встановлювати автокрісло за допомогою автомобільного ременя безпеки з кріпленням в двох точках (Мал. 2).
- Автокрісло може кріпитися на передньому





сидінні з боку пасажирів або на будь-якому задньому сидінні. Забороняється використовувати це автокрісло на сидіннях, повернених боком або проти напрямку руху автомобіля (Мал. 3).

- Виріб призначений для використання в якості дитячого автокрісла, а не для використання вдома.

2. ВСТАНОВЛЕННЯ В АВТОМОБІЛІ

2.1 ВСТАНОВЛЕННЯ ТА ЗНЯТТЯ ОСНОВИ ВСТАНОВЛЕННЯ

Щоб встановити основу, зробіть наступне:

1. Розташуйте основу на попередньо вибраному сидінні, потягніть верхню кнопку (А), яка знаходиться зверху на основі; це дозволить відкрити кришку (В) та скористатись спеціальною прихованою ручкою (Мал. 4)
2. Поведіть поясну частину 3-точкового автомобільного ременя крізь напрямну ременя (І) (Мал. 5) та центральну напрямну ременя (J) (Мал. 6), після чого протягніть ремінь сидіння в протилежний бік (І) (Мал. 7) та пристебніть автомобільний ремінь.

УВАГА! Діагональну частину 3-точкового автомобільного ременя не потрібно вставляти в основу.

3. Закрийте кришку натягувача (В), перевіривши, щоб верхня кнопка (А) повністю сховалась (Мал. 8)

УВАГА! ЗАБОРОНЯЄТЬСЯ пропускати ремінь автомобіля в місцях, що відрізняються від вказаних.

УВАГА! Завжди перевіряйте, щоб ремінь розміщувався рівномірно у всіх точках і не перекручувався.

УВАГА! Переконайтесь в тому, що кріплення здійснено правильно, контролюючи, щоб не було видно червоного сигнального покажчика на кнопці (А).

ЗНЯТТЯ

Потягніть верхню кнопку основи (А), це дозволяє відкрити кришку натягувача (В) та скористатись спеціальною прихованою ручкою (Мал. 4). Тепер відстебніть 3-точковий автомобільний ремінь та вийміть його зі спеціальних напрямних ременя.

2.2 ВСТАНОВЛЕННЯ АВТОКРІСЛА НА ОСНОВУ

ВСТАНОВЛЕННЯ ВИРОБУ ГРУПИ 0+ (0-13 кг)

УВАГА! При використанні автокрісла Gr. 0+ (від 0 до 13 кг) завжди встановлюйте його спиною в напрямку руху автомобіля. Якщо переднє сидіння автомобіля оснащене повітряною подушкою безпеки, вимкніть її перш ніж встановлювати автокрісло. Існує небезпека смерті або серйозних травм.

УВАГА! Точки, крізь які проходить ремінь для встановлення автокрісла групи 0+ (0-13 кг), позначені БЛАКИТНИМ кольором.

УВАГА! Ніколи не використовуйте м'яку ергономічну подушку, якщо вага дитини перевищує 6 кг.

1. Прикріпіть автокрісло на основі (розвернуте проти напрямку руху автомобіля). Щоб правильно виконати операцію, вставте передню кріпильну планку (U) в задній захват основи (G), після чого вставте задню кріпильну планку (V) в передній захват основи (H) до повної фіксації (Мал. 9).

2. Фактична фіксація автокрісла буде підтверджуватись індикатором (E), який змінить колір на зелений (Мал. 10).

УВАГА! Перевірте правильність кріплення автокрісла до основи, намагаючись підняти його як спереду, так і ззаду.

3. За допомогою ручки зміни кута нахилу (D) встановіть автокрісло в максимально відкинута положення. (Мал. 11). В цьому положенні індикатор (C) позначено номером 4.

4. Максимально потягніть діагональну частину ременя, пропустивши його позаду сидіння, після чого проведіть його над відповідною напрямною (S), яка знаходиться з боку механізму змотування ременя (Мал.12).

5. Щоб від'єднати автокрісло від основи, скористайтесь запобіжним важелем зняття автокрісла та одночасно потягніть ручку від'єднання автокрісла (F) (Мал. 13).

2.3 ВИКОРИСТАННЯ ЕРГОНОМІЧНОЇ ПОДУШКИ (0-6 кг)

Розмістіть дитину (макс. 6 кг) на ергономічній подушці, пристебніть гудики (Z) у спеціальні петлі (Мал. 14).





Надягніть лямки (М) на плечі дитини та застібніть пряжку (О) (Мал. 15).

Можна виийнати дитину з крісла з ергономічною подушкою. Достатньо розстібнути пряжку (Мал. 16) та вставити руки у спеціальні кишень (Х), які знаходяться за потилицею та під сидницями дитини (Мал. 17А – 17В).

2.4 ВСТАНОВЛЕННЯ ВИРОБУ ГРУПИ 1 (9-18 кг)

УВАГА! При використанні автокрісла Гр. 1 (від 9 до 18 кг) завжди встановлюйте його в напрямку руху автомобіля.

УВАГА! Точки, крізь які проходить ремінь для встановлення автокрісла групи 1 (9-18 кг), позначені ЧЕРВОНИМ кольором (Т).

1. Прикріпіть автокрісло на основі (розвернуте в напрямку руху автомобіля). Щоб правильно виконати операцію, вставте задню кріпильну планку (V) в задній захват основи (G), після чого вставте передню кріпильну планку (U) в передній захват основи (H) до повної фіксації (Мал. 18).

2. Фактична фіксація автокрісла буде підтверджуватись індикатором (E), який змінить колір на зелений (Мал. 19).

УВАГА! Перевірте правильність кріплення автокрісла до основи, намагаючись підняти його як спереду, так і ззаду.

3. Максимально витягніть діагональну частину ременя та проведіть її в спеціальну напрямку (T), яка знаходиться з боку механізму змотування ременя (Мал. 20).

4. Щоб від'єднати автокрісло від основи, скористайтесь важелем зняття автокрісла (F) та одночасно потягніть ручку від'єднання автокрісла (Мал. 21).

2.5 РОЗМІЩЕННЯ ДИТИНИ В КРІСЛА ТА РЕГУЛЮВАННЯ ПОЛОЖЕННЯ РЕМЕНІВ

УВАГА! У міру зростання дитини ремені постійно необхідно регулювати.

Для здійснення регулювання виконайте операції, як показано нижче:

- Натисніть кнопку регулювання ременів P та одночасно візьміть 2 ремені автокрісла N під плечовими лямками та потягніть їх на себе таким чином, щоб ослабити їх. (Мал. 22)

- Відстібніть ремінь безпеки, натиснувши червону кнопку на пряжці (O). (Мал. 23)

- Вставте язички пряжки у відповідні петлі, розташовані з боків на хохлі (Мал. 24А – 24В); це полегшує розміщення дитини.

- Посадіть дитину в автокрісло.

УВАГА! Завжди перевіряйте, щоб тіло дитини добре прилягало до спинки автокрісла та щоб паховий ремінь знаходився в правильному положенні.

- Візьміть ремені та з'єднайте два язички пряжки. (Мал. 25)

- Рішучим рухом вставте з'єднані язички пряжки в саму пряжку, щоб почути клацання (Мал. 26). Для гарантування безпеки два язички пряжки спроектовані таким чином, щоб неможливо було застібнути лише один з них.

- Щоб натягнути ремені дитячого автокрісла, потягніть за стрічку регулювання ременів (Q) так, щоб ремені добре прилягали до тіла дитини. (Мал. 27)

УВАГА! Ремені мають бути добре натягнуті і прилягати до тіла дитини, але не надмірно: на рівні плечей між ременем і тілом дитини повинен поміщатися палець.

УВАГА! Перевірте, щоб ремені не були перекручені.

2.6 РЕГУЛЮВАННЯ ВИСОТИ ПІДГОЛІВНИКА

Можна відрегулювати висоту підголівника для кращої адаптації автокрісла до зросту дитини. Оптиміальне регулювання передбачає:

- Що голова завжди добре утримується і є захищеною.

- Що ремені безпеки автокрісла завжди знаходяться на правильній висоті, тобто на висоті плечей. За допомогою відповідного кільця регулювання підголівника та ременів (L), яке знаходиться зверху на спинці, можна відрегулювати висоту підголівника автокрісла (Мал. 28) до бажаного рівня.

3. ПОДАЛЬШІ ОПЕРАЦІЇ

3.1 ЗМІНА КУТА НАХИЛУ

Автокрісло можна нахилити в одне з 4 різних положень, користуючись ручкою зміни кута нахилу (D) на основі.



3.2 ЧИЩЕННЯ ТА ДОГЛЯД

Чохол автокрісла є повністю знімним і придатним для ручного або автоматичного прання при температурі 30°C. Для прання дотримуйтеся вказівок на етикетці чохла, яка містить наступні символи:



Прати в пральній машині при 30°C



Не відбілювати



Не сушити у сушильній машині



Не прасувати



Не піддавати хімічній чистці

Не використовувати абразивні миючі засоби або розчинники. Не сушити чохол в центрифугі і не віджимати. Нижче описана процедура зняття компонентів текстильного чохла з корпусу автокрісла:

1. Відстебніть накладку від спинки сидіння (Мал. 29)
2. Вийміть всі язички, вставлені у відповідні гнізда сидіння (Мал. 30А -30В – 30С)
3. Зніміть підголівник, починаючи зверху (Мал. 31); завершіть операцію, знявши нижню частину накладки (Мал. 32)

ЧИЩЕННЯ ПЛАСТМАСОВИХ І МЕТАЛЕВИХ ЧАСТИН

Для чищення пластмасових або металевих пофарбованих частин використовуйте тільки вологу тканину. Забороняється використання абразивних миючих засобів або розчинників. Забороняється змащувати рухомі частини автокрісла.

ПЕРЕВІРКА ЦІЛІСНОСТІ КОМПОНЕНТІВ

Рекомендується регулярно перевіряти цілісність і стан зношення таких компонентів:

- **Чохол:** перевірте, щоб набивка або її частини не виступали назовні. Перевірте цілісність швів.
- **Ремені:** перевірте цілісність текстури, переконайтеся у відсутності явного стоншення регулювальної стрічки, розділового ременю для ніг, плечових ременів і в зоні

пластини регулювання ременів.

- **Пластмасові частини:** перевірте стан зношення всіх пластмасових частин, які не повинні мати явних ознак поломки або знебарвлення.

УВАГА! Деформоване або сильно зношене автокрісло підлягає заміні, тому що воно може втратити вихідні властивості безпеки.

ЗБЕРІГАННЯ ВИРОБУ

Якщо виріб не встановлено в автомобілі, рекомендується зберігати його в сухому прохолодному місці, захищеному від пилу, вологості і прямого сонячного проміння.

УТИЛІЗАЦІЯ ВИРОБУ

Після закінчення терміну служби, передбаченого для автокрісла, припиніть його використання і відправте на утилізацію. Відповідно до вимог із захисту довкілля і чинного законодавства власної країни, розсортуйте компоненти за типом для подальшого диференційного збору відходів.

ГАРАНТІЯ

Гарантується відсутність дефектів виробу при нормальних умовах використання, передбачених у інструкції з експлуатації. Відтак, гарантія не буде діяти в разі ушкоджень, що з'явилися внаслідок неправильної експлуатації, зношення або випадкових подій.

Про строк дії гарантії відповідності можна дізнатись з відповідних положень чинного національного законодавства країни, в якій придбано виріб, якщо вони передбачені.

RU ИНСТРУКЦИЯ ПО ЭКСПЛУАТАЦИИ

Автокресло 2easy (0-18 кг)

ИНСТРУКЦИЯ ПО ЭКСПЛУАТАЦИИ

1. ВВЕДЕНИЕ

- 1.1 МЕРЫ ПРЕДОСТОРОЖНОСТИ
- 1.2 ХАРАКТЕРИСТИКИ ИЗДЕЛИЯ
- 1.3 ОПИСАНИЕ КОМПОНЕНТОВ
- 1.4 ОГРАНИЧЕНИЯ И ТРЕБОВАНИЯ ПРИ ИСПОЛЬЗОВАНИИ ИЗДЕЛИЯ И СИДЕНИЯ АВТОМОБИЛЯ
2. УСТАНОВКА В АВТОМОБИЛЕ
- 2.1 УСТАНОВКА БАЗЫ
- 2.2 УСТАНОВКА ДЛЯ ГРУППЫ 0+ (0-13 кг) ПОЛОЖЕНИЕ «ЛИЦОМ ПРОТИВ ХОДА ДВИЖЕНИЯ»
- 2.3 ИСПОЛЬЗОВАНИЕ ВКЛАДЫША (0-6 кг)
- 2.4 УСТАНОВКА ДЛЯ ГРУППЫ 1 (9-18 кг) ПОЛОЖЕНИЕ «ЛИЦОМ ПО ХОДУ ДВИЖЕНИЯ»
- 2.5 РАЗМЕЩЕНИЕ РЕБЕНКА В АВТОКРЕСЛЕ И РЕГУЛИРОВКА РЕМНЕЙ
- 2.6 РЕГУЛИРОВКА ВЫСОТЫ ПОДГОЛОВНИКА
3. ДРУГИЕ ОПЕРАЦИИ
- 3.1 НАКЛОН
- 3.2 УХОД И ОЧИСТКА

ОЧЕНЬ ВАЖНО: СРАЗУ ЖЕ ОЗНАКОМИТЬСЯ С СОДЕРЖАНИЕМ

1.1 МЕРЫ ПРЕДОСТОРОЖНОСТИ

- Для монтажа и установки изделия точно следуйте инструкциям. Не используйте изделие, не ознакомившись предварительно с инструкцией.
- Храните данное руководство для обращения в будущем.
- В каждой отдельной стране существуют собственные законы и правила безопасности при перевозке детей в автомобиле. Поэтому рекомендуется связаться с местными органами власти для получения более подробной информации.
- **ВНИМАНИЕ!** В соответствии со статистическими данными о ДТП, задние сиденья автомобиля являются более безопасными по сравнению с передними: поэтому рекомендуется устанавливать автокресло на

задние сиденья. Особенно безопасно центральное заднее сиденье, если оно оснащено трехточечным ремнем безопасности.

- **ВНИМАНИЕ! СЕРЬЕЗНАЯ ОПАСНОСТЬ!** Для Группы 0+ (0-13 кг) ни в коем случае не используйте это автокресло на переднем сиденье, оснащенном фронтальной подушкой безопасности. Установка детского автокресла на переднем сиденье возможна только при условии отключенной фронтальной воздушной подушки безопасности: уточните у автомобильного дилера или в руководстве пользователя, можно ли отключить подушку безопасности.
- Необходимо проинформировать всех пассажиров автомобиля, как вынуть ребенка из автокресла.
- Для группы 1 (9-18 кг), если автокресло устанавливается на переднем сиденье автомобиля по ходу движения с активированной передней подушкой безопасности, в целях наибольшей безопасности рекомендуется отодвинуть сиденье максимально назад с учетом находящихся сзади пассажиров.
- Запрещается использовать данное автокресло на сиденьях, повернутых боковой или задней стороной к движению автомобиля.
- Устанавливайте автокресло только на сиденьях, прикрепленных к структуре автомобиля и обращенных по направлению движения. Тщательно закрепляйте все складываемые или вращающиеся автомобильные сиденья, поскольку в случае аварии они могут стать источником опасности.
- Устанавливайте автокресло в автомобиле так, чтобы автомобильное сиденье и дверь не мешали ему.
- Ни в коем случае не пристегивайте автокресло к автомобильному сиденью, оснащённому только поясным ремнём безопасности (двухточечным).
- Ни одно автокресло не может гарантировать полную безопасность ребенка в случае дорожно-транспортного происшествия, но его использование уменьшает риск серьезных травм или смерти.
- Риск серьезных травм ребенку, не только в случае дорожно-транспортного происшествия, но также и в других обстоятельствах

(например, при резких торможениях и т.д.), увеличивается при неточном следовании приведенным в данном руководстве указаниям: всегда проверяйте, чтобы автокресло было правильно пристегнуто к сиденью.

- Поврежденное, деформированное или сильно изношенное автокресло подлежит замене, так как оно более не отвечает исходным характеристикам безопасности.
- Запрещаются модификации или дополнения к изделию, не утвержденные производителем.
- Запрещается устанавливать аксессуары, сменные части и компоненты, не поставляемые производителем.
- Никогда не оставляйте ребенка без присмотра в автокресле.
- Никогда не оставляйте автокресло не закрепленным к сиденью автомобиля, это может привести к травмированию пассажиров.
- Не размещайте предметы, не являющиеся принадлежностью изделия, между автомобильным сиденьем и автокреслом и между автокреслом и ребенком: в случае дорожно-транспортного происшествия автокресло может исполнять свои функции несоответствующим образом. Все дополнительные предметы должны быть одобрены производителем.
- Если автомобиль долгое время находится на солнце, рекомендуется прикрыть автокресло.
- Даже легкое дорожно-транспортное происшествие вызывает повреждения автокресла, которые может быть не видно невооруженным взглядом. Поэтому после дорожно-транспортного происшествия автокресло подлежит замене.
- Не используйте бывшие в употреблении автокресла: они могут иметь конструктивные повреждения, невидимые невооруженным глазом, но отрицательно влияющие на безопасность изделия.
- Компания Artsana снимает с себя какую-либо ответственность при использовании изделия не по назначению.
- Чехол может быть заменен только на другой, утвержденный производителем, так

как он представляет собой неотъемлемую часть автокресла. Чтобы не подвергать ребенка опасности, запрещается использовать автокресло без чехла.

- Убедитесь, что ремни безопасности не защемили дверцей автомобиля, и что лента ремней не трется об острые выступы автомобиля. В случае износа или разрыва ремней безопасности следует заменить их новыми.
- Проверьте, чтобы не перевозились, особенно на задней полке автомобиля, предметы или багаж, которые не прикреплены или не установлены безопасным образом: в случае аварии или резкого торможения они могут нанести травмы пассажирам.
- Убедитесь в том, что все пассажиры автомобиля используют ремни безопасности. Это необходимо для обеспечения их собственной безопасности и снижения риска травмирования ребенка в случае дорожно-транспортного происшествия или резкого торможения.
- В случае длительных поездок делайте частые остановки. Ребенок легко утомляется в пути. Ни в коем случае не вынимайте ребенка из автокресла, когда автомобиль находится в движении. Если ребенок требует внимания, необходимо найти безопасное место и остановиться.
- Использование автокресла может быть опасным для недоношенных детей, родившихся до наступления 37 недели беременности. Такие новорожденные могут испытывать сложности с дыханием при нахождении в автокресле. Поэтому, обратитесь к своему педиатру или больничному персоналу, чтобы узнать, можно ли перевозить вашего малыша в автокресле после выписки из роддома.
- В случае утери или повреждения частей изделия, используйте только фирменные запасные части Chicco. Для выполнения ремонта, замены деталей, получения справок об изделии, продажи фирменных запчастей и принадлежности вы можете обращаться в службу обслуживания Chicco. e-mail customers.ru@artsana.com сайт в интернете: www.chicco.ru



1.2 ХАРАКТЕРИСТИКИ ИЗДЕЛИЯ

- Данное автокресло одобрено в соответствии с европейским стандартом ECE R44/04 для перевозки детей с рождения до достижения веса 18 кг (Гр. 0+/1 (0-13 кг)). Приблизительный возраст ребёнка - с рождения до 3 лет.
- Автокресло соответствует типу «Универсал», поэтому может использоваться на любых моделях автомобилей. **ВНИМАНИЕ!** «Универсал» означает, что автокресло совместимо с большинством, но не со всеми автомобильными сиденьями.

ВАЖНОЕ ПРЕДУПРЕЖДЕНИЕ

1. Данное удерживающее устройство для детей «Универсал» сертифицировано согласно стандарту ECE R44/04 и совместимо с большей частью, но не всеми, автомобильными сиденьями.
2. Превосходная совместимость достигается наиболее оптимальным образом в случаях, когда производитель автомобиля заявляет в руководстве по эксплуатации автомобиля, что автомобиль предусматривает установку детских удерживающих устройств типа «Универсал» рассматриваемой возрастной категории.
3. Это удерживающее устройство классифицируется как «Универсал», согласно более строгим критериям сертификации по сравнению с предыдущими моделями, в которых данное замечание отсутствует.
4. Устройство предназначено исключительно для использования в транспортных средствах, снабженных ремнями безопасности, статическими или инерционными трехточечными ремнями безопасности, сертифицированными на основании Стандарта UN/ECE № 16 или других равнозначных стандартов.
5. В случае сомнения, свяжитесь с производителем детских удерживающих приспособлений или с поставщиком.

1.3 ОПИСАНИЕ КОМПОНЕНТОВ

Рис. А – БАЗА ЗАКРЫТА

- A. Кнопка базы
- B. Устройство натяжения ремня

- C. Индикаторы наклона, правый и левый
- D. Ручка наклона
- E. Идикатор крепления детского автокресла
- F. Ручка расцепления детского автокресла с рычагом безопасности
- G. Гнездо заднего крепления
- H. Гнездо переднего крепления

Рис. В – БАЗА ОТКРЫТА

- I. Места прохождения ремня справа и слева
- J. Место прохождения центрального ремня

Рис. С – ВИД СПЕРЕДИ АВТОКРЕСЛА

- K. Чехол
- L. Регулирующее кольцо подголовника и ремней
- M. Накладки на плечевые ремни
- N. Ремни автокресла
- O. Замок
- P. Кнопка регулировки ремней
- Q. регулировка длины ремней безопасности

Рис. D – ВИД СБОКУ АВТОКРЕСЛА

- R. Сиденье
- S. Направляющая прохождения диагональной части автомобильного ремня (установка гр. 0+)
- T. Направляющая прохождения диагональной части автомобильного ремня (установка гр. 1)

Рис. E – ВИД СНИЗУ АВТОКРЕСЛА

- U. Передняя панель крепления
- V. Задняя панель крепления

Рис. F – ВКЛАДЫШ

- Z. Кнопки крепления
- X. Карманы

1.4 ОГРАНИЧЕНИЯ И ТРЕБОВАНИЯ ПРИ ИСПОЛЬЗОВАНИИ ИЗДЕЛИЯ И СИДЕНЬЯ АВТОМОБИЛЯ

ВНИМАНИЕ! Строго придерживайтесь следующих ограничений и требований к использованию автокресла и сиденья автомобиля: в противном случае, безопасность не гарантируется.

- Данное кресло сертифицировано только для детей весом от 0 до 18 кг (от рождения





приблизительно до 3 лет).

- Сиденье автомобиля должно быть оснащено трехточечным ремнем безопасности, статическими или с вытягивающим механизмом, сертифицированным на основании Стандарта UN/ECE № 16 или других равнозначных стандартов (Рис. 1).
- **ВНИМАНИЕ!** В случае использования автомобилей, которые оснащены задними ремнями безопасности со встроенными подушками безопасности (надувными ремнями), взаимодействие между надувной частью автомобильного ремня и данной системой удержания для детей (автокреслом) может причинить серьёзный вред здоровью или стать причиной смерти ребенка. Не устанавливайте данную систему удержания для детей (автокресло) при использовании надувного ремня безопасности.
- **ВНИМАНИЕ!** Запрещается устанавливать автокресло с помощью автомобильного ремня безопасности с креплением в двух точках (Рис. 2).
- Автокресло может быть установлено на переднее пассажирское сиденье или на одно из задних сидений по выбору. Запрещается использовать данное автокресло на сиденьях, повернутых боковой стороной или против движения автомобиля (Рис. 3).
- Данное изделие предназначено исключительно для использования в качестве автокресла и не должно использоваться в домашних условиях.

2. УСТАНОВКА В АВТОМОБИЛЕ

2.1 УСТАНОВКА И СНЯТИЕ БАЗЫ

УСТАНОВКА

Чтобы установить базу, необходимо выполнить следующие:

1. Установите базу на выбранное сиденье, потяните верхнюю кнопку (А), расположенную в верхней части базы, которая позволит открыть окошко (В), при помощи специальной ручки (Рис. 4)
2. Вставьте только поясную часть 3-х точечного автомобильного ремня в места прохождения ремня (I) (Рис. 5) и центрального ремня (J) (Рис. 6), затем вытяните ремень из противоположной прорези (I) (Рис. 7)

и застегните автомобильный ремень без опасности.

ВНИМАНИЕ! Диагональная часть 3-х точечного ремня безопасности автомобиля не должна быть вставлена в базу.

3. Закройте устройство натяжения ремня (В), убедившись, что верхняя кнопка (А) в первоначальном положении (Рис. 8)

ВНИМАНИЕ! ЗАПРЕЩАЕТСЯ продевать ремень автомобиля в местах, отличающихся от указанных.

ВНИМАНИЕ! Всегда проверяйте, что ремень равномерно проходит во всех точках и не закручивается.

ВНИМАНИЕ! Убедитесь, что крепление выполнено правильно, проверив, что индикатор, расположенный на кнопке (А), не красного цвета.

СНЯТИЕ

Потяните кнопку в верхней части базы (А), она позволит открыть устройство натяжения ремня (В) с помощью специальной изогнутой ручки (Рис. 4), после чего отстегните 3-х точечный ремень безопасности и выньте его из направляющих.

2.2 УСТАНОВКА АВТОКРЕСЛА НА БАЗУ

УСТАНОВКА ГРУППЫ 0+ (0-13кг)

ВНИМАНИЕ! При использовании для Гр. 0+ (от 0 до 13 кг), всегда устанавливайте изделие в положении «лицом против хода движения автомобиля». Если на переднем сиденье автомобиля предусмотрена подушка безопасности, следует отключить подушку безопасности до установки автокресла. Опасность смерти или серьезных травм.

ВНИМАНИЕ! Точки, через которые следует пропускать ремень для установки автокресла для Гр. 0+ (0-13 кг), указаны ГОЛУБЫМ цветом.

ВНИМАНИЕ! Запрещается использовать мягкий эргономичный вкладыш, если вес ребенка превышает 6 кг.

1. Прикрепите автокресло в положении «лицом против хода движения» к базе, чтобы правильно выполнить операцию вставьте переднюю панель крепления (U) в заднее гнездо крепления базы (G), затем вставьте





заднюю панель крепления (V) в переднее гнездо крепления базы (H) до полного зацепления (Рис. 9).

- Правильное крепление автокресла будет подтверждаться при помощи индикатора (E), который станет зелёного цвета (Рис. 10).

ВНИМАНИЕ! Проверьте надёжность крепления автокресла к основанию, пытаясь приподнять его как спереди, так и сзади.

- С помощью ручки наклона (D) отрегулируйте автокресло в положение максимального наклона. (Рис. 11). В этом положении индикатор (C) установлен на положение 4.
- Максимально натяните диагональную часть ремня, пропустив её за сиденьем, затем расположите её над специальной направляющей (S), расположенной со стороны механизма натяжения ремней (Рис.12).
- Для открепления автокресла от базы нажмите на предохранительный рычаг расцепления автокресла и одновременно потяните ручку расцепления автокресла (F) (Рис. 13).

2.3 ИСПОЛЬЗОВАНИЕ ВКЛАДЫША (0-6 кг)

Разместите ребёнка (макс. 6 кг) на вкладыше, проденьте пуговицы (Z) в специальные петли (Рис. 14).

Расположите плечевые ремни (M) на плечах ребёнка и застегните замок (O) (Рис. 15).

Можно вынуть ребёнка из автокресла вместе с вкладышем. Достаточно расстегнуть застёжку (Рис. 16) и вставить руки в специальные карманы (X), расположенные за головой и под ножками ребёнка (Рис. 17А – 17В).

2.4 УСТАНОВКА ГРУППЫ 1 (9-18кг)

ВНИМАНИЕ! При использовании в гр. 1 (от 9 до 18 кг), всегда устанавливайте изделие в положении «лицом по ходу движения автомобиля».

ВНИМАНИЕ! Точки, через которые следует пропускать ремень для установки Гр. 1 (9-18 кг), указаны КРАСНЫМ цветом (Т).

- Прикрепите автокресло в положении «по ходу движения» к базе. Чтобы правильно выполнить операцию, вставьте заднюю панель крепления (V) в заднее гнездо крепления базы (G), затем вставьте переднюю

панель крепления (U) в переднее гнездо крепления базы (H) до полного зацепления (Рис. 18).

- Правильное крепление автокресла будет подтверждаться при помощи индикатора (E), который станет зелёного цвета (Рис. 19).

ВНИМАНИЕ! Проверьте надёжность крепления автокресла к основанию, пытаясь приподнять его как спереди, так и сзади.

- Максимально натяните диагональную часть ремня и пропустите её в специальную направляющую (Т), расположенную со стороны механизма натяжения ремней (Рис.20).
- Для открепления автокресла от базы нажмите на предохранительный рычаг расцепления автокресла (F) и одновременно потяните ручку расцепления автокресла (Рис. 21).

2.5 РАЗМЕЩЕНИЕ РЕБЕНКА В АВТОКРЕСЛЕ И РЕГУЛИРОВКА РЕМНЕЙ

ВНИМАНИЕ! По мере роста ребёнка ремни необходимо регулировать.

Для выполнения регулировки выполните следующее:

- Нажмите на кнопку регулирования ремней Р и одновременно возьмитесь за два ремня N автокресла, находящихся под лямками, затем потяните их на себя, чтобы ослабить. (Рис. 22).
 - Отстегните ремень безопасности, нажав на красную кнопку пряжки (O). (Рис. 23).
 - Вставьте язычки застёжки в специальные петли, расположенные сбоку на чехле (Рис. 24А – 24В); это упростит размещение ребёнка.
 - Усадите ребёнка в автокресло.
- ВНИМАНИЕ!** Всегда проверяйте, чтобы тело ребёнка плотно прилегало к спинке автокресла, а разделительный ремень между ногами был расположен правильно.
- Возьмите ремни и соедините два язычка застёжки. (Рис. 25).
 - Вставьте соединённые язычки внутрь застёжки так, чтобы послышался характерный щелчок (Рис. 26). В целях обеспечения безопасности оба язычка застёжки разрабо-





таны таким образом, чтобы предотвратить крепление только одного язычка или их крепление по очереди.

- Для того, чтобы выполнить натяжение ремней автокресла, потяните ленту регулировки ремней Q так, чтобы обеспечить плотное прилегание ремней к телу ребёнка. (Рис. 27).

ВНИМАНИЕ! Ремни должны быть хорошо натянуты и плотно прилегать к телу ребёнка, при этом не сдавливая его: так, чтобы на высоте плеч можно было ввести палец между ремнём и плечом ребёнка.

ВНИМАНИЕ! Убедитесь, что ремни не перекручены.

2.6 РЕГУЛИРОВКА ВЫСОТЫ ПОДГОЛОВНИКА

Можно отрегулировать высоту подголовника для наилучшей адаптации автокресла к росту ребенка. Оптимальная регулировка обеспечивает:

- поддержание и защиту головы ребенка.
- ремни безопасности кресла всегда находятся на соответствующей высоте, то есть на высоте плеч. Посредством специального регулировочного кольца (L) подголовника и ремней, расположенного на верхней части спинки, можно установить подголовник автокресла (Рис. 28) на желаемую высоту.

3. ПОСЛЕДУЮЩИЕ ОПЕРАЦИИ

3.1 НАКЛОН

Автокресло можно наклонить в 4 различных положения, нажав на ручку наклона (D), расположенную на базе.

3.2 УХОД И ОЧИСТКА

Чехол автокресла полностью снимается и пригоден для ручной и машинной стирки при температуре 30°C. Для стирки следуйте указаниям на этикетке чехла, которая содержит следующие символы:



Стирать в стиральной машине при 30°C



Не отбеливать



Не сушить в стиральной машине



Не гладить



Не подвергать химчистке

Запрещается использовать абразивные средства или растворители. Не сушите чехол в стиральной машине. Дайте ему высохнуть без отжимания. Для снятия различных компонентов тканевого чехла с конструкции автокресла, следует действовать следующим образом:

1. Отстегните чехол со спинки сиденья (Рис. 29)
2. Выньте все язычки, вставленные в специальные прорези сиденья (Рис. 30A -30B -30C)
3. Снимите подголовник, начиная сверху (Рис. 31); завершите операцию, сняв нижнюю часть чехла (Рис. 32)

ЧИСТКА ПЛАСТМАССОВЫХ И МЕТАЛЛИЧЕСКИХ ЧАСТЕЙ

Для чистки пластмассовых или металлических окрашенных частей используйте только влажную ткань. Ни в коем случае не используйте абразивные моющие средства или растворители.

Запрещается смазывать подвижные части автокресла.

ПРОВЕРКА ЦЕЛОСТНОСТИ КОМПОНЕНТОВ

Рекомендуется регулярно проверять целостность и износ приведенных ниже компонентов:

- **Чехол:** проверьте, чтобы набивка или её части не выступали наружу. Проверьте целостность швов.
- **Ремни:** проверьте целостность текстуры, убедитесь в отсутствии явного истончения регулировочной ленты, разделительного ремня для ног, плечевых ремней и в зоне регулировочной пластины ремней.
- **Пластмассовые части:** проверьте износ всех пластиковых частей, они не должны иметь явных следов повреждения или





обесцвечивания.

ВНИМАНИЕ! Деформированное или сильно изношенное автокресло подлежит замене, поскольку оно может утратить исходные свойства безопасности.

ХРАНЕНИЕ ИЗДЕЛИЯ

Если изделие не установлено в автомобиле, рекомендуется хранить его в сухом прохладном месте, защищенном от пыли, влажности и прямых солнечных лучей.

УТИЛИЗАЦИЯ ИЗДЕЛИЯ

По окончании срока службы, предусмотренного для автокресла, прекратите его использование и отправьте на утилизацию. В целях охраны окружающей среды разделите различные типы отходов, согласно законодательству вашей страны.

ГАРАНТИЯ



Производитель гарантирует отсутствие дефектов соответствия при нормальных условиях использования, согласно указаниям инструкции по эксплуатации.

Гарантия не будет действительна в случае ущерба, обусловленного несоответствующим использованием, изнашиванием или непредвиденными обстоятельствами.

Гарантийный срок устанавливается государственными стандартами страны приобретения (ГОСТами), если таковые имеются.



BR INSTRUÇÕES DE USO

2easy (0-18 kg)

INSTRUÇÕES DE USO

1. INTRODUÇÃO
- 1.1 ADVERTÊNCIAS
- 1.2 CARACTERÍSTICAS DO PRODUTO
- 1.3 DESCRIÇÃO DOS COMPONENTES
- 1.4 RESTRIÇÕES E CONDIÇÕES DE USO RELATIVAS AO PRODUTO E AO BANCO DO AUTOMÓVEL
2. INSTALAÇÃO NO AUTOMÓVEL
- 2.1 INSTALAÇÃO DA BASE
- 2.2 INSTALAÇÃO GRUPO 0+ (0-13 kg) POSIÇÃO CONTRÁRIA AO SENTIDO DE MARCHA
- 2.3 USO DO REDUTOR (0-6 kg)
- 2.4 INSTALAÇÃO GRUPO 1 (9-18 kg) POSIÇÃO NO SENTIDO DE MARCHA
- 2.5 COLOCAÇÃO DA CRIANÇA NA CADEIRINHA E REGULAGEM DA POSIÇÃO DAS CORREIAS
- 2.6 AJUSTE DA ALTURA DO APOIO PARA CABEÇA
3. OPERAÇÕES ADICIONAIS
- 3.1 RECLINAÇÃO
- 3.2 LIMPEZA E MANUTENÇÃO

IMPORTANTÍSSIMO: LEIA IMEDIATAMENTE. GUARDAR ESTE MANUAL DE INSTRUÇÕES PARA EVENTUAIS CONSULTAS.

SIGA TODAS AS INSTRUÇÕES DESTE MANUAL PARA QUE A CRIANÇA TENHA A MAIOR PROTEÇÃO POSSÍVEL EM CASO DE ACIDENTE.

1.1 ADVERTÊNCIAS

- Para a montagem e a instalação do produto, siga corretamente as instruções. Não permita que alguém utilize o produto sem ter lido as instruções.
- Conserve este manual para futuras consultas.
- Cada país prevê leis e regulamentos diferentes em relação à segurança para o transporte de crianças em automóveis. Por este motivo, recomendamos entrar em contato com as autoridades locais para obter maiores informações.
- **ATENÇÃO!** Com base nas estatísticas sobre acidentes, geralmente os bancos traseiros

do veículo são mais seguros do que o banco da frente, a cadeirinha só pode ser instalada no banco da frente excepcionalmente, nos veículos dotados exclusivamente de banco dianteiro. Portanto é aconselhável, instalar a cadeirinha em um dos bancos traseiros. Especificamente o lugar mais seguro é o do meio, se estiver equipado com o cinto de segurança com 3 pontos de fixação, é neste banco que é aconselhável instalar a cadeirinha.

- Este produto é apropriado para crianças com peso compreendido até 18 kg.
- **ATENÇÃO! PERIGO GRAVE!** Com o Grupo 0+ (0-13 kg), nunca use esta cadeirinha em um banco da frente equipado com airbag frontal.
- **ATENÇÃO!** Não use este dispositivo de retenção para crianças em assentos equipados com airbag.
- Este equipamento é projetado para ser utilizado apenas em bancos veiculares voltados para frente.
- É possível instalar a cadeirinha no banco da frente na posição contrária ao sentido de marcha somente se o airbag frontal estiver devidamente desativado: entre em contato com o fabricante ou consulte o manual de instruções do automóvel para verificar a possibilidade de desativar o airbag.
- É recomendável que todos os passageiros ocupantes sejam informados sobre o modo de retirar a criança da cadeirinha, em caso de emergência.
- Com o Grupo 1 (9-18 kg), se a cadeirinha for colocada no banco dianteiro, no sentido de marcha, com o airbag frontal ativado, recomendamos que, por questão de segurança, o banco seja movido para trás o máximo possível, levando em conta a posição de outros passageiros no banco traseiro.
- **ATENÇÃO! IMPORTANTE:** Não use este dispositivo de retenção para crianças na posição voltada para frente, antes que a criança pese no mínimo 9 kg.
- Nunca utilize esta cadeirinha em bancos voltados lateralmente ou opostos ao sentido da marcha.
- Instale a cadeirinha apenas em bancos corretamente fixados na estrutura do carro e virados no sentido de marcha. Cuidado com ban-

cos dobráveis ou deslizantes pois, em caso de acidente, podem constituir um perigo se não estiverem bem presos.

- Certifique-se de que os itens rígidos e as partes de plástico do dispositivo de retenção para crianças devem ser corretamente posicionados e instalados para, durante o uso cotidiano do veículo, não ficarem presos por um assento móvel ou uma porta do veículo.
- Este dispositivo de retenção para crianças foi projetado para absorver parte da energia de um impacto do , de forma reduzir o risco do usuário, em casos de colisão ou de desaceleração repentina do veículo, limitando o deslocamento do corpo da criança.
- O equipamento desocupado (que não esteja sendo utilizado) deve ser mantido preso ao cinto de segurança ou no porta-malas do veículo.
- Nunca transporte a criança sem um equipamento de retenção ou num equipamento que não seja adequado a sua idade, peso e altura, pois, desta forma, ela estará em maior risco de sofrer lesão em caso de um acidente.
- Nunca deixe uma cadeirinha em um banco de carro que apresente apenas um cinto abdominal (de dois pontos).
- Nenhuma cadeirinha pode garantir a total segurança da criança em caso de acidente, mas a utilização deste produto reduz o risco de ferimentos graves ou de morte da criança.
- A utilização incorreta do produto aumenta o risco de lesões graves à criança, não somente em caso de acidente, mas também em outras circunstâncias (p. ex. freadas bruscas etc.) se as indicações relacionadas neste manual não forem seguidas de modo responsável: sempre verifique se a cadeirinha está corretamente fixada no banco do automóvel.
- Se a cadeirinha estiver danificada, deformada ou excessivamente desgastada, ela deverá ser substituída, pois poderá ter perdido as características originais de segurança.
- Nunca efetue qualquer modificação ou acréscimo no dispositivo de retenção para crianças em veículos automotivos. O conjunto de componentes do dispositivo de retenção foi testado e aprovado para proteger a criança. Desta forma, o responsável por qualquer alteração no dispositivo de retenção, de-

scaracterizando assim as condições de certificação, afetará a segurança da criança.

- Nunca efetue qualquer modificação ou acréscimo no dispositivo de retenção para crianças em veículos automotivos.
- Não instale acessórios, peças de substituição e componentes não fornecidos pelo fabricante.
- Nunca deixar a criança no dispositivo de retenção para crianças em veículos automotivos, sem a devida supervisão de um adulto.
- Nunca deixe a cadeirinha no banco do automóvel sem estar devidamente fixada, pois ela pode cair sobre os passageiros do veículo e feri-los.
- Nunca deixe bagagens ou outros objetos passíveis de causar ferimentos próximos da criança.
- Não coloque objetos que não sejam acessórios aprovados pelo fabricante do produto, nem entre o banco do automóvel e a cadeirinha, nem entre a cadeirinha e a criança; em caso de acidente, a cadeirinha pode não funcionar corretamente.
- Se o automóvel ficar parado ao sol, é aconselhável cobrir a cadeirinha. Em caso de a cadeirinha ficar ao Sol, espere a mesma esfriar antes de colocar a criança.
- Mesmo após um acidente leve, a cadeirinha pode ter sofrido danos nem sempre visíveis a olho nu: portanto, é necessário substituí-la.
- Não utilize este equipamento se o mesmo passar por acidente.
- Por se tratar de um item de segurança, nunca adquira um produto usado, principalmente por não serem conhecidos os esforços a que foi submetido anteriormente.
- Não utilize cadeirinhas de segunda mão, pois elas podem ter sofrido danos estruturais súbitos não visíveis a olho nu, mas que comprometem a segurança do produto.
- A sociedade Artsana declara estar isenta de qualquer responsabilidade pelo uso impróprio do produto.
- O forro da cadeirinha pode ser substituído exclusivamente por um outro aprovado pelo fabricante já que constitui uma parte integrante da cadeirinha. A cadeirinha para automóvel nunca deve ser utilizada sem o forro para não comprometer a segurança da criança.

- Certifique-se de que a correia do cinto de segurança do automóvel não está torcida. Evite que o cinto de segurança do automóvel ou peças da cadeira fiquem entalados nas portas ou em contato com pontos cortantes.
- Certifique-se de que os cintos subabdominais são utilizados na região pélvica.
- Certifique que os cintos estão totalmente fechados e que o dispositivo esteja devidamente ancorado ao veículo.
- Se o cinto de segurança estiver danificado ou deteriorado, é necessário substituí-lo.
- Certifique-se de que não são transportados no banco traseiro do carro, objetos ou bagagens que não estejam presos ou colocados de forma segura: em caso de acidente ou frenagem brusca podem machucar os passageiros.
- Certifique-se de que todos os passageiros do automóvel estejam utilizando seu cinto de segurança, tanto para sua própria segurança quanto para que não venham a ferir a criança durante o trajeto, em caso de acidentes ou de freadas bruscas.
- Em caso de viagens longas, recomendam-se paradas frequentes. A criança se cansa muito facilmente. Em nenhuma circunstância, retire a criança da cadeirinha para automóvel enquanto o carro estiver em movimento. Se a criança tiver necessidade de atenção, é necessário encontrar um local seguro e estacionar o veículo.
- Os recém-nascidos prematuros com menos de 37 semanas de gestação podem correr risco na cadeirinha. Estes recém-nascidos podem ter dificuldades respiratórias enquanto estiverem sentados na cadeirinha. É aconselhável entrar em contato com o médico responsável ou a equipe hospitalar para avaliar as condições específicas da criança e recomendar a cadeirinha mais adequada antes de sair da maternidade.
- Um dos grandes objetivos dos dispositivos de retenção é evitar ao máximo que o corpo da criança sofra movimento. Desta forma, antes de sair com o veículo, certifique-se de que o dispositivo de retenção esteja bem firme no banco do veículo, e que o sistema de retenção do mesmo esteja devidamente afivelado à criança.
- É importante destacar que a utilização de

almofadas de adaptação para bebês deve contornar a cabeça, e não apoiar, para não prejudicar o pescoço da criança. E ainda, o fabricante deve deixar claro até quando (idade ou altura do bebê) este adaptador de ser utilizado. Quando não existe esse adaptador de cabeça, mas a cadeira parece ser grande para o bebê (no caso de conversíveis quando o bebê é recém-nascido), recomendado o uso de rolinhos de toalha de algodão para dar sustentação ao corpo e cabeça do bebê.

1.2 CARACTERÍSTICAS DO PRODUTO

- Esta cadeirinha é certificada para o “Grupo 0+/1” para o transporte de crianças desde o nascimento até 18 kg de peso (de 0 a 3 anos aproximadamente), em conformidade com a norma europeia ECE R44/04.
- A certificação é do tipo “Universal” e, por isso, pode ser utilizada em qualquer tipo de automóvel. **ATENÇÃO!** “Universal” significa que é compatível com a maior parte dos bancos de carros, mas não todos.

AVISO IMPORTANTE

1. ESTE É UM DISPOSITIVO DE RETENÇÃO PARA CRIANÇAS DA CATEGORIA “UNIVERSAL”. ELE É APROVADO PARA USO GERAL EM VEÍCULOS E SE ADAPTA NA MAIORIA, MAS NÃO EM TODOS OS ASSENTOS DE CARROS.
2. A correta adaptação é apropriada se o fabricante do veículo declarar no manual que o veículo aceita um dispositivo de retenção para crianças “universal” para este grupo de idade.
3. Este dispositivo de retenção foi classificado “Universal”, de acordo com critérios mais rigorosos do que os modelos anteriores, que não possuem esse aviso.
4. APROPRIADO SE O VEÍCULO ESTIVER EQUIPADO COM CINTO DE SEGURANÇA, TRÊS PONTOS, ESTÁTICO OU COM RETRATOR.
5. Em caso de dúvida, entre em contato com o fabricante do dispositivo de retenção ou seu revendedor.

1.3 DESCRIÇÃO DOS COMPONENTES

Fig. A – BASE FECHADA

- A. Botão superior da base

- B. Portinhola tensionadora
- C. Indicadores de reclinção DIR e ESQ
- D. Manopla de reclinção
- E. Indicador de encaixe da cadeirinha
- F. Botão de desencaixe da cadeirinha com alavanca de segurança
- G. Alojamento de encaixe traseiro
- H. Alojamento de encaixe dianteiro

Fig. B – BASE ABERTA

- I. Passagens do cinto DIR e ESQ
- J. Passagem do cinto central

Fig. C – VISTA FRONTAL DA CADEIRINHA

- K. Forro
- L. Anel de ajuste do apoio para cabeça/cintos
- M. Alças de ombros
- N. Cintos da cadeira
- O. Fecho
- P. Botão de regulagem do cinto
- Q. tira de ajuste dos cintos

Fig. D – VISTA DE PERFIL DA CADEIRINHA

- R. Assento
- S. Guia de passagem da seção diagonal do cinto do carro (instalação Gr 0+)
- T. Guia de passagem da seção diagonal do cinto do carro (instalação Gr 1)

Fig. E – DETALHE DA BASE DA CADEIRINHA

- U. Barra de fixação dianteira
- V. Barra de fixação traseira

Fig. F – REDUTOR

- Z. Botões de fixação
- X. Bolsas

1.4 RESTRIÇÕES E CONDIÇÕES DE USO RELATIVAS AO PRODUTO E AO BANCO DO AUTOMÓVEL

ATENÇÃO! Respeite rigorosamente as seguintes limitações e requisitos de uso relacionadas ao produto e ao banco do automóvel: caso contrário, a segurança não será garantida.

- Esta cadeirinha é homologada para ser utilizada exclusivamente com crianças entre 0 e 18 kg (desde o nascimento até cerca de 3 anos).
- O banco do carro deve ser equipado com cinto de segurança de 3 pontos de fixação,

estático ou com enrolador, homologado com base na norma UNI/ECE N°16 ou outras normas equivalentes (Fig. 1).

- **ATENÇÃO!** Em caso de utilização em veículos equipados com cintos de segurança traseiros com airbag integrado (cintos de segurança infláveis), a interação entre a seção inflável do cinto do veículo e este sistema de retenção para crianças pode provocar graves lesões ou morte. Não instale este dispositivo de retenção para crianças ao utilizar um cinto de segurança inflável.
- **ATENÇÃO!** Nunca instale a cadeirinha com o cinto de segurança do automóvel equipado com apenas dois pontos de fixação (Fig. 2).
- A cadeirinha pode ser instalada no banco da frente, ao lado do passageiro ou em qualquer um dos bancos de trás. Nunca utilize esta cadeira em bancos voltados lateralmente ou opostos ao sentido da marcha (Fig. 3).
- O produto é destinado exclusivamente para ser utilizado como uma cadeirinha para automóveis e não para ser utilizada em casa.

2. INSTALAÇÃO NO AUTOMÓVEL

2.1 INSTALAÇÃO E REMOÇÃO DA BASE INSTALAÇÃO

Para instalar a base, realize as seguintes operações:

1. Posicione a base no banco escolhido e puxe o botão superior (A), posicionado na parte de cima da base, para poder abrir a portinhola (B) usando a alça embutida (Fig. 4)
2. Introduza apenas a seção abdominal do cinto de 3 pontos do carro através da passagem do cinto (I) (Fig. 5) e da passagem do cinto central (J) (Fig. 6); em seguida, faça o cinto sair pela passagem do cinto oposta (I) (Fig. 7) e prenda o cinto do carro.

ATENÇÃO! A seção diagonal do cinto de 3 pontos do carro não deve ser inserida na base.

3. Feche a portinhola tensionadora (B) e verifique se o botão superior (A) entrou completamente (Fig. 8)

ATENÇÃO! NUNCA passe o cinto de segurança do automóvel em posições diferentes daquelas indicadas.

ATENÇÃO! Certifique-se sempre de que o cin-

to esteja distribuído de maneira uniforme em todos os pontos e que não esteja torcido.

ATENÇÃO! Verifique se o encaixe foi feito corretamente controlando se o indicador vermelho do botão (A) não está visível.

REMOÇÃO

Puxe o botão superior da base (A) para poder abrir a portinhola tensionadora (B) usando a alça embutida (Fig. 4), abra o cinto de 3 pontos e desencaixe-o das guias do cinto.

2.2 INSTALAÇÃO DA CADEIRINHA NA BASE INSTALAÇÃO GRUPO 0+ (0-13 kg)

ATENÇÃO! Quando usado para o Gr. 0+ (de 0 a 13 kg), instale sempre no sentido contrário à direção de marcha. Se o banco dianteiro do carro possui airbag, desative o airbag antes de instalar a cadeirinha. Risco de morte ou graves lesões.

ATENÇÃO! Os pontos em que o cinto deve passar para a instalação Gr. 0+ (0-13 kg) são indicados em AZUL.

ATENÇÃO! Nunca utilize a almofada redutora se a criança tiver um peso superior a 6 kg.

1. Encaixe a cadeirinha na base (virada no sentido contrário à direção de marcha); para realizar corretamente esta operação, encaixe a barra de fixação dianteira (U) no alojamento de encaixe traseiro da base (G) e, em seguida, encaixe a barra de fixação traseira (V) no alojamento de encaixe dianteiro da base (H) até completar o encaixe (Fig. 9).
2. O encaixe correto da cadeirinha é confirmado pelo indicador (E), que se torna verde (Fig. 10).

ATENÇÃO! Verifique se a cadeirinha está devidamente encaixada à base tentando levantá-la tanto pela parte da frente como pela parte de trás.

3. Usando a manopla de reclinção (D), regule a cadeirinha na posição de reclinção máxima. (Fig. 11). Nesta condição, o indicador (C) é posicionado no n.4.
4. Esticar o máximo possível a seção diagonal do cinto, passando-a por trás do assento, e depois coloque-a sobre a guia (S) posicionada no lado do enrolador do cinto (Fig.12).
5. Para soltar a cadeirinha da base, use a alavanca de segurança de desencaixe da cadeirinha e, ao mesmo tempo, puxe o botão de desencaixe da cadeirinha (F) (Fig. 13).

2.3 USO DO REDUTOR (0-6 kg)

Acomode a criança (máx. 6 kg) no redutor e insira os botões (Z) nas presilhas (Fig. 14).

Posicione as tiras dos ombros (M) sobre os ombros da criança e prenda o fecho (O) (Fig. 15).

É possível retirar a criança da cadeirinha com o redutor. Basta soltar o fecho (Fig. 16) e inserir as mãos nas bolsas (X) colocadas atrás da nuca e sob o traseiro da criança (Fig. 17A – 17B).

2.4 INSTALAÇÃO GRUPO 1 (9-18 kg)

ATENÇÃO! IMPORTANTE: Não use este dispositivo de retenção para crianças na posição voltada para frente, antes que a criança pese no mínimo 9 kg.

ATENÇÃO! Quando usado para o Gr. 1 (de 9 a 18 kg), instale sempre no sentido de marcha.

ATENÇÃO! Os pontos em que o cinto deve passar para a instalação Gr. 1 (9-18 kg) são indicados em VERMELHO (T).

1. Encaixe a cadeirinha na base (virada no sentido de marcha); para realizar corretamente esta operação, encaixe a barra de fixação traseira (V) no alojamento de encaixe traseiro da base (G) e, em seguida, encaixe a barra de fixação dianteira (U) no alojamento de encaixe dianteiro da base (H) até completar o encaixe (Fig. 18).
 2. O encaixe correto da cadeirinha é confirmado pelo indicador (E), que se torna verde (Fig. 19).
- ATENÇÃO!** Verifique se a cadeirinha está devidamente encaixada à base tentando levantá-la tanto pela parte da frente como pela parte de trás.
3. Esticar o máximo possível a seção diagonal do cinto e passá-la dentro da guia (T) colocada no mesmo lado do enrolador do cinto (Fig. 20).
 4. Para soltar a cadeirinha da base, use a alavanca de segurança de desencaixe da cadeirinha (F) e, ao mesmo tempo, puxe o botão de desencaixe da cadeirinha (Fig. 21).

2.5 COLOCAÇÃO DA CRIANÇA NA CADEIRINHA E REGULAGEM DA POSIÇÃO DAS CORREIAS

ATENÇÃO! As correias sempre devem acompanhar o crescimento da criança.

Para regular, realize as operações indicadas a seguir:



- Pressione o botão de regulagem dos cintos P e, ao mesmo tempo, segure as 2 correias N da cadeirinha, abaixo das tiras do ombros, e puxe-as para afrouxar. (Fig. 22)
- Solte o cinto de segurança apertando o botão vermelho do fecho (O). (Fig. 23)
- Posicione as linguetas do fecho nas fendas laterais do forro (Fig. 24A – 24B); desta forma, é mais fácil acomodar a criança.
- Coloque a criança na cadeirinha.

ATENÇÃO! Verifique sempre se a criança está sentada com o corpo bem aderente ao encosto da cadeirinha e se o entrepernas está posicionado de forma correta.

- Aperte os cintos e una as duas linguetas do fecho. (Fig. 25)
- Empurre com força as duas linguetas do fecho unidas para dentro do fecho até escutar um clique bem evidente (Fig. 26). Para garantir a segurança, as duas linguetas do fecho foram projetadas de forma que não seja possível encaixar uma só ou uma de cada vez.
- Para tensionar os cintos da cadeirinha, puxe a correia de regulagem Q dos cintos até que estejam bem aderentes ao corpo da criança. (Fig. 27)

ATENÇÃO! Os cintos devem estar bem tensos e aderentes à criança, mas não exageradamente: na altura dos ombros deve ser possível enfiar um dedo entre o cinto e a criança.

ATENÇÃO! Certifique-se de que os cintos não estejam enrolados.

2.6 AJUSTE DA ALTURA DO APOIO PARA CABEÇA

É possível ajustar a altura do apoio de cabeça para permitir que a cadeirinha se adapte melhor à altura da criança. Um ajuste perfeito permite:

- Que a cabeça esteja sempre bem contida e protegida.
- Que os cintos de segurança da cadeirinha estejam sempre na altura correta, ou seja, na altura dos ombros. Usando o anel (L) de ajuste do apoio para cabeça e dos cintos, colocado na parte de cima do encosto, é possível regular a altura do apoio para cabeça da cadeirinha (Fig. 28) até alcançar a altura desejada.

3. OPERAÇÕES ADICIONAIS

3.1 RECLINAÇÃO

A cadeirinha pode ser reclinada em 4 posições diversas acionando a manopla de reclinación (D) presente na base.

3.2 LIMPEZA E MANUTENÇÃO

O forro da cadeirinha pode ser removido completamente e lavado à mão ou na máquina de lavar a 30°C. Para a lavagem, siga as instruções relacionadas na etiqueta do forro que contém os seguintes símbolos para a lavagem:



Lave em máquina a 30°C



Não utilize alvejante



Não seque na secadora



Não passe a ferro



Não limpe a seco

Nunca use detergentes abrasivos ou solventes. Não centrifugue o forro, deixe-o enxugar sem torcê-lo. Para remover os diversos componentes do forro de tecido da estrutura da cadeirinha, realize os passos abaixo:

1. Solte a aba do encosto do assento (Fig. 29)
2. Solte todas as linguetas inseridas nas fendas do assento (Fig. 30A -30B – 30C)
3. Solte o apoio para cabeça pela parte de cima (Fig. 31); termine a operação soltando a parte inferior da aba (Fig. 32)

LIMPEZA DAS PEÇAS PLÁSTICAS E DE METAL

Para a limpeza das peças de plástico ou de metal envernizado, utilize apenas um pano úmido. Nunca utilize detergentes abrasivos ou solventes.

As peças móveis da cadeirinha não devem ser lubrificadas de forma alguma.

CONTROLE DA INTEGRIDADE DOS COMPONENTES

É recomendável verificar regularmente a integridade e o estado de desgaste dos seguintes componentes:

- **Forro:** verifique se o estofamento não está





saindo ou se há alguma parte solta dele. Verifique o estado das costuras, pois devem estar sempre intactas.

- **Correias:** verifique se há um enfraquecimento anormal da trama têxtil com evidente redução do ajuste de espessura correspondente à correia de regulagem, entrepernas, correias dos ombros e área da placa de regulagem das correias.
- **Plástico:** verifique o estado de desgaste de todas as peças de plástico, que não devem apresentar sinais evidentes de danos ou perda de cor.

ATENÇÃO! Caso a cadeirinha esteja deformada ou fortemente desgastada, ela deve ser substituída porque pode ter perdido as características originais de segurança.

CONSERVAÇÃO DO PRODUTO

Quando não instalada no automóvel, é recomendável armazenar a cadeirinha em local seco, longe de fontes de calor e protegida contra poeira, umidade e luz solar direta.

DESCARTE DO PRODUTO

Quando a cadeirinha auto não cumprir com as condições originais de segurança, interrompa seu uso e descarte-a. Por razões ambientais, separe o tipos diferentes de resíduos conforme previsto pelas leis em vigor no seu país.

GARANTIA

O produto tem garantia contra qualquer defeito de conformidade em condições normais de uso, de acordo com o disposto nas instruções de uso.

Contudo, a garantia não é aplicada em caso de danos provocados por uso impróprio, desgaste ou acidente.

Relativamente ao prazo de validade da garantia sobre defeitos de conformidade, remete-se para as disposições específicas das normas nacionais aplicáveis no país de aquisição, se existentes.

SV BRUKSANVISNING

2easy (0-18 kg)

BRUKSANVISNING

1. INLEDNING
- 1.1 VARNINGAR
- 1.2 PRODUKTENS EGENSKAPER
- 1.3 BESKRIVNING AV KOMPONENTER
- 1.4 ANVÄNDNINGSBEGRENSNINGAR OCH KRAV GÄLLANDE PRODUKTEN OCH BILSÄTET
2. MONTERING I BIL
- 2.1 MONTERING AV BASDELEN
- 2.2 MONTERING I GRUPP 0+ (0-13 kg) BAKÄTVÄND
- 2.3 ANVÄNDNING AV SITTLÄGGET (0-6 kg)
- 2.4 MONTERING I GRUPP 1 (9-18 kg) FRAMÄTVÄND
- 2.5 LÄGGA NED BARNET I BILBARNSTOLEN OCH JUSTERING AV BÄLTETS LÄGE
- 2.6 JUSTERING AV HUVUDSTÖDETS HÖJD
3. YTTERLIGARE ÅTGÄRDER
- 3.1 LUTNING
- 3.2 RENGÖRING OCH SKÖTSEL

MYCKET VIKTIGT: SKA LÄSAS OMGÅENDE

1.1 VARNINGAR

- Följ instruktionerna noggrant för montering och installation av produkten. Låt ingen använda produkten som inte har läst instruktionerna.
- Spara bruksanvisningen för framtida bruk.
- Varje land förutser olika lagar och föreskrifter beträffande säkerheten vid transport av barn i bil. Därför råder vi dig att kontakta de lokala myndigheterna för mer ingående information.
- **OBS!** Enligt olycksstatistiken är bilbarnstolar som sätts i bilens baksäten säkrare än de som sätts i framsätet. Därför rekommenderar vi att montera bilbarnstolen i baksätet. Den säkraste platsen är mittsätet bak, förutsatt att det har 3-punktsbälte.
- **OBS!** ALLVARLIG FARA! För gruppen 0+ (0-13 kg), om framsätet på passagerarsidan är försett med en frontkrockkudde får bilbarnstolen inte monteras på denna sittplats. Det är endast tillåtet att montera bilbarnstolen bakåtvänd på framsätet om frontkrockkud-

den har satts ur funktion. Kontrollera med bitillverkaren eller i bilens bruksanvisning om det går att avaktivera krockkudden.

- Vi rekommenderar att alla passagerare i bilen har informerats om hur barnet ska frigöras i händelse av nödsituation.
- I Grupp 1 (9-18 kg), för att öka säkerheten om bilbarnstolen placeras framåtvänd på framsätet med aktiverad frontkrockkudde ska du skjuta sätet bakåt så långt det går med tanke på andra passagerare i baksätet.
- Använd inte denna bilbarnstol på säten som är vända sidledes eller bakåt.
- Montera bara stolen på säten som är ordentligt fastsatta vid bilens struktur och framåtvända. Lämnna aldrig ihopfällbara eller vridbara bilsäten olästa eftersom det kan vara mycket farligt vid olycka.
- Var noga med hur bilbarnstolen monteras i bilen för att undvika att ett rörligt bilsäte eller bildörren kan komma i kontakt med den.
- Spänn inte fast bilbarnstolen på ett bilsäte som bara består av midjebälte (tvåpunktsbälte).
- Ingen bilbarnstol kan garantera total säkerhet för barnet i händelse av olycka, men vid användning av denna produkt minskar risken för allvarliga skador eller dödsolycka.
- Om anvisningarna i denna bruksanvisning inte följs mycket noga ökar risken för att barnet skadas allvarligt, inte bara i händelse av en olycka utan även i andra fall (som till exempel vid tvär inbromsning osv.). Kontrollera alltid att bilbarnstolen är korrekt fastspänd på bilsätet.
- Om bilbarnstolen är skadad, deformerad eller mycket sliten ska den bytas ut eftersom den kan ha förlorat sina ursprungliga säkerhetsegenskaper.
- Gör inga ändringar eller tillägg på produkten utan tillverkarens godkännande.
- Installera endast de tillbehör, reservdelar eller komponenter som levereras av tillverkaren.
- Under inga omständigheter får barnet lämnas utan tillsyn i bilbarnstolen.
- Lämnna inte bilbarnstolen på bilsätet utan att den är fastspänd, eftersom den kan stöta till passagerare och skada dem.
- Sätt inte in föremål, som inte är ett för pro-

dukten godkänt tillbehör, mellan bilsätet och bilbarnstolen eller mellan bilbarnstolen och barnet: I händelse av olycka kanske bilbarnstolen inte fungerar korrekt.

- Om du lämnar bilen i direkt solljus rekommenderar vi att täcka över bilbarnstolen.
- Till följd av olycka, även en lindrig sådan, kan bilbarnstolen tillfogas skador som inte alltid är synliga för blotta ögat: den måste därför bytas ut.
- Använd inte begagnade bilbarnstolar. Strukturen kan ha fått skador utan att det syns för blotta ögat, men som äventyrar produktens säkerhet.
- Företaget Artsana avsäger sig allt ansvar för en oriktig användning av produkten
- Klädseln får bara bytas ut mot en som är godkänd av tillverkaren, eftersom den är en integrerad del av bilbarnstolen. Bilbarnstolen får aldrig användas utan klädsel, för att inte riskera barnets säkerhet.
- Kontrollera att bältesremmen inte har snott sig och se till att den eller delar av bilbarnstolen inte kläms mellan dörrarna eller skaver mot vassa punkter. Om remmen har snitt eller är fransigt ska den bytas ut.
- Kontrollera att det inte finns föremål eller bagage som inte är fastspända eller placerade på ett säkert sätt, i synnerhet på hatthyllan bakom baksätet inuti fordonet: i händelse av olycka eller plötslig inbromsning kan passagerarna skadas.
- Kontrollera att alla passagerare i bilen använder säkerhetsbälte, dels för deras egen säkerhet, men även för att de annars skulle kunna stöta till och skada barnet under färden i händelse av krock eller tvär inbromsning
- Vid långa resor bör man göra många pauser. Barnet kan lätt bli trött. Ta inte bort barnet från bilbarnstolen av något som helst skäl medan bilen är i rörelse. Om barnet behöver uppmärksamhet, leta upp en säker parkering och stanna.
- Det kan vara farligt för nyfödda barn som fötts efter mindre än 37 veckors graviditet att sitta i bilbarnstol. Dessa spädbarn kan få andningsbesvär medan de sitter i bilbarnstolen. Kontakta din läkare eller sjukhuspersonalen, så att de kan rekommendera en bilbarnstol

som är lämplig för ditt barn, innan du lämnar sjukhuset.

1.2 PRODUKTENS EGENSKAPER

- Denna bilbarnstol är godkänd för "Grupp 0+/1", för transport av barn från födseln upp till en kroppsvikt på 18 kg (från cirka 0 till 3 år), i enlighet med den europeiska standarden ECE R44/04.
- Typgodkännandet är av typen "Universal", vilket betyder att bilbarnstolen kan användas på vilken bilmodell som helst. OBS! "Universal" innebär att den är kompatibel med de flesta bilsäten, men inte med alla.

VIKTIG INFORMATION

1. Detta är en "Universal" barnsäkerhetsanordning som är godkänd enligt Standard ECE R44/04 och kompatibel med de flesta bilsäten, men inte med alla.
2. Fullständig kompatibilitet är lättare att uppnå i de fall där tillverkaren av fordonet försäkrat i bilens bruksanvisning att fordonet är avsett att användas med fastspänningsanordningar för barn av typen "Universal" i respektive åldersgrupp.
3. Denna fastspänningsanordning har klassificerats som "Universal" enligt kriterier för typgodkännande som är strängare än för föregående modeller som inte är försedda med detta meddelande.
4. Den är endast lämplig för användning i fordon som är försedda med trepunktsbälte, statiskt eller med upprullningsautomatik, och godkänt enligt standarden UNI/ECE nr 16 eller andra motsvarande standarder.
5. Kontakta tillverkaren av fastspänningsssystemet eller återförsäljaren om du har frågor.

1.3 BESKRIVNING AV KOMPONENTER

Fig. A – STÅNGD BASDEL

- A. Basdelens övre knapp
- B. Lucka till spännanordning
- C. Lutningsvisare höger och vänster
- D. Lutningshandtag
- E. Signalering av fastspänd bilbarnstol
- F. Handtag för lossning av bilbarnstol med säkerhetspak
- G. Bakre fastspänning

H. Främre fastspänning

Fig. B – ÖPPEN BASDEL

I. Bältesledare höger och vänster
J. Bältesledare i mitten

Fig. C – BILBARNSTOL FRAMIFRÅN

K. Klädsel
L. Justeringsring till huvudstöd/bälten
M. Axelskydd
N. Bilbarnstolens bälten
O. Bälteslås
P. Knapp för bältesjustering
Q. Band för bältesjustering

Fig. D – BILBARNSTOL FRÅN SIDAN

R. Sits
S. Bältesledare för bilbälts diagonälbälte (montering Grupp 0+)
T. Bältesledare för bilbälts diagonälbälte (montering Grupp 1)

Fig. E – DETALJER UNDER BILBARNSTOLEN

U. Främre fäststäng
V. Bakre fäststäng

Fig. F – SITTNÄLÄGG

Z. Fästknappar
X. Fickor

1.4 ANVÄNDNINGSBEGRENSNINGAR OCH KRAV GÄLLANDE PRODUKTEN OCH BILSÄTET

OBS! Observera noga följande användningsbegränsningar och krav gällande produkten och bilsätet. I annat fall garanteras inte produktens säkerhet.

- Denna bilbarnstol är uteslutande godkänd för användning av barn med en kroppsvikt mellan 0 och 18 kg (från födseln upp till cirka 3 år).
- Bilsätet måste ha ett trepunktsbälte, statiskt eller med upprullningsautomatik, som är typgodkänt enligt standarden UNI/ECE nr 16 eller andra motsvarande standarder (Fig. 1).
- **OBS!** Vid användning i bilar som har bakre säkerhetsbälten med inbyggda krockkuddar (upplåsbara säkerhetsbälten) kan kombinationen av bilbälts upplåsbara del och detta fasthållningssystem för barn orsaka allvarliga

eller livshotande skador. Detta fasthållningssystem för barn får inte installeras med hjälp av ett upplåsbart säkerhetsbälte.

- **OBS!** Installera aldrig bilbarnstolen med bilbälte som bara har två fastspänningpunkter (fig. 2).
- Bilbarnstolen kan placeras på det främre passagerarsätet eller på vilket baksäte som helst. Använd aldrig bilbarnstolen på säten som är vända sidledes eller bakåt (Fig. 3).
- Produkten är bara avsedd att användas som bilbarnstol och inte i hemmet.

2. MONTERING I BIL

2.1 MONTERING OCH DEMONTERING AV BASDELEN

MONTERING

Gör på följande sätt för att montera basdelen:

1. Ställ basdelen på det valda sätet och dra i den övre knappen (A) som finns längst upp på basdelen. På så sätt kan man öppna luckan (B) med hjälp av det avsedda invändiga handtaget (Fig. 4).
2. För in endast midjedelen på bilens trepunktsbälte genom bältesledaren (I) (Fig. 5) och den mitre bältesledaren (J) (Fig. 6). Låt sedan bältet komma ut från den motsatta bältesledaren (I) (Fig. 7) och spänn fast bilbältet.

OBS! Diagonaldelen på bilens trepunktsbälte ska inte föras in i basdelen.

3. Stäng luckan till spännanordningen (B) och kontrollera att den övre knappen (A) går tillbaka helt på plats (Fig. 8)

OBS! Sätt ALDRIG bältet i andra lägen än de som anges.

OBS! Kontrollera alltid att bältet är jämt fördelat över alla punkter och att det inte har snott sig.

OBS! Försäkra dig om att det är korrekt fastspänt genom att kontrollera att den röda indikeringen på knappen (A) inte syns.

DEMONTERING

Dra i den övre knappen på basdelen (A), vilket gör att man kan öppna luckan till spännanordningen (B) med hjälp av det avsedda invändiga handtaget (Fig. 4). Lossa sedan bilens trepunktsbälte från basdelens bältesledare.



2.2 MONTERA BILBARNSTOLEN PÅ BAS-DELEN

MONTERING FÖR GRUPP 0+ (0-13 kg)

OBS! När den används i Grupp 0+ (från 0 till 13 kg) ska den alltid monteras bakåtvänd. Om bilens framsäte är försett med en krockkudde skall denna avaktiveras innan bilbarnstolen monteras. Dödsrisk eller risk för allvarliga skador.

OBS! Punkterna som bältet ska föras igenom för montering i Grupp 0+ (0-13 kg) är märkta i BLÅTT.

OBS! Använd inte sittinläggsudden om barnet väger mer än 6 kg.

1. Fäst bilbarnstolen på basdelen (bakåtvänd). För att göra detta på korrekt sätt ska man föra in den främre fäststången (U) i basdelens bakre fäste (G) och sedan föra in den bakre fäststången (V) i basdelens främre fäste (H) tills den sitter fast ordentligt (Fig. 9).

2. När bilbarnstolen är korrekt fastsatt blir indikeringen (E) grön (Fig. 10).

OBS! Kontrollera att bilbarnstolen är korrekt fastsatt vid basdelen genom att försöka lyfta den uppåt både framtill och baktill.

3. Justera bilbarnstolen till maximalt lutat läge med hjälp av lutningshandtaget (D). (fig. 11).

I detta läge är indikeringen (C) inställd på nr 4.

4. Dra ut bältets diagonaldel så mycket som det går och låt det löpa bakom sitsen. Placera sedan diagonaldelen på den avsedda bältesledaren (S) som finns på samma sida som bältets upprullningsautomatik (Fig.12).

5. För att lossa bilbarnstolen från basdelen ska man trycka in säkerhetsspaken för lossning av bilbarnstol och samtidigt dra i handtaget för lossning av bilbarnstol (F) (Fig. 13).

2.3 ANVÄNDNING AV SITTLÄGGET (0-6 kg)

Lägg ned barnet (max 6 kg) i sittinlägget och knapp knapparna (Z) i de avsedda knapphålen (Fig. 14).

Placera axelskydden (M) på barnets axlar och lås spännet (O) (Fig. 15).

Barnet kan tas bort från bilbarnstolen tillsammans med sittinlägget. Det räcker att lossa spännet (Fig. 16) och sticka in händerna i de avsedda fickorna (X) som finns bakom barnets nacke och under barnets rumpa (Fig. 17A – 17B).

2.4 MONTERING FÖR GRUPP 1 (9-18 kg)

OBS! När den används i Grupp 1 (från 9 till 18 kg) ska den alltid monteras framåtvänd.

OBS! Punkterna som bältet ska föras igenom för montering i Grupp 1 (9-18 kg) är märkta i RÖTT (T).

1. Fäst bilbarnstolen på basdelen (framåtvänd). För att göra detta på korrekt sätt ska man föra in den bakre fäststången (V) i basdelens bakre fäste (G) och sedan föra in den främre fäststången (U) i basdelens främre fäste (H) tills den sitter fast ordentligt (Fig. 18).

2. När bilbarnstolen är korrekt fastsatt blir indikeringen (E) grön (Fig. 19).

OBS! Kontrollera att bilbarnstolen är korrekt fastsatt vid basdelen genom att försöka lyfta den uppåt både framtill och baktill.

3. Dra ut bältets diagonaldel så mycket som det går och låt det löpa genom den avsedda bältesledaren (T) som finns på samma sida som bältets upprullningsautomatik (Fig. 20).

4. För att lossa bilbarnstolen från basdelen ska man trycka in säkerhetsspaken för lossning av bilbarnstol (F) och samtidigt dra i handtaget för lossning av bilbarnstol (Fig. 21).

2.5 LÄGGA NED BARNET I BILBARNSTOLEN OCH JUSTERING AV BÄLTETS LÄGE

OBS! Bältena måste alltid anpassas till barnets tillväxt.

Gör på följande sätt för att utföra justeringen:

- Tryck på knappen för justering av bältesremmarna P och ta samtidigt tag i bilbarnstolens två bältesremmar N under axelskydden för att dra dem mot dig så att de lösgörs. (Fig. 22)

- Lossa säkerhetsbältet genom att trycka på den röda knappen på spännet (O). (Fig. 23)

- Sätt in spännets låstungor i de avsedda springorna som finns på sidan av klädseln (Fig. 24A – 24B). På så sätt kan barnet läggas ned lättare.

- Lägg ned barnet i bilbarnstolen.

OBS! Kontrollera alltid att barnet sitter med kroppen tätt mot bilbarnstolens ryggstöd och med grenremmen korrekt placerad.

- Ta tag i bältesremmarna och sätt ihop spännets två låstungor. (Fig. 25)

- Tryck in spännets två sammansatta låstungor med bestämdhet i spännet tills du hör det



låsande klickljudet (Fig. 26). För att garantera säkerheten har de två låstungorna utformats på så sätt att det inte går att bara spänna fast en av dem eller en åt gången.

- För att dra åt bilbarnstolens bältesremmar ska man dra i bältenas justeringsband Q tills de ligger tätt mot barnets kropp. (Fig. 27)

OBS! Bältena ska vara ordentligt spända och ligga an mot barnets kropp, men inte alltför mycket. I höjd med axlarna ska det gå att sticka in ett finger mellan säkerhetsbältet och barnets axel.

OBS! Kontrollera att bältesremmarna inte har snott sig.

2.6 JUSTERING AV HUVUDSTÖDETS HÖJD

Det går att justera höjden på huvudstödet för att bättre kunna anpassa bilbarnstolen till barnets längd. Vid optimal justering garanteras:

- Att huvudet alltid hålls kvar och skyddas.
- Att bilbarnstolens säkerhetsbälten alltid är i rätt höjd, det vill säga i höjd med axlarna. Med hjälp av den avsedda ringen (L) för justering av huvudstöd och bälten som finns längst upp på ryggstödet kan man justera höjden på bilbarnstolens huvudstöd (Fig. 28) tills önskad höjd uppnås.

3. YTTERLIGARE ÅTGÄRDER

3.1 LUTNING

Bilbarnstolen kan lutas i 4 olika lägen med hjälp av lutningshandtaget (D) som finns på basdelen.

3.2 RENGÖRING OCH SKÖTSEL

Bilbarnstolens tygklädsel kan tas av helt och hållas och tvättas för hand eller i maskin i 30 °C. Följ tvättråden på tygklädselns etikett som innehåller följande tvättsymboler:



Maskintvätt 30 °C



Blek inte



Torktumla inte



Stryk inte



Kemtvätta inte

Använd aldrig repande rengöringsmedel eller lösningsmedel. Centrifugera inte tygklädseln och låt torka utan att krama ur. För att ta av tygklädselns olika delar från bilbarnstolen gör du på följande sätt:

1. Lossa tygstycket från sitsens ryggstöd (Fig. 29).
2. Ta ut alla flikar som är insatta i de avsedda springorna i sitsen (Fig. 30A -30B – 30C).
3. Ta ut huvudstödet genom att börja uppifrån (Fig. 31). Fullborda förfarandet genom att ta ut nederdelen av tygstycket (Fig. 32).

RENGÖRING AV PLAST- OCH METALLDELAR

För rengöring av plastdelar eller lackerade metalldelar ska du bara använda en fuktig trasa. Använd aldrig slipande rengöringsmedel eller lösningsmedel.

Bilbarnstolens rörliga delar får inte smörjas.

KONTROLL AV KOMPONENTERNAS SKICK

Kontrollera regelbundet att följande komponenter är hela och inte slitna:

- **Tygklädsel:** Se till att ingen stoppning sticker ut eller att delar av tyget är slitet. Kontrollera skicket på sömmarna, vilka alltid ska vara hela.
 - **Bälten:** Kontrollera att väven inte är onormalt utsliten med reducerad tjocklek i höjd med justeringsbandet, grenremmen, på justeringsringarna och i området för bältenas justeringsplatta.
 - **Plastdelar:** Kontrollera skicket på alla plastdelar. De får inte uppvisa tydliga tecken på skada eller vara blekta.
- OBS!** Om bilbarnstolen är deformerad eller mycket sliten ska den bytas ut - den kan ha förlorat dess ursprungliga skyddsegenskaper.

FÖRVARING AV PRODUKTEN

När bilbarnstolen inte sitter monterad i bilen ska den förvaras på torr plats, på avstånd från värmekällor och skyddad från damm, fukt och direkt solljus.

BORTSKAFFANDE AV PRODUKTEN

När bilbarnstolen är uttjänt ska den skrotas. Sortera avfallet i enlighet med landets gällande miljöskyddslag.



GARANTI

Produktens garanti gäller för alla fabrikationsfel vid normal användning av produkten enligt vad som förutses i bruksanvisningen.

Garantin gäller således inte vid skada som orsakats av felaktig användning, slitage eller olycka. För garantins giltighetsperiod mot fabrikationsfel hänvisas till de särskilda bestämmelserna i nationella lagar som gäller i inköpslandet, i förekommande fall.





تعليمات الاستخدام

AR

2easy (0-18 كجم)

تعليمات الاستعمال

1. مقدمة

1.1 خذيرات

1.2 خصائص المنتج

1.3 وصف الأجزاء

1.4 قيود ومتطلبات بخصوص استخدام المنتج ومقعد

السيارة

2. التركيب في السيارة

2.1 تركيب القاعدة

2.2 تركيب المجموعة 0+ (0-13 كجم) الوضع الموجه للخلف

2.3 استخدام وسادة التخفيض (0-6 كجم)

2.4 تركيب المجموعة 181-9 كجم) الوضع الموجه للأمام

2.5 إجلّاس الطفل في مقعد الطفل للسيارة وضبط حزام

الأمان

2.6 ضبط ارتفاع مسند الرأس

3. عمليات تشغيل أخرى

3.1 الوضع المثالي

3.2 التنظيف والصيانة

هام للغاية: يُقرأ على الفور

1.1 خذيرات

اقرأ هذه التعليمات بعناية قبل جميع المنتج وتركيبه. جُنّب استعمال هذا المنتج من قبل أي شخص قبل اطلاعه على التعليمات.

احتفظ بكتيب التعليمات هذا للرجوع إليه في المستقبل. تختلف كل دولة عن الأخرى في قوانين وتشريعات السلامة الخاصة بصطحاب الأطفال في السيارات. لهذا السبب ينصح الاتصال بالسلطات المحلية المختصة للحصول على مزيد من المعلومات.

تنبيه! بناءً على نتائج إحصاءات الحوادث، يعتبر مقعد السيارة الخلفي بشكل عام أكثر أماناً من المقعد الأمامي؛ لذلك نقتح تثبيت مقعد الطفل بالمقعد الخلفي للسيارة. وبشكل أكثر خصوصية، يعتبر المقعد الأوسط الخلفي هو الأكثر أماناً. وذلك إذا كان مزوداً بحزام أمان ثلاثي نقاط التثبيت.

خذيرا! خطر بالغ! للمجموعة 0+ (0-13 كجم): يحظر تركيب مقعد الطفل للسيارة على المقعد الأمامي المجهز بوسادة هوائية أمامية. يمكن تركيب مقعد الطفل للسيارة في مقعد أمامي في الوضع الموجه للخلف فقط بعد إيقاف فعالية الوسادة الهوائية الأمامية: ارجع إلى تعليمات الجهة الصانعة للسيارة أو انتظر دليل المالك للاطلاع على التعليمات التي توضح كيفية إيقاف فعالية الوسادة الهوائية.

تأكد أن جميع ركاب السيارة على دراية بكيفية إخراج

الطفل من مقعد الطفل للسيارة في حالة الطوارئ: في المجموعة 1 (9-18 كجم). إذا تم تثبيت مقعد الطفل للسيارة في مقعد السيارة الأمامي في الوضع الموجه للأمام وكانت هناك وسادة هوائية أمامية مركبة. فإننا ننصح. لضمان أقصى درجات السلامة، يدفع مقعد الأطفال للوراء قدر الإمكان. مع مراعاة توفير الراحة اللازمة للركاب الجالسين في المقعد الخلفي مباشرة.

يحظر استخدام مقعد الطفل للسيارة على مقاعد السيارة بحيث يكون موجّهاً للجانب أو موجّهاً للخلف.

قم فقط بتركيب مقعد الطفل للسيارة على المقاعد المثبتة بنسائسه السيارة وموجّهاً للأمام. تأكد دائماً أن جميع مقاعد السيارة القابلة للطي أو المتحركة مثبتة في أماكنها بشكل آمن. وإلا قد يتسبب ذلك في التعرض لخطر. يرجى الانتباه عند تركيب مقعد الطفل للسيارة في السيارة لتجنب تداخله مع مقعد السيارة أو أحد أبوابها.

جُنّب تركيب مقعد الطفل للسيارة بمقعد السيارة إذا كان هذا المقعد مزود بحزام الخصر فقط (ثنائي نقاط التثبيت). إن لقطع أنواع مقاعد الأطفال لا تضمن الأمان الكامل للطفل في حالة وقوع حوادث ولكن استعمال هذا المنتج يقلل من معدل خطورة الإصابات أو حالات الوفاة التي يمكن التعرض إليها.

يزداد خطر تعرض الطفل للإصابات البالغة، ليس فقط في حالة وقوع حوادث. ولكن أيضاً في ظروف أخرى (مثل: الكبح المفاجئ؛ وخلافه)، وذلك في حالة عدم اتباع التعليمات بعناية؛ تأكد دائماً من تثبيت مقعد الطفل للسيارة بالشكل الصحيح في مقعد السيارة.

في حالة تعرض مقعد الطفل للسيارة لأضرار أو تشوهات في الشكل أو تآكل فإنه يجب تغييره: في هذه الحالة لن يكون متوافقاً مع مواصفات الأمان الأصلية.

لا يجب أن تتم أية تعديلات على هذا المنتج بأي حال من الأحوال إلا بمعرفة الجهة الصانعة. لا تستعمل ملحقات أو قطع غيار أو أجزاء أخرى لم يتم توريدها أو اعتمادها من قبل الجهة الصانعة. لا تترك الطفل دون مراقبة في مقعد الطفل للسيارة لأي سبب.

يحظر ترك مقعد الطفل للسيارة دون تثبيته في مقعد السيارة، وذلك لأنه قد يلحق الأذى أو الإصابة بالركاب.

لا تضع أي شيء بين مقعد السيارة ومقعد الطفل للسيارة أو بين مقعد الطفل للسيارة والطفل نفسه، بخلاف المحطات التكميلية المصرح بها؛ لأنها قد تمنع مقعد الأطفال للسيارة من تأدية وظيفته بالشكل الصحيح في حالة وقوع حادث.

ينصح بتغطية مقعد الطفل للسيارة في حالة ترك السيارة تحت أشعة الشمس المباشرة.

بعد وقوع حادث، حتى لو كان بسيطاً، قد حدث أضراراً بمقعد الطفل. حتى وإن كانت غير مرئية بالعين المجردة، لذلك يجب تغييره.

لا تستخدم مقاعد طفل للسيارة مستعملة بالسيارة؛ فمن المحتمل أن يكون قد تعرض لأضرار هيكلية لا تُرى بالعين





الجردة، ولكنها على أي حال تؤثر بالسلب على أمان المنتج.

- لا تحمل Artsana أية مسؤولية عن استخدام المنتج بشكل غير صحيح.
- لا يجوز استبدال كسوة المقعد بأخرى. إلا إذا كان مصححاً بها من الجهة الصانعة. وذلك لأنها تمثل جزء لا يتجزأ من مقعد الطفل للسيارة. لضمان سلامة الطفل. يحظر استخدام مقعد الطفل للسيارة دون الكسوة القماشية.
- تأكد أن شريط حزام الأمان غير ملتو. وذلك لتجنب انحسار الشريط أو أي جزء من أجزاء مقعد الطفل للسيارة بين أبواب السيارة. أو الاحتكاك بأجزاء حادة. في حالة انقطاع أو اهتراء حزام الأمان فيجب تغييره.
- لا تنقل أشياء أو أمتعة سائبة أو غير مؤمنة على الرف الخلفي من السيارة: ففي حالة وقوع حادث أو فرملة قوية أو مفاجئة للسيارة قد تسبب إصابات للركاب.
- حقق من استخدام كافة ركاب السيارة لأحزمة الأمان المخصصة لهم. وذلك للحفاظ على سلامتهم الشخصية ولأنه من المحتمل أن يتسببوا في إصابة الطفل في حالة وقوع حادث خلال الرحلة أو بسبب الكبح المفاجئ.
- احرص على التوقف من وقت لآخر خلال الرحلات الطويلة. حيث يتعرض الأطفال للإرهاق والتعب بسهولة. تجنب إخراج الطفل من مقعد الطفل للسيارة أثناء القيادة. إذا احتاج الطفل للرعاية. فاختر مكاناً آمناً لتتوقف فيه.
- الأطفال الذين يولدون في وقت مبكر قبل الأسبوع السابع والثلاثين من الحمل يمكن أن يتعرضون للخطر عند إجلاسهم في مقعد طفل بالسيارة. فهؤلاء الأطفال حديثي الولادة يمكن أن يتعرضوا لصعوبات في التنفس عند إجلاسهم في مقعد الطفل للسيارة. ننصح باستشارة طبيبك أو الفريق الطبي بالمستشفى حول الرأي الطبي بخصوص إمكانية اصطحاب طفلك في مقعد الطفل للسيارة عند مغادرته للمستشفى.

1.2 خصائص المنتج

ينتمي مقعد الطفل للسيارة المعني "للمجموعة +1/0" والمعتمد لاصطحاب الأطفال بدءاً من الولادة وحتى 18 كجم (من حوالي 0 حتى 3 سنوات). وهو متوافق مع المواصفة الأوروبية ECE R44/04.

• هذا الاعتماد من النوع "شامل". وهذا يعني أن مقعد الطفل للسيارة قابل للاستخدام في جميع أنواع السيارات. خذبر! كلمة "شامل" تعني إمكانية استخدامه مع معظم مقاعد السيارة وليس جميعها.

خذبر مهم

1. يعتبر هذا نظام تثبيت أطفال "شامل". وهو مصرح به وفقاً للائحة رقم 44/04 كما أنه متوافق مع معظم. وليس جميع مقاعد السيارات.
2. يكون التركيب الصحيح مضموناً إذا صرحت الجهة الصانعة للسيارة أن السيارة مناسبة لتركيب نظام حماية وأمان أطفال "عام" لهذه الفئة العمرية.
3. تم تصنيف نظام حماية وأمان الأطفال هذا في الفئة "عام"

- في ظل اشتراطات أكثر صرامة من تلك المطبقة في التصميمات السابقة التي لا تُعرض فيها هذه الملحوظة.
4. وهو مناسب فقط للسيارات المجهزة بأحزمة أمان ثابتة ثلاثية نقاط التثبيت أو أحزمة أمان قابلة للسحب ثلاثية نقاط التثبيت ومصرح بها طبفاً لللائحة UN/ECE رقم 16. أو أية مواصفات مماثلة.
 5. إذا ساورك شك فيما يتعلق بالمنتج. ننصح بالاتصال بالجهة الصانعة لمقعد الأمان أو البوزع.

1.3 وصف الأجزاء

- الشكل A - قاعدة مغلقة
- A. زر القاعدة
 - B. لوح الشداد
 - C. مميزات الوضع المائل ميمناً ويساراً
 - D. ذراع الإمالة
 - E. ممين تثبيت مقعد الطفل للسيارة
 - F. ذراع تحرير مقعد الطفل للسيارة مع ذراع أمان
 - G. موضع الخطف الخلفي
 - H. موضع الخطف الأمامي

الشكل B - قاعدة مفتوحة

- A. مسار حزام المقعد DX و SX
- B. مسار حزام المقعد الأوسط

الشكل C - منظر مقعد الطفل للسيارة من الأمام

- K. الكسوة
- L. حلقة ضبط مسند الرأس/حزام المقعد
- M. أشرطة الكتف
- N. حزام أمان مقعد الطفل للسيارة
- O. قفل
- P. زر ضبط الأحزمة
- Q. شريط ضبط الأحزمة

الشكل D - منظر مقعد الطفل للسيارة من جانب واحد

- R. المقعد
- S. مجرى دليلي حزام المقعد القطني (تركيب المجموعة 0+)
- T. مجرى دليلي حزام المقعد القطني (تركيب المجموعة 1)

الشكل E - قاعدة مقعد الطفل للسيارة

- U. قضيب التثبيت الأمامي
- V. قضيب التثبيت الخلفي

الشكل F - وسادة التخفيض

- Z. أزرار التثبيت
- X. جيوب

1.4 قيود ومتطلبات بخصوص استخدام المنتج ومقعد السيارة

خذبر! الالتزام بشكل صارم ببقود وشروط الاستعمال التالية





الفك

سيؤدي سحب زر القاعدة (A) إلى إتاحة فتح لوح الشدائد (B) واستخدام الذراع الجوف (الشكل 4). عند هذه النقطة، قم بفك حزام مقعد السيارة ثلاثي نقاط التثبيت واخلعه من الحزام الدليلية لحزام المقعد.

2.2 تركيب مقعد الطفل للسيارة بالقاعدة تركيب المجموعة 0+ (0-13 كجم)

خذيرا عند استخدامه للمجموعة 0+ (0-13 كجم). قم دائمًا بتركيب مقعد الطفل للسيارة في الوضع الموجه للخلف. إذا كان المقعد الأمامي للسيارة محوريًا بسادة هوائية، قم بإيقاف تشغيلها قبل تركيب مقعد الطفل للسيارة. خطر الوفاة أو الإصابة الخطيرة.
خذيرا النقاط التي يلزم أن يمر خلالها حزام المقعد لتركيب مقعد تابع للمجموعة 0+ (0-13 كجم) مميزة باللون الأزرق الفاتح.

خذيرا! لا تقم أبدًا باستخدام وسادة تخفيض إذا كان وزن الطفل أكثر من 6 كجم..

1. قم بتثبيت مقعد الطفل للسيارة بالقاعدة (في الوضع الموجه للخلف). لتنفيذ هذه العملية بشكل صحيح، أدخل قضيب التثبيت الأمامي (U) في موضع الخفاف الخلفي على القاعدة (G). ثم أدخل قضيب التثبيت الخلفي (V) في موضع الخفاف الأمامي على القاعدة (H) حتى تثبت تمامًا (الشكل 9).
2. عند تثبيت مقعد الطفل للسيارة بشكل صحيح، سينحول البين (E) للون الأخضر (الشكل 10).

خذيرا! تأكد من تركيب مقعد الطفل للسيارة بشكل صحيح على القاعدة من خلال رفع الأجزاء الأمامية والخلفية.

3. استخدم ذراع الإمالة (D) لوضع مقعد الطفل للسيارة في الوضع المثالي تمامًا. (الشكل 11). عند إمالته تمامًا، سيتوقف

البين (C) على وضع الإيقاف. 4.

4. أحكم ربط الجزء القطري لحزام المقعد قدر الإمكان. من خلال سحب خلف المقعد، ثم وضعه على الجرى الدليلي المعني (S)، والذي يوجد على نفس جانب بكرة سحب حزام المقعد (الشكل 12).

5. لفك مقعد الطفل للسيارة من القاعدة. اسحب ذراع خرب حزام الأمان لمقعد الطفل للسيارة مع سحب ذراع خرب مقعد الطفل للسيارة (F) (الشكل 13).

2.3 استخدام وسادة التخفيض (0-6 كجم)

قم بإجلال الرضيع (بحد أقصى 6 كجم) داخل وسادة التخفيض ثم أدخل الأزرار (Z) في الفتحات المعنية (الشكل 14).

ضع أشرطة الكتف (M) على كتفي الرضيع وقم بتثبيت الإبرم (O) (الشكل 15).

من الممكن إخراج الرضيع من مقعد الطفل للسيارة بينما يجلس داخل وسادة التخفيض. قم بكل بساطة بفك الإبرم (الشكل 16) وأدخل يدك في الجيوب المعنية (X) الموجودة خلف رقبة الرضيع وأسفل مقعدة الطفل (الشكل 17A - 17B).

2.4 تركيب المجموعة 1 (9-18 كجم)

المتعلقة بالمنتج ومقعد السيارة: وإلا فلن يمكن ضمان السلامة.

• مقعد الطفل للسيارة المعني مصرح به فقط لجلوس الأطفال الذين يتراوح وزنها بين 0 و 18 كجم (منذ الولادة حتى 3 سنوات تقريبًا).

• يجب أن يكون مقعد السيارة للسيارة مزود بأحزمة أمان ثلاثية نقاط التثبيت، سواء الاستاتيكية أو العاملة بكرة سحب المعتمدة وفقًا للائحة UN/ECE رقم. 16 أو بموجب معايير أخرى ماثلة (الشكل 1).

• تنبيه! في حالة استخدامه في سيارة مجهزة بأحزمة أمان خلفية مع وسادات هوائية مدمجة (أحزمة أمان قابلة للانفخاخ). فقد يتسبب الخلل البيني بين الجزء القابل للانفخاخ من حزام المقعد ونظام تثبيت الأطفال هذا في تعرض الطفل للإصابة أو الوفاة. لا تقم بتركيب نظام تثبيت الطفل هذا في المواضع اللازم استخدام حزام أمان قابل للانفخاخ بها.

• تنبيه! تجنب تركيب مقعد الطفل للسيارة في مقعد السيارة المزود بحزام أمان ثنائي نقاط التثبيت فقط (الشكل 2).

• يمكن تركيب مقعد الطفل للسيارة على مقعد الراكب الأمامي أو على أي مقعد خلفي. يحظر استخدام مقعد الطفل للسيارة على مقعد السيارة الموجه للخلف أو الموجهة للجانب (الشكل 3).

• فهذا المقعد مصمم خصيصًا للاستخدام كمقعد الطفل للسيارة. ولا يجوز استخدامه في المنزل.

2. التركيب في السيارة

2.1 تركيب وخلع القاعدة

التركيب

تصرف كما هو محدد لتركيب القاعدة:

1. قم بتركيب القاعدة على المقعد المرغوب. من خلال سحب زر القاعدة (A) الموجود بأعلى القاعدة. وهذا يتيح لك فتح لوح الشدائد (B) واستخدام الذراع الجوف (الشكل 4).

2. أدخل جزء البطن الخاص بحزام السيارة ثلاثي نقاط التثبيت ثم مسار المقعد (I) (الشكل 5) ومسار حزام المقعد الأوسط (J) (الشكل 6). ثم اسحب حزام القعد القابل لمسار حزام المقعد (I) (الشكل 7). وقم بتثبيت حزام مقعد السيارة.

خذيرا! لا يجوز إدخال الجزء القطري لحزام مقعد السيارة ثلاثي نقاط التثبيت في القاعدة.

3. أغلق لوح الشدائد (B) مع التأكد من الثبات التام لزر القاعدة (A) في موضعه. (الشكل 8)

خذيرا! يحظر تركيب حزام الأمان بأي طريقة لم يتم ذكرها في هذه التعليمات.

خذيرا! تحقق دائمًا من التوزيع المتساوي لحزام الأمان في جميع نقاط التثبيت وأنه غير ملتوي.

خذيرا! تأكد من الثبات الصحيح للخفاف. مع التأكد أن لون البين الموجود على زر القاعدة (A) ليس أحمرًا.



خذيرا! تأكد من عدم التواء الحزام.

2.6 ضبط ارتفاع مسند الرأس

يكن ضبط ارتفاع مسند الرأس مع طول قامته طفلك. وعند ضبطه بشكل صحيح فإنه يضمن:

• تثبيت وحماية الرأس بصفة دائمة.

• بقاء أجزءة أمان مقعد الطفل للسيارة دائما على الارتفاع الصحيح عند الكتمين. عند طريق مسند الرأس العنق وحلقة ضبط حزام المقعد (L) الموجودة على الجزء العلوي لمسند الظهر من الممكن ضبط ارتفاع مسند رأس مقعد الطفل للسيارة (الشكل 28) على الارتفاع المطلوب.

3. عمليات تشغيل أخرى

3.1 الوضع المثالي

يكن إمالة مقعد الطفل للسيارة على 4 أوضاع مختلفة من خلال خريك ذراع الإمالة (D) الموجود على القاعدة.

3.2 التنظيف والصيانة

يكن خلع الغطاء القماشى لمقعد الطفل للسيارة وغسله يدويًا أو في غسالة الملابس عند درجة حرارة 30°م. يرجى الرجوع إلى تعليمات التنظيف على الملصق الموجود على القماش، والذي يشتمل على رموز الغسيل الآتية:

غسيل بغسالة الملابس بدرجة حرارة 30°م.



لا تستعمل مبيّض



لا تقم بالتنجيف باستخدام مجفف كهربائي



لا تقم بالكي



لا تقم بالتنظيف الجاف



لا تستعمل أبداً أية مواد تنظيف كاشطة أو مذيبات. لا تقم بتنظيف الغطاء القماشى داخل مجفف. دعه يجف دون عصره. وقاع الأجزاء المختلفة الخاصة بالغطاء القماشى من شاسيه مقعد الطفل للسيارة. اتبع التعليمات التالية:

1. قم بفك الختاف الخفي من مسند ظهر المقعد (الشكل 19).

2. اسحب جميع الأطراف المدخلة بفتحات المقعد (الشكل 30A - 30B - 30C).

3. اسحب مسند الرأس. وابدأ من الجزء العلوي (الشكل 31). أكمل العملية من خلال سحب الختاف الخفي من الجزء السفلي (الشكل 32).

تنظيف الأجزاء البلاستيكية أو المعدنية

لا تستعمل إلا قطعة قماش مبللة لتنظيف الأجزاء البلاستيكية أو المعدنية المصبوغة. لا تستعمل أبداً أية مواد تنظيف كاشطة أو مذيبات.

خذيرا! عند استخدامه للمجموعة 1 (18-9 كجم)، قم دائما بتركيب مقعد الطفل للسيارة في الوضع الموجه للخلف.

خذيرا! الفتاوى التي يلزم أن يمر خلالها حزام المقعد لتركيب مقعد تابع للمجموعة 1 (18-9 كجم)، مميزة باللون الأحمر (T).

1. قم بتثبيت مقعد الطفل للسيارة بالقاعدة (في الوضع الموجه للأمام). لتنفيذ هذه العملية بشكل صحيح، أدخل قضيب التثبيت الخلفي (V) في موضع الختاف الخلفي على القاعدة (G). ثم أدخل قضيب التثبيت الأمامي (U) في موضع الختاف الأمامي على القاعدة (H) حتى تثبت تماما (الشكل 18).

2. عند تثبيت مقعد الطفل للسيارة بشكل صحيح، سيتحول المبين (E) للون الأخضر (الشكل 19).

خذيرا! تأكد من تركيب مقعد الطفل للسيارة بشكل صحيح على القاعدة من خلال رفع الأجزاء الأمامية والخلفية.

3. أحكم ربط الجزء القطري حزام المقعد قدر الإمكان وأسحبه خلال الجري الدليلي العنق (T) الموجود على نفس جانب بكرة سحب حزام المقعد (الشكل 20).

4. لفك مقعد الطفل للسيارة من القاعدة، اسحب ذراع خرب حزام الأمان لمقعد الطفل للسيارة (F) مع سحب ذراع خرب مقعد الطفل للسيارة (الشكل 21).

2.5 إجلاس الطفل في مقعد الطفل للسيارة وضبط حزام الأمان

خذيرا! يجب دائما ضبط أجزءة الأمان بحيث تتواءم مع مرحلة نمو الطفل.

لضبط المجموعة، تصرف كما هو موضح بالصورة:

• اضغط على زر ضبط حزام التثبيت (P)، وبقم في الوقت نفسه بالإمساك بحزامي (N) مقعد الطفل للسيارة أسفل أشرطة الكتف، وأسحبهما نحوك حتى يرتخيان (الشكل 22).

• قم بفك حزام التثبيت، وذلك بالضغط على الزر الأحمر بالإيزيم (O) (الشكل 23).

• أدخل أطراف الإيزيم في الفتحات الموجودة على جانب الغطاء (الشكل 24A - 24B)، ويعمل ذلك على تسهيل إجلاس الطفل داخل مقعد الطفل للسيارة.

• قم بإجلاس الطفل داخل مقعد الطفل للسيارة.

خذيرا! تأكد دائما أن الطفل يستند بظهره على مسند ظهر مقعد الطفل للسيارة على نحو مسطح وأن الشريط المتصالب للأرجل موضوع بشكل صحيح.

• خذ الأجزءة وبقم بضم طرفي الإيزيم (الشكل 25)

• ادفع بقوة طرفي الإيزيم اللذين تم ضمهما، داخل الإيزيم حتى تسمع صوت "كليك" عال (الشكل 26). لضمان الأمان، تم تصميم طرفي الإيزيم بحيث يتعذر تثبيت طرف واحد في المرة الواحدة أو بمرهدة.

• لإحكام ربط حزام أمان مقعد الطفل للسيارة، اسحب شريط ضبط (Q) الحزام حتى تتلصق أشرطة الحزام بجسم الطفل على نحو سليم، (الشكل 27)

خذيرا! يجب أن تكون الأجزءة مشدودة جيدا. ولكن لا تُفرض في شد لأجزءة على جسم الطفل: يجب أن يكون بالإمكان إدخال أصبع بين الشريط وكتف الطفل على ارتفاع الكتفين

يحظر تزييت الأجزاء المتحركة في مقعد الطفل للسيارة.

التأكد من سلامة الأجزاء

يجب القيام دورياً بتفحص سلامة وحالة استهلاك الأجزاء التالية:

- الغطاء القماشى: تأكد من عدم خروج البطانة أو من تساقط أجزاء من البطانة، تأكد من حالة الأحزمة: التي يجب أن تكون سليمة دائماً.
 - الأحزمة: تأكد من عدم تنسل بطانة الكسوة ومن عدم تأكل شريط الحزام في الأجزاء المعنية في حزام الضبط. الحزام الفاصل وعلى أحزمة الأكتاف ونطاق لوحة تعديل الأحزمة.
 - الأجزاء البلاستيكية: تأكد من حالة استهلاك الأجزاء البلاستيكية التي يجب أن تكون خالية من أية علامات تدل على تلفها أو فقدانها للونها.
- خذيراً يجب استبدال مقعد الطفل للسيارة في حالة تلفه أو استهلاكه بشكل كبير. لأنه من الممكن بهذه الحالة أن يكون قد فقد خواص السلامة الأصلية فيه.

تخزين المنتج

عندما لا يكون مقعد الطفل للسيارة مثبتاً في السيارة، ننصح بالاحتفاظ به في مكان جاف وبعيد عن مصادر الحرارة والغبار والرطوبة وأشعة الشمس المباشرة.

التخلص من المنتج

إذا لم يعد مقعد الطفل للسيارة متوافقاً مع معايير السلامة، فتوقف عن استخدامه وتخلص منه في أحد المراكز المناسبة لجمع النفايات. احرص دائماً على التخلص من الجهاز طبقاً للقوانين والتشريعات البيئية المنصوص عليها في البلد الذي يستخدم فيه المنتج.

الضمان

هذا المنتج يشتمل على ضمان جودة عند الاستخدام في الظروف الاعتيادية كما هو موضح في تعليمات الاستخدام. لذلك لا يسري الضمان في حالة الأضرار الناتجة عن الاستخدام غير السليم أو التآكل أو الأحداث العارضة. وبالنسبة لمدّة الضمان ضد عيوب المطابقة فيرجى الرجوع إلى الأحكام الخاصة الواردة في القوانين المعمول بها محلياً في بلد البيع، حيثما وجدت.

- I** ARTSANA S. P. A.
Via Saldarini Catelli, 1
22070 Grandate – Como – Italia
800-188 898
www.CHICCO.com
- F** ARTSANA FRANCE S.A.S.
171/19 Avenue De La Metallurgie
93210 Saint Denis La Plaine - France
0820 87 00 41 (0.12€Ttc/Mn)
www.CHICCO.fr
- D** ARTSANA GERMANY GMBH
Borsigstrasse 1-3
D-63128 Dietzenbach-Deutschland
+49 6074 4950
www.CHICCO.de
- GB** ARTSANA UK Ltd.
2nd Floor
1 Imperial Place
Maxwell Road
Borehamwood
Hertfordshire - WD6 1JN
01623 750870 (office hours)
www.CHICCO.uk.com
- E** ARTSANA SPAIN S.A.U.
C/Industria 10
Pol. Industrial Urtinsa
Apartado De Correos 212 - E
28923 Alcorcon (Madrid)-Spain
902 117 093
www.CHICCO.es
- P** ARTSANA PORTUGAL S.A.
Rua Humberto Madeira, 9
2730-097 Queluz De Baixo Barcarena Portugal
21 434 78 00
800 20 19 77
www.CHICCO.pt
- NL** ARTSANA BELGIUM N.V.
Temselaan 5 B-1853 Strombeek - Bever
Belgium
+32 23008240
www.CHICCO.be
- TR** İthalatçı firma:
Artsana Turkey Bebek ve Sağlık Ürünleri A.Ş.
İçerenköy Mh. Erkut Sk. No:12 Üner Plaza K:12
Ataşehir İSTANBUL
Tel: 0 216 570 30 30
Üretici Firma: Artsana S.p.A.
Via Saldarini Catelli, 1 - 22070 Grandate (CO)-Italy
Tel: (+39) 031 382 111
Yetkili Servis:
Eser Puset Tamir ve Bakım Servisi Tic. Ltd. Şti.
Seyrantepe Mh. İsparış Merkezi No:107 Kağıthane
İSTANBUL
Tel: 0 212 570 30 78
- PL** ARTSANA POLAND Sp.z o.o.
Ul. Polczyńska 31 A
01-377 Warszawa
+48 22 290 59 90
www.CHICCO.pl

- RUS** ООО "Артсана Рус"
Россия 125009 Москва,
Деятярный переулок, д.4, стр.1.
тел/факс (+7 495) 662 30 27
www.CHICCO.ru
часы работы: 9:30-18:00
(время московское)
- CH** ARTSANA SUISSSE S.A
Stabile la Punta Via Cantonale 2/b
6928 Manno (TI)-Svizzera
+41 (0)91 935 50 80
www.CHICCO.ch
- BR** ARTSANA BRASIL LTDA.
Av. Comendador Aladino Selmi
4630 – Galpões 06 e 07 – Vila San Martin
Campinas – SP
CEP: 13069-096
+55 11 2246-2100
www.CHICCO.com.br
- MX** ARTSANA MEXICO S.A
Dec V. Ruben Dario 1015
Colonia Lomas De Providencia 44647
Guadalajara, Jalisco-Mexico
01800 702 8983
www.CHICCO.com.mx
- AR** ARTSANA ARGENTINA S.A.
Uruguay 4501
Victoria Cp(1644)
San Fernando- Buenos Aires-Argentina
0810-888-2442
www.CHICCO.com.ar
- IN** ARTSANA INDIA PRIVATE LIMITED,
7Th Floor, Tower B, Paras Twin Towers,
Golf Course Road, Sector 54
Gurgaon – 122002 - Haryana, India
(+91)(124)(4964500)
www.CHICCO.in



ARTSANA S.p.A.
Via Saldarini Catelli, 1
22070 Grandate (CO) - Italy
Tel. (+39) 031 382 111
Fax (+39) 031 382 400
www.CHICCO.com



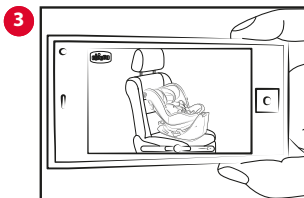
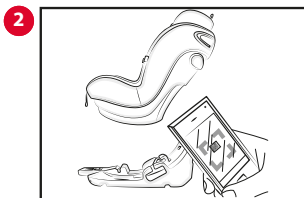
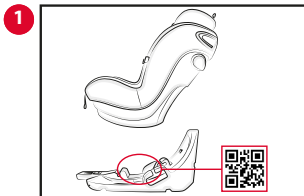

46_079239.000.000_1814

ARTSANA S.p.A. - Via Saldarini Catelli, 1 - 22070 Grandate (CO) - Italy
Tel. (+39) 031 382 111 - Fax (+39) 031 382 400 - www.chicco.com

